

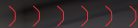

CasaToro



MANUAL DE USUARIO



MG ZS

CONTENIDO

MG ZS/MG ZS Hybrid+	1
I Instrucciones antes de usar el vehículo.....	19
Introducción al Manual del Usuario	20
El Manual del Propietario	20
Estado en el momento de la impresión	20
Garantía y Servicio.....	20
Símbolos Utilizados	21
En una emergencia.....	22
Información de Identificación del Vehículo.....	23
Marcas de Identificación del Vehículo (Gasolina)	23
Marcas de Identificación del Vehículo (HEV).....	23
Placa de Identificación del Vehículo	24
Instrucciones para el uso de vehículo híbrido *	26
Efectos de la Temperatura Ambiente	26
Instrucciones para el reciclaje del paquete de baterías de alta tensión.....	26
Precauciones en caso de un accidente.....	27
Sistema de Alto Voltaje.....	28
Control de apagones por choque	30

2 Breve introducción a las funciones del vehículo.....	31
Paquete de Instrumentos.....	32
Operación de Visualización de Mensajes del Instrumento.....	32
Paquete de Instrumentos - Tipo A *	33
Paquete de Instrumentos - Tipo B *	35
Mensaje de Advertencia.....	36
Luces de advertencia e indicadores	37
Luces y Interruptores	54
Interruptor Maestro de Iluminación	54
Nivelación de Faros	55
Cambio entre luces altas y bajas.....	57
Luces de Señalización.....	60
Luces antiniebla	61
Luces de Emergencia.....	61
Limpiaparabrisas y lavaparabrisas.....	62
Operación del limpiaparabrisas y lavaparabrisas.....	62
Lavar y limpiar.....	63
Funcionamiento del limpiaparabrisas y lavaparabrisas trasero *	64

CONTENIDO

Bocina	66
Espejos retrovisores	67
Espejos Retrovisores Exteriores.....	67
Espejo retrovisor interior	69
Windows	70
Interruptor de Ventana Eléctrico	70
Operación de Ventana	71
Techo solar *	73
Instrucciones	73
Funcionamiento del techo solar	73
Visera	79
Iluminación Interior	80
AUTO ON Function	81
Enchufe de corriente	82
Enchufe de alimentación de la consola frontal	82
Toma de corriente de la consola trasera *.....	83
Toma de Corriente del Espejo Retrovisor Interior *	83
Compartimentos de Almacenamiento	84

Instrucciones de uso.....	84
Guantero.....	84
Caja de Almacenamiento.....	85
Caja de lentes *.....	85
Portavasos.....	87
Portavasos de Consola Central.....	87
3 Preparativos para el viaje.....	89
Llaves.....	90
Resumen.....	90
Sistema de Alarma.....	93
Inmovilizador de Potencia.....	93
Sistema Antirrobo del Cuerpo.....	93
Alcohol Interlocks *.....	99
Portón trasero.....	100
Apertura de Emergencia del Portón.....	101
Transporte de Carga.....	103
Carga del espacio de carga.....	103
Carga interna.....	104

CONTENIDO

Remolque *	105
Sistema de Combustible	108
Requerimientos de Combustible.....	108
Tapón de Combustible.....	109
Reabastecimiento	109
Ajuste del sistema de dirección	110
Ajuste de la posición del volante.....	110
Dirección Asistida Eléctrica	110
Inicialización del Ángulo del Módulo de Dirección Asistida Eléctrica.....	111
Calefacción del Volante *	111
4 Conducir el vehículo	113
Inicio/Detener Potencia	114
Arranque de poder (Encendido por Llave) *	114
Inicio automático (Inicio sin llave) *.....	115
Inicio de energía	117
Detener sistema eléctrico.....	119
Transmisión de Tracción Eléctrica *	120
Control de Cambio de Marchas	120

Modo de Protección.....	121
Transmisión Manual *	122
Indicaciones de cambio de marcha	123
Transmisión Automática Variable Continua (CVT) *	124
Instrucciones de uso.....	124
Cambio de Marcha.....	124
Modo de Protección.....	128
Modo de Conducción *	130
Freno de Estacionamiento	132
Sistema de Freno de Estacionamiento - Freno de Estacionamiento Electrónico (EPB) *	132
Sistema de Freno de Estacionamiento - Freno de Estacionamiento Manual *	134
Freno de servicio	135
Regeneración de Energía *	137
Sistema Inteligente de Ahorro de Combustible Start-Stop *	138
Apagado Automático del Motor	138
Arranque Automático del Motor	140
Batería.....	142
Start-Stop Fallo del Sistema Inteligente de Ahorro de Combustible	142

CONTENIDO

Arranque Inoperativo, Pérdida Grave de Capacidad de la Batería.....	142
Conducción Económica y Ambiental	144
Asentamiento.....	144
Protección ambiental.....	144
Mantenimiento y conducción económicos.....	144
Conducción en entorno especial	146
5 Sal de casa seguro	149
Cinturón de seguridad.....	150
Protección proporcionada por los cinturones de seguridad.....	151
Usar cinturones de seguridad.....	152
Niños y cinturones de seguridad.....	155
Pretensores del cinturón de seguridad	157
Revisión, mantenimiento y reemplazo de cinturones de seguridad.....	158
Airbag.....	161
Resumen.....	161
Despliegue del airbag	162
Condiciones en las que no se desplegarán los airbags	167
Servicio y Reemplazo de Airbags.....	171

Sistemas de Retención Infantil	174
Instrucciones de seguridad importantes sobre el uso de sistemas de retención infantil	174
Arreglo de Retención Infantil	178
Grupos de Retención Infantil y Posición de Instalación.....	181
Seguros a prueba de niños	185
Sistema de Control de Estabilidad Corporal	186
Reanudando el sistema de control de estabilidad del cuerpo	187
Sistema de frenos antibloqueo (ABS)	188
Sistema de Freno Auxiliar	190
Auto Hold *	191
Control de Retención en Pendiente (HHC)	193
Control de Descenso en Pendientes (HDC)	194
Active Rollover Protection (ARP)	197
Emergency Braking Hazard Warning Strobe (HAZ) *	198
Sistema de Frenado Multicolisión (MCB) *	199
Sistema de Monitoreo de Presión de Neumáticos (TPMS) *	200
6 Experiencia cómoda	203

CONTENIDO

Ajuste del Asiento	204
Asientos delanteros.....	204
Asientos Traseros.....	206
Funcionamiento del reposacabezas.....	206
Sistema de Ventilación.....	208
A/C Filter Element.....	209
Ventilaciones.....	209
Panel de Control de A/C-1 *.....	211
Panel de Control de A/C-2 *.....	212
Tecla de acceso directo de A/C Encendido/Apagado.....	212
Botón de Desempañar/Descongelar.....	212
Botón de la ventana trasera calefaccionada.....	212
Interfaz de Control de A/C.....	214
Sistema Encendido/Apagado.....	214
AUTO A/C mode*.....	214
A/C On/Off.....	214
Modo de Distribución de Aire.....	214
Modo de Recirculación de Aire.....	215
Modo Desempañar/Descongelar *.....	215

Configuración del A/C *	216
Control de Velocidad del Ventilador	216
Control de Temperatura	216
Radio *	217
MOGI Pantalla	217
Botones de Control de Entretenimiento del Volante	217
Notas sobre el modo de reproducción de medios de almacenamiento para USB Música	218
Conectar/Desconectar un Dispositivo de Almacenamiento USB	219
Emparejamiento y Conexión de Bluetooth	219
Interfaz Inteligente de Visualización *	221
Botones de Control de Entretenimiento del Volante	221
Operaciones Básicas	222
Interfaz Principal del Sistema	222
Emparejamiento y Conexión Bluetooth	223
Interconexión Vehículo-Teléfono Móvil	224
7 Asistencia Inteligente al Conductor	227
Instrucciones para la Asistencia Inteligente al Conductor	228
Descargos de responsabilidad para la Función de Asistencia al Conductor Inteligente	228

CONTENIDO

Cámara y Radar	230
Cámara de Asistencia al Conductor	230
Radar de Asistencia al Conductor	233
Control de Crucero a Velocidad Constante *	235
Control de Crucero Adaptativo (ACC) *	238
Activación de control de crucero adaptativo	238
Ajuste de la Distancia de Seguimiento del Control de Crucero Adaptativo	240
Ajuste de Velocidad Objetivo del Control de Crucero Adaptativo	241
Pausa de Control Crucero Adaptativo	241
Desactivación automática del control de crucero adaptativo	241
Anulación del Control de Crucero Adaptativo	242
Reanudación de Crucero Adaptativo	242
Borrado de Memoria de Velocidad Objetivo	242
Entornos de conducción especiales	243
Asistencia Inteligente de Crucero (ICA) *	247
Advertencia Inteligente de Exceso de Velocidad *	250
Sistema de Asistencia de Límite de Velocidad *	253
Sistema de Asistencia de Límite de Velocidad	253

Asistente de salida de carril *	258
Asistencia de Colisión Frontal *	262
Asistencia de Seguridad en el Punto Ciego (BSD , LCA) *	265
Alerta de Tráfico Cruzado Trasero (RCTA) *	267
Advertencia de apertura de puerta (DOW) *	269
Advertencia de Colisión Trasera (RCW)*	271
Ayuda de estacionamiento con sensor ultrasónico *	272
Cámara de Estacionamiento *	274
Sistema de Monitor de Vista 360° *	275
Sistema de Monitoreo de Fatiga del Conductor *	276
8 Respuesta de Emergencia en Carretera.....	277
Dispositivos de Advertencia de Peligro.....	278
Triángulo de Advertencia.....	278
Emergencia Iniciando	279
Asistencia de Emergencia eCall-SOS *	283
Recuperación de Vehículos	286
Vehículo de remolque	286

CONTENIDO

Transportar el Vehículo	289
Reparación y reemplazo de neumáticos *	290
Herramienta para reparación de neumáticos *	290
Herramienta para reparación de neumáticos *	290
Reparación de Neumáticos *	290
Rueda de repuesto y herramientas *	293
Herramienta de Reemplazo de Rueda de Repuesto *	293
Reemplazo de Rueda *	294
9 Mantenimiento	299
Instrucciones de Mantenimiento	300
Mantenimiento regular	300
Batería de Alto Voltaje *	304
Precauciones y condiciones restringidas para el uso de la batería	304
Bonete	306
Abrir el capó	306
Cerrando el capó	306
Alarma de Capó Abierto *	306
Compartimento Frontal	308

Aceite de Motor	311
Aceite de motor.....	311
Revisión y Relleno de Aceite de Motor	312
Especificación del Aceite del Motor.....	313
Convertidores Catalíticos y Filtros de Partículas *	314
Sistema de enfriamiento	316
Revisión y Relleno de Refrigerante.....	316
Especificación del Refrigerante	318
Freno	319
Revisión y Relleno de Líquido de Frenos	320
Especificación del líquido de frenos	321
Reemplazo de Fusible.....	322
Fusionar.....	322
Caja de fusibles del compartimiento de pasajeros	323
Caja de Fusibles del Compartimento Frontal.....	326
Batería 12V	332
Mantenimiento de la batería.....	332
Reemplazo de la batería	333

CONTENIDO

Reemplazo de ampolleta.....	334
Especificación de la ampolleta	334
Reemplazo de ampolleta	334
Lavadora	340
Revisión y llenado de líquido limpiaparabrisas	340
Boquillas del Limpiaparabrisas.....	341
Limpiaparabrisas.....	342
Limpiaparabrisas	342
Reemplazo de la Escobilla del Limpiaparabrisas.....	343
Reemplazo de la Escobilla del Limpiaparabrisas Trasero	344
Reemplazo de la batería de la Llave Inteligente.....	345
Neumáticos	348
Descripción general.....	348
Cuidado de sus neumáticos.....	350
Indicadores de desgaste de los neumáticos	351
Rotación del montaje de la rueda	352
Cadenas para nieve/neumáticos.....	353
Limpieza y Cuidado	354

Exterior	354
Limpieza del Interior	358
10 Datos Técnicos.....	361
Datos Técnicos Dimensiones	362
Parámetros de Masa del Vehículo Completo	364
Pesos de Remolque	366
Parámetros del Motor Principal.....	368
Parámetros de rendimiento dinámico.....	370
Parámetros del Motor de Tracción *	371
Fluidos y capacidades recomendados	372
Alineación de Ruedas (Condición Sin Carga)	374
Ruedas y Neumáticos	375
Presiones de Neumáticos (Frío).....	376

Instrucciones antes de usar el vehículo

<i>Introducción al Manual del Usuario</i>	20
<i>Información de Identificación del Vehículo</i>	23
<i>Instrucciones para el uso de vehículo híbrido *26</i>	

INSTRUCCIONES ANTES DE USAR EL VEHÍCULO

Introducción al Manual del Usuario

El Manual del Propietario

Este Manual describe todos los vehículos y las especificaciones de equipamiento estándar dentro de la gama del modelo. Alguna información puede no ser aplicable a su modelo individual.

Si tiene alguna pregunta sobre el funcionamiento y los parámetros del vehículo, por favor contacte a un Reparador Autorizado MG que con gusto le asesorará.

Las ilustraciones en el Manual del Propietario son solo de referencia.

La información contenida en este Manual puede variar ligeramente dependiendo de la configuración del vehículo, versión de software y regiones de venta.

Estado en el momento de la impresión

MG opera con una política de mejora constante de productos y, por lo tanto, se reserva el derecho de cambiar especificaciones sin aviso previo en cualquier momento.

Si bien se hace todo lo posible para asegurar la completa precisión de la información en esta publicación, el fabricante o el Reparador Autorizado de MG que proporcionó la publicación no pueden aceptar responsabilidades por inexactitudes o las consecuencias de estas, incluyendo la pérdida o daño a la propiedad o lesiones a personas, excepto en el caso de lesiones personales causadas por la negligencia del fabricante o del Reparador Autorizado de MG.

Garantía y Servicio

Por favor consulte la sección de propietarios en el sitio web de MG para conocer los términos y condiciones de la garantía, la declaración de garantía, las excepciones y el calendario de renovación de los elementos de servicio.

INSTRUCCIONES ANTES DE USAR EL VEHÍCULO

Símbolos Utilizados

Los siguientes símbolos utilizados en el manual llaman su atención sobre tipos específicos de información.

Advertencia



Este símbolo de advertencia identifica procedimientos que se deben seguir con precisión, o información que se debe considerar con mucho cuidado, para reducir el riesgo de lesiones personales o daños graves al automóvil.

IMPORTANTE

IMPORTANTE

Las declaraciones indicadas aquí deben seguirse estrictamente; de lo contrario, su auto podría dañarse.

Nota

Nota: Esto describe información útil.



Este símbolo indica que las partes descritas deben ser desechadas por personas o entidades autorizadas para proteger el medio ambiente.

Asterisco

Un asterisco (*) que aparece después del título o del texto, identifica características o elementos de equipamiento que solo están presentes en algunos modelos y puede que no estén en el vehículo que usted compró.

Información de Ilustración



Identifica los componentes que se están explicando.



Identifica el movimiento de los componentes que se explican.

INSTRUCCIONES ANTES DE USAR EL VEHÍCULO

En una emergencia

IMPORTANTE

Recuerda el código de seguridad en caso de avería

Si ocurre una avería mientras viaja:

- Siempre que sea posible, y de acuerdo con la seguridad vial y las condiciones de tráfico, el coche debe ser movido fuera de la vía principal, preferentemente hacia un área de descanso. Si se produce una avería en una autopista, muévase bien hacia el interior del arcén.
- Encienda las luces de emergencia.
- Si está disponible, coloque un triángulo de advertencia o una luz ámbar intermitente de 50 a 150 metros (150 a 500 pies) detrás de su vehículo para advertir al tráfico que se acerca. Tenga en cuenta que en algunos países es un requisito legal llevar un triángulo de advertencia en el vehículo, en caso de duda consulte a la agencia de carreteras local para obtener más información.

IMPORTANTE

- Considere la posibilidad de evacuar a los pasajeros a través de las puertas del lado cercano a la cuneta para reducir el riesgo de lesiones en caso de colisión.

INSTRUCCIONES ANTES DE USAR EL VEHÍCULO

Información de Identificación del Vehículo

Marcas de Identificación del Vehículo (Gasolina)

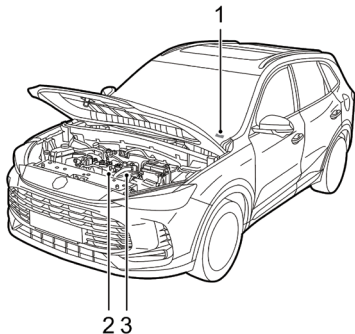

Marcas de Identificación del Vehículo (HEV)

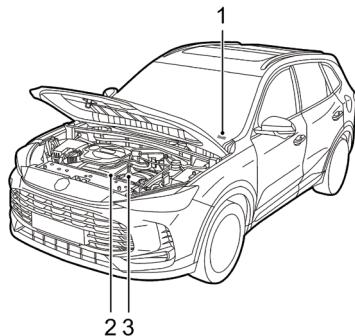

- 1 Número de Identificación del Vehículo (VIN)
- 2 Número de Motor
- 3 Número de Transmisión

Al comunicarse con su Reparador Autorizado local, siempre mencione el Número de Identificación del Vehículo (VIN) . Si el motor o la transmisión están involucrados, puede ser necesario proporcionar los números de identificación de estos conjuntos.

INSTRUCCIONES ANTES DE USAR EL VEHÍCULO

Ubicación de Marcas de Identificación del Vehículo

Ubicación del Número de Identificación del Vehículo (VIN)

- En el lado interno del capó visible al abrir el capó;
- En el piso bajo el asiento del pasajero delantero;
- Grabado en una placa visible a través de la esquina inferior izquierda del parabrisas;
- En la placa de identificación;
- En el lado interno del portón trasero visible al abrir el portón trasero.

Nota: El DLC se encuentra en el área para los pies del conductor, sobre el pedal del acelerador. La información del VIN se puede extraer del vehículo usando el equipo de diagnóstico aprobado.

Ubicación del Número de Motor

Estampado en la parte frontal izquierda del motor (vista desde el frente del motor).

Ubicación del Número de Transmisión

En la superficie de la carcasa de la transmisión en el compartimiento del motor o en la superficie de la tapa del cuerpo de válvulas de la transmisión. Los números de transmisión de ciertos modelos son visibles solo levantando el vehículo, por favor contacte a un Reparador Autorizado local.

Placa de Identificación del Vehículo

La Etiqueta de Identificación del Vehículo está ubicada en la parte inferior del lado derecho B del pilar. Contiene VIN, modelo del motor y otras señales.

INSTRUCCIONES ANTES DE USAR EL VEHÍCULO

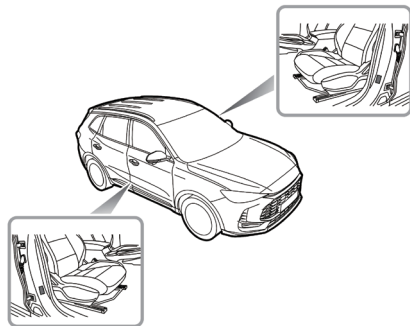

INSTRUCCIONES ANTES DE USAR EL VEHÍCULO

Instrucciones para el uso de vehículo híbrido *

Efectos de la Temperatura Ambiente

Las temperaturas extremadamente altas o bajas afectarán el rendimiento del paquete de baterías de alto voltaje y del vehículo. Se recomienda que, en lo posible, el vehículo se utilice dentro del rango de temperatura de -30°C ~ 55°C . Esto asegurará que el vehículo esté en el estado de funcionamiento óptimo y ayudará a extender la vida útil del paquete de baterías de alto voltaje.

Instrucciones para el reciclaje del paquete de baterías de alta tensión



Si decides no utilizar el reparador autorizado de MG recomendado para desechar tu batería de alto voltaje, la responsabilidad de las consecuencias de contaminación ambiental o accidentes debe ser asumida por el propietario.

El paquete de baterías de alto voltaje contiene varias celdas de batería a base de litio. La eliminación arbitraria puede causar contaminación, peligro y daño al medio ambiente. El paquete de baterías de alto voltaje DEBE ser reciclado por un MG Reparador Autorizado o un agente de desmantelamiento profesional aprobado. Por favor, consulte la siguiente información y requisitos.

- SÓLO el personal calificado debe trabajar con el sistema de alta tensión - hay peligro de MUERTE.
- Seguridad de alto voltaje: el paquete de baterías de alto voltaje contiene componentes de alto voltaje como paquetes de baterías de litio y arneses de cables de alto voltaje; NO intente desmantelar ninguna área de este sistema, el personal profesional adecuadamente capaci-

INSTRUCCIONES ANTES DE USAR EL VEHÍCULO

tado debe observar la protección de seguridad de aislamiento antes de trabajar en o cerca del sistema de alto voltaje.

- Transporte: El paquete de baterías de alto voltaje está clasificado como material peligroso de Categoría 9 y debe ser transportado por vehículos calificados en transportar materiales peligrosos de Categoría 9 .
- Almacenamiento: Todos los componentes HV (incluyendo las baterías) deben almacenarse a temperatura ambiente y en un entorno seco. Deben mantenerse alejados de fuentes peligrosas, como objetos inflamables, fuentes de calor y agua.

Se recomienda encarecidamente que el paquete de baterías de alto voltaje usado generado por el desguace del vehículo o cualquier otro motivo sea desechado por un MG Reparador Autorizado. Consulte a un MG Reparador Autorizado para más detalles.

Precauciones en caso de un accidente



Asegúrate de que el vehículo esté en P y el sistema eléctrico/encendido del vehículo esté OFF.



Si algún cable del vehículo está expuesto, para prevenir una descarga eléctrica o incluso la muerte, NO haga ningún contacto con ningún cable.



Si el vehículo se incendia, y el fuego es pequeño y lento, se puede usar un extintor de dióxido de carbono para apagar el fuego y contactar con los bomberos lo antes posible; si el fuego es grande y se propaga rápidamente, evacuar el vehículo inmediatamente y contactar con los bomberos de inmediato.



Si el vehículo está involucrado en una colisión, no se puede volver a arrancar, el cable negativo de 12V la batería y el Desconector Manual de Servicio (MSD) DEBEN ser desconectados antes del rescate.

INSTRUCCIONES ANTES DE USAR EL VEHÍCULO



Cuando el vehículo esté completamente o parcialmente sumergido en agua, apague el sistema de energía del vehículo y evacue el auto inmediatamente. El cable negativo de la batería de 12V y el Desconector de Servicio Manual (MSD) DEBEN desconectarse antes del rescate o tan pronto como el vehículo sea reflotado/removido del agua. Observe el agua/vehículo en busca de signos anormales como burbujas excesivas o ruidos, esto puede indicar problemas de cortocircuito en la batería. Si no hay signos evidentes, no debería haber riesgo de descarga eléctrica desde la carrocería y se puede comenzar con la recuperación.



Después de que se resuelva el accidente, por favor contacte a un MG Reparador Autorizado para el mantenimiento.

Sistema de Alto Voltaje



Todos los componentes de alta tensión tienen etiquetas de advertencia adheridas; por favor, observe estas advertencias y cualquier requisito al operar dentro o cerca de estas áreas.



SOLO personal calificado debe trabajar en, o con, el sistema de alto voltaje - hay peligro de MUERTE.

INSTRUCCIONES ANTES DE USAR EL VEHÍCULO

La disposición de los componentes del sistema de alto voltaje se muestra a continuación:

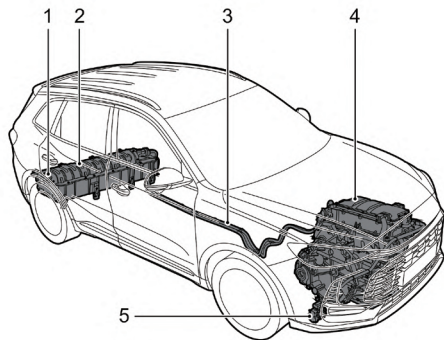

- 1 Desconexión Manual del Servicio (MSD)
- 2 Batería de Alto Voltaje (ESS)
- 3 Arnés de Alto Voltaje
- 4 Transmisión de Tracción Eléctrica
- 5 Compresor Eléctrico de A/C

INSTRUCCIONES ANTES DE USAR EL VEHÍCULO

Control de apagones por choque

Si ocurre una colisión grave, el vehículo cortará automáticamente la salida de alta tensión para garantizar la seguridad personal.

Breve introducción a las funciones del vehículo

<i>Paquete de Instrumentos</i>	32
<i>Luces de advertencia e indicadores</i>	37
<i>Luces y Interruptores</i>	54
<i>Limpiaparabrisas y lavaparabrisas</i>	62
<i>Bocina</i>	66
<i>Espejos retrovisores</i>	67
<i>Windows</i>	70
<i>Techo solar *</i>	73
<i>Visera</i>	79
<i>Iluminación Interior</i>	80
<i>Enchufe de corriente</i>	82
<i>Compartimentos de Almacenamiento</i>	84
<i>Portavasos</i>	87

BREVE INTRODUCCIÓN A LAS FUNCIONES DEL VEHÍCULO

Paquete de Instrumentos

Operación de Visualización de Mensajes del Instrumento

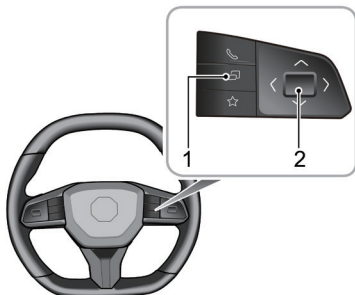

- 1 Botón de Cambio de Infoentretenimiento/Instrumentación

El botón de Infoentretenimiento/Instrumentación es una tecla de uso múltiple. Al presionar este botón se cambiará el control entre el sistema de infoentretenimiento y el conjunto de instrumentos.

- 2 Botón de Ajuste de Función (botón OK)

- Empuje el botón hacia arriba, abajo, izquierda y derecha para cambiar los ítems mostrados en el centro de mensajes.
- Empuje el botón hacia arriba y abajo para hacer ajustes.
- Presione brevemente el botón para confirmar, o mantenga presionado para reiniciar.

BREVE INTRODUCCIÓN A LAS FUNCIONES DEL VEHÍCULO

Paquete de Instrumentos - Tipo A *

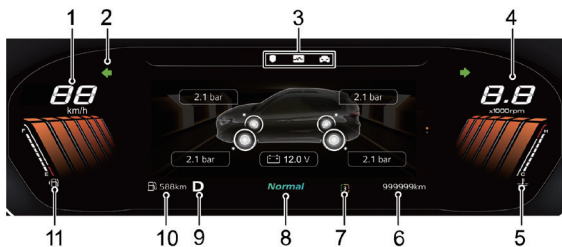

- 1 Velocímetro
- 2 Luces de advertencia e indicadores
- 3 Centro de Mensajes
- 4 Tacómetro
- 5 Temperatura del Refrigerante del Motor
- 6 Odómetro
- 7 Nivel de recuperación de energía *
- 8 Modo de conducción *
- 9 Pantalla de Marchas *
- 10 Campo de prácticas
- 11 Indicador de combustible

BREVE INTRODUCCIÓN A LAS FUNCIONES DEL VEHÍCULO

Centro de Mensajes

El centro de mensajes proporciona lo siguiente:

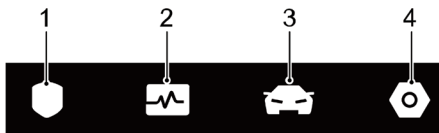

1 Seguridad Activa *

Muestra la información de seguridad activa actual del vehículo, por favor consulte el capítulo "Asistencia de Conducción Inteligente" para más detalles.

2 Centro de Salud

Muestra el monitoreo de presión de neumáticos e información de advertencias, etc.

3 Mi Vehículo

Muestra la página predeterminada, flujo de Energía de conducción acumulada * Información de potencia, etc.

4 Configuraciones

Configuraciones como ajuste de retroiluminación, ajuste de límite de velocidad.

BREVE INTRODUCCIÓN A LAS FUNCIONES DEL VEHÍCULO

Paquete de Instrumentos - Tipo B *

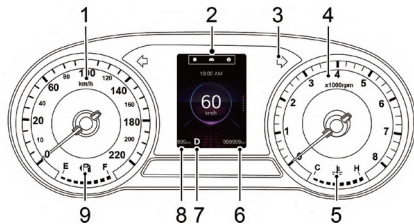

- 1 Velocímetro
- 2 Centro de Mensajes
- 3 Luces de advertencia e indicadores
- 4 Tacómetro
- 5 Temperatura del Refrigerante del Motor
- 6 Odómetro
- 7 Pantalla de Marchas *
- 8 Campo de práctica
- 9 Indicador de combustible

BREVE INTRODUCCIÓN A LAS FUNCIONES DEL VEHÍCULO

Centro de Mensajes

El centro de mensajes proporciona lo siguiente:

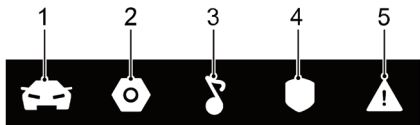

1 Mi Vehículo

Muestra la velocidad actual del vehículo, página predefinida y otra información.

2 Configuraciones

Configuraciones como ajuste de retroiluminación, ajuste de límite de velocidad.

3 Multimedia

4 Seguridad Activa *

Muestra la información de seguridad activa actual del vehículo, por favor consulte el capítulo "Asistencia de Conducción Inteligente" para más detalles.

5 Información de fallas

Muestra la información de fallas del vehículo actual o información importante de recordatorio.

Mensaje de Advertencia

El centro de mensajes en el panel de instrumentos muestra cualquier mensaje de advertencia a través de un cuadro emergente. Los mensajes de advertencia se clasifican principalmente en:

- Instrucciones de Operación
- Indicaciones del Estado del Sistema
- Alerta de Mal Funcionamiento del Sistema

Por favor, siga las indicaciones de texto o consulte las secciones relevantes del sistema de control para conocer la causa de la falla, las acciones y las soluciones apropiadas.





BREVE INTRODUCCIÓN A LAS FUNCIONES DEL VEHÍCULO

2





Luces de advertencia e indicadores

Cuando el vehículo está arrancando o en marcha, si las luces de advertencia o indicadores aparecen en el panel de instrumentos, indica que el sistema relevante está en cierto estado o tiene una falla. Algunas luces de advertencia se iluminan o parpadean con tonos de advertencia o mensaje de aviso.

Por favor, lea cuidadosamente las siguientes instrucciones para entender el significado de las luces de advertencia e indicadores relevantes. En caso de una falla, tome las acciones necesarias en el momento adecuado y contacte a un Reparador Autorizado MG para servicio lo antes posible.



Nombre	Ícono	Descripción
Indicador de luz de cruce		La luz de cruce está encendida.
Indicador de haz principal		El faro de haz principal está encendido.
Indicador de Faros Automáticos *		La función de faros automáticos está habilitada.
Indicador de luces laterales		Las luces laterales están encendidas.

BREVE INTRODUCCIÓN A LAS FUNCIONES DEL VEHÍCULO



Nombre	Ícono	Descripción
Indicador de Luz de Niebla Trasera		Las luces de niebla traseras están encendidas.
Indicador de luces anti-niebla delanteras *		Las luces antiniebla delanteras están encendidas.
Luz indicadora de dirección		Cuando la luz del intermitente izquierdo o derecho parpadea, la luz indicadora de dirección del lado correspondiente también parpadea. Si las luces de advertencia de peligro están encendidas, ambas luces indicadoras de dirección parpadearán simultáneamente. Si cualquiera de las luces indicadoras de dirección en el panel de instrumentos parpadea muy rápidamente, indica que la luz del intermitente en el lado correspondiente tiene una falla.
Luz de advertencia del airbag		Si esta luz se enciende o no se apaga, indica una falla en el SRS o el cinturón de seguridad. Detenga el auto tan pronto como la seguridad lo permita y apague el vehículo. Puede haber un riesgo de que el sistema SRS o el cinturón de seguridad no funcionen correctamente si ocurre un accidente.
Luz de advertencia de cinturón de seguridad desabrochado		Si esta luz se enciende o parpadea, indica que el cinturón de seguridad de un asiento delantero o trasero ocupado permanece desabrochado.

BREVE INTRODUCCIÓN A LAS FUNCIONES DEL VEHÍCULO

2





Nombre	Ícono	Descripción
Luz de advertencia del sistema antirrobo		Si esta luz se ilumina, indica que no se detecta una llave válida, en cuyo caso por favor use la llave correcta o coloque la llave inteligente en la posición alternativa de arranque. Para más detalles, consulte "Procedimiento alternativo de arranque" en la sección "Arranque y conducción".
Lámpara de advertencia del Sistema de Monitoreo de Presión de Neumáticos (TPMS) *		Si esta lámpara se enciende, indica que la presión de un neumático es baja. Por favor, revise la presión de los neumáticos. Si esta lámpara parpadea y luego permanece ON después de un tiempo, indica que el sistema tiene una falla.

BREVE INTRODUCCIÓN A LAS FUNCIONES DEL VEHÍCULO

Nombre	Ícono	Descripción
Electric Power Steering System (EPS) Warning Lamp/Electronic Steering Column Lock (ESCL)Warning Lamp *		<p>Si esta luz se ilumina, indica que el sistema de dirección asistida eléctrica tiene una falla general y su rendimiento está reducido. Si la luz sigue encendida después de reiniciar el vehículo y conducir por un corto tiempo, por favor contacte a un Reparador Autorizado MG inmediatamente.</p> <p>Si esta luz parpadea, indica que el bloqueo electrónico de la columna de dirección tiene una falla. Detenga el auto tan pronto como la seguridad lo permita y apague el interruptor de arranque.</p>
		<p>Si esta luz se enciende, indica que el sistema de dirección asistida eléctrica tiene una falla general relacionada con el ángulo de dirección. Si la luz sigue encendida después de reiniciar el vehículo y conducir por un corto tiempo, por favor contacte inmediatamente a un Reparador Autorizado MG.</p> <p>Si esta luz parpadea, indica que el sistema de dirección asistida eléctrica tiene una falla grave, lo que dificulta el manejo. Detenga el automóvil tan pronto como la seguridad lo permita, apague el vehículo y contacte urgentemente a un Reparador Autorizado MG.</p>

BREVE INTRODUCCIÓN A LAS FUNCIONES DEL VEHÍCULO

2





Nombre	Ícono	Descripción
Lámpara de advertencia de Control Dinámico de Estabilidad/Sistema de Control de Tracción		Si esta lámpara se enciende, indica que el sistema de control dinámico de estabilidad/sistema de control de tracción ha fallado. Si esta lámpara parpadea mientras conduce, indica que el sistema está operando para asistir al conductor.
Lámpara de advertencia del Control Dinámico de Estabilidad/Sistema de Control de Tracción		El control dinámico de estabilidad/sistema de control de tracción está desactivado.
Indicador de Estado del Sistema AUTO HOLD *		El sistema AUTO HOLD está operando para asistir al conductor.
		El sistema AUTO HOLD tiene una falla.
		La función del sistema AUTO HOLD está activada en estado de espera.

BREVE INTRODUCCIÓN A LAS FUNCIONES DEL VEHÍCULO







Nombre	Ícono	Descripción
Luz indicadora del sistema de freno de estacionamiento electrónico (EPB) / Luz indicadora del freno de mano *		<p>Si esta luz se enciende, indica que el EPB está habilitado o que el freno de mano está levantado.</p> <p>Si esta luz parpadea, indica que el vehículo está estacionado en una pendiente con un ángulo excesivo o que el sistema de freno de estacionamiento electrónico ha fallado, en cuyo caso, por favor, estacione el vehículo en una carretera segura adecuada.</p> <p>Para el freno de estacionamiento manual, si esta luz se enciende, indica que el freno de mano está levantado.</p>
Luz Indicadora de Mal Funcionamiento del Sistema de Freno de Estacionamiento Electrónico (EPB) *		<p>Indica que el sistema EPB tiene una falla.</p>
Indicador de Mal Funcionamiento del Sistema de Frenos		<p>Si esta luz se enciende, indica que el sistema de frenos tiene una falla. Por favor, detenga el auto tan pronto como la seguridad lo permita y apague el vehículo.</p>
Luz indicadora de mal funcionamiento del ABS		<p>Falla del sistema de frenos antibloqueo.</p> <p>Si ocurre una falla del ABS mientras conduce, la función ABS se desactivará mientras que la frenada normal seguirá disponible.</p>

BREVE INTRODUCCIÓN A LAS FUNCIONES DEL VEHÍCULO

2

Nombre	Ícono	Descripción
Lámpara Indicadora de Mal Funcionamiento del Sistema de Carga de Batería de Bajo Voltaje		<p>Si esta lámpara parpadea, indica un voltaje bajo de batería, aparecerá un mensaje de aviso en el panel de instrumentos. El sistema restringirá la operación o apagará algunos aparatos eléctricos, por favor encienda el vehículo para cargar la batería de bajo voltaje.</p> <p>Si esta lámpara se enciende, indica que el sistema de control de la batería ha fallado.</p>
Indicador de Mensaje de Falla del Sistema		La iluminación de esta lámpara de advertencia indica que el vehículo tiene información de advertencia.
Indicador del Sistema de Control de Crucero Adaptativo *		El sistema de control de crucero adaptativo está activado y no en estado de espera.
		El sistema de control de crucero adaptativo está en estado de espera.
		El sistema de control de crucero adaptativo está activado.

BREVE INTRODUCCIÓN A LAS FUNCIONES DEL VEHÍCULO



Nombre	Ícono	Descripción
Indicador del Sistema de Asistencia de Límite de Velocidad *		El sistema de asistencia de límite de velocidad manual está en estado de espera.
		Si esta lámpara se ilumina, indica que el sistema de asistencia de límite de velocidad manual está activado. Si esta lámpara parpadea, indica que la velocidad actual es mayor que el valor del límite de velocidad.
		El sistema inteligente de asistencia de límite de velocidad está en estado de espera.
		El sistema de asistencia inteligente de límite de velocidad está activado.
Indicador del Sistema de Control de Crucero a Velocidad Constante *		El sistema de control de crucero a velocidad constante está en modo de espera.
		El sistema de control de crucero a velocidad constante está activado.

BREVE INTRODUCCIÓN A LAS FUNCIONES DEL VEHÍCULO

2



Nombre	Ícono	Descripción
Indicador de Mal Funcionamiento del Sistema de Control de Crucero/Límite de Velocidad *		Si esta lámpara se ilumina, el sistema de control de crucero a velocidad constante, el sistema de control de crucero adaptativo o el sistema de asistencia de límite de velocidad ha detectado una falla.
Lámpara de advertencia de temperatura del refrigerante del motor		<p>Cuando la lámpara de advertencia de temperatura del refrigerante del motor se ilumina en rojo, indica que la temperatura del refrigerante es alta. Una alta temperatura del refrigerante del motor podría resultar en daños severos. Por favor, detenga el auto tan pronto como la seguridad lo permita, apague el interruptor de ARRANQUE/PARADA (OFF the START/STOP Switch) y contacte a un reparador autorizado de MG inmediatamente.</p> <p>Si esta lámpara parpadea, indica que el sensor de temperatura del refrigerante tiene una falla. Por favor, detenga el auto tan pronto como la seguridad lo permita.</p>
Luz de advertencia de mal funcionamiento del motor		Si esta luz se enciende, indica que hay algunas fallas que podrían afectar seriamente el rendimiento del motor. Por favor, detenga el vehículo tan pronto como la seguridad lo permita, apague el power OFF y contacte de inmediato a un reparador autorizado de MG.

BREVE INTRODUCCIÓN A LAS FUNCIONES DEL VEHÍCULO

Nombre	Ícono	Descripción
Advertencia de Malfuncionamiento de Emisiones del Motor		<p>Después de arrancar el vehículo, la luz se encenderá para indicar un malfuncionamiento de emisiones del motor. Continuar conduciendo puede causar daño al convertidor catalítico. Se recomienda detener el vehículo tan pronto como la seguridad lo permita y apagar el interruptor de arranque.</p> <p>Después de arrancar el vehículo, si la lámpara parpadea, indica una falla grave de chispa del motor. Por favor, detenga el vehículo lo antes posible y apague el interruptor de arranque bajo condiciones seguras.</p>
Indicador de Modo ECO*		<p>Si esta luz se enciende, indica que el vehículo está en modo de conducción de ahorro de energía.</p>
Lámpara de advertencia de filtro de partículas		<p>Si esta lámpara se enciende después de que el vehículo ha sido arrancado, o mientras se conduce, indica que el filtro de partículas necesita ser regenerado o se está regenerando actualmente.</p> <p>Si esta lámpara parpadea después de que el vehículo ha sido arrancado o mientras se conduce, indica que el filtro de partículas está lleno. Busque asistencia de un Reparador Autorizado de MG.</p>

BREVE INTRODUCCIÓN A LAS FUNCIONES DEL VEHÍCULO

2







Nombre	Ícono	Descripción
Lámpara de advertencia de baja presión de aceite		Si esta lámpara se enciende después de arrancar el vehículo, indica que la presión del aceite es demasiado baja, lo que puede resultar en un daño severo al motor. Por favor, detenga el vehículo tan pronto como sea seguro y apague el motor.
Luz de advertencia de mal funcionamiento del motor de tracción *		La luz encendida indica un mal funcionamiento en el sistema del motor. Por favor, detenga el vehículo lo antes posible bajo condiciones seguras, busque asistencia de un Reparador Autorizado MG.
Lámpara Indicadora de Velocidad de Señal de Límite de Velocidad *		“ NNN ” indica la velocidad de la señal de límite de velocidad que ha sido identificada actualmente. Cuando la velocidad del vehículo es mayor que el valor del límite de velocidad, la lámpara parpadeará. “ --- ” indica que la señal de límite de velocidad no ha sido reconocida.

BREVE INTRODUCCIÓN A LAS FUNCIONES DEL VEHÍCULO



Nombre	Ícono	Descripción
Indicador del Sistema de Asistencia en Atascos de Tráfico *		El sistema de asistencia en atascos de tráfico está activado y no en estado de espera.
		El sistema de asistencia en atascos de tráfico está en estado de espera.
		El sistema de asistencia en atascos está activado.
		El sistema de asistencia en atascos tiene una falla.
Indicador del Sistema de Asistencia de Mantenimiento de Carril *		Si esta lámpara se enciende, indica que el sistema de asistencia de mantenimiento de carril ha detectado una falla o está desactivado. Si esta lámpara parpadea, indica que la función de mantenimiento de carril está activada.

BREVE INTRODUCCIÓN A LAS FUNCIONES DEL VEHÍCULO

2



Nombre	Ícono	Descripción
Lámpara de advertencia de información auxiliar de la señal de límite de velocidad *		La señal de límite de velocidad identificada actualmente tiene información auxiliar. Por favor, revise.
		La señal de límite de velocidad no fue reconocida y actualmente solo la alarma sonora está apagada. Después de un período de tiempo, el ícono de alarma sonora apagada en la esquina inferior izquierda desaparece.
		El límite de velocidad de la señal de tráfico fue reconocido y actualmente solo la alarma sonora está desactivada. Después de un tiempo, el ícono de alarma sonora desactivada en la esquina inferior izquierda desaparece.
		La señal de límite de velocidad fue reconocida como información auxiliar y actualmente solo está desactivada la alarma sonora. Después de un período de tiempo, el icono de alarma sonora desactivada en la esquina inferior izquierda desaparece.
		Apagado simultáneo de la alarma de exceso de velocidad y el sistema de asistencia de límite de velocidad inteligente.
		Falla de alarma por exceso de velocidad.

BREVE INTRODUCCIÓN A LAS FUNCIONES DEL VEHÍCULO



Nombre	Ícono	Descripción
Indicador del Sistema de Asistencia de Colisión Frontal *	 El ícono muestra un vehículo con líneas amarillas que representan ondas de choque o alertas de colisión en la parte delantera.	<p>Si esta luz se enciende, indica que alguna función del sistema de asistencia de colisión frontal está desactivada.</p> <p>Cuando las funciones del sistema de asistencia de colisión frontal están completamente habilitadas, si la luz permanece encendida, indica que el sistema de asistencia de colisión frontal no puede funcionar correctamente.</p> <p>Si esta luz parpadea, indica que alguna función de asistencia de colisión frontal está en operación.</p>
Indicador del Sistema de Asistencia de Conducción Trasera *	 El ícono muestra un vehículo con líneas amarillas que representan ondas de choque o alertas de colisión en la parte trasera.	<p>Si el sistema de asistencia de conducción trasera está desactivado, el radar está obstruido o el sistema presenta fallas, el panel de instrumentos combinado mostrará mensajes de advertencia correspondientes.</p>

BREVE INTRODUCCIÓN A LAS FUNCIONES DEL VEHÍCULO

2





Nombre	Ícono	Descripción
Falla de la batería de potencia *	 Un ícono de una batería roja con un signo de exclamación blanco en el centro, todo dentro de un cuadrado negro.	<p>Esta luz parpadeará si la temperatura de la batería de alto voltaje es demasiado alta. Por favor, detenga el auto tan pronto como la seguridad lo permita, apague el vehículo y salga del vehículo inmediatamente. Contacte a un Reparador Autorizado de MG a la brevedad posible.</p> <p>Si esta luz se enciende, indica un fallo grave del sistema de la batería. Por favor, detenga el auto tan pronto como la seguridad lo permita, apague el vehículo y salga del vehículo inmediatamente. Contacte a un Reparador Autorizado de MG a la brevedad posible.</p>
Indicador de Potencia de Conducción Limitada *	 Un ícono de una tortuga amarilla dentro de un círculo negro, todo dentro de un cuadrado negro.	<p>Esta luz se encenderá si la potencia del vehículo ha sido limitada.</p>

BREVE INTRODUCCIÓN A LAS FUNCIONES DEL VEHÍCULO

Nombre	Ícono	Descripción
Luz de advertencia de bajo nivel de combustible		<p>Cuando el combustible restante en el tanque es muy bajo, la luz se encenderá o parpadeará. Por favor, intente reponer combustible antes de que se encienda la luz de advertencia de bajo combustible, en la medida de lo posible.</p> <p>Cuando el nivel de combustible continúa bajando, esta luz parpadea, y continuar conduciendo puede causar que el vehículo se detenga debido al agotamiento de combustible. Por favor, agregue combustible lo antes posible. Cuando se agrega combustible al tanque y el nivel de combustible sube por encima del límite de alerta, si esta luz aún se ilumina, por favor contacte a un reparador autorizado de MG para la reparación lo antes posible.</p>
Indicador de Estado del Conductor *		<p>La luz iluminada indica que el sistema de detección del conductor está defectuoso o no disponible.</p> <p>La luz intermitente indica detección de fatiga y distracción del conductor.</p>
Lámpara de advertencia del remolque *		<p>Una lámpara del remolque ha fallado.</p>

BREVE INTRODUCCIÓN A LAS FUNCIONES DEL VEHÍCULO

2

Nombre	Ícono	Descripción
Indicación de Estado del Sistema Start Stop *		Esta luz está constantemente encendida para indicar que el sistema start stop está activado La luz intermitente indica que el sistema start stop no ha cumplido con las condiciones de apagado.
Luz de Advertencia de Falla del Sistema Start Stop *		Esta luz se iluminará constantemente para indicar que se ha detectado un mal funcionamiento en la función start stop.
Indicador de SOS eCall *		El sistema está listo y una llamada de servicio de emergencia (eCall) está en progreso.
		El sistema eCall puede enviar un mensaje del vehículo al centro de llamadas, pero otras capacidades de eCall están limitadas debido a una falla en el sistema.
		Si el sistema eCall ha fallado y no está operativo, el indicador se ilumina en rojo.

BREVE INTRODUCCIÓN A LAS FUNCIONES DEL VEHÍCULO

Luces y Interruptores

Interruptor Maestro de Iluminación

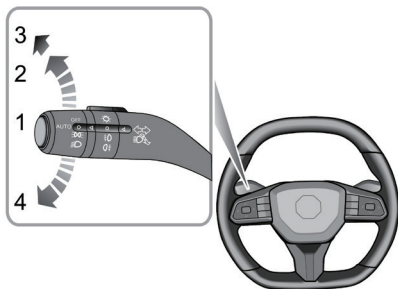

- 1 AUTO Lamp
- 2 Lámpara lateral/Retroiluminación de interruptores
- 3 Faro
- 4 AUTO Lamp Off

AUTO Lamp

El sistema de iluminación AUTO está activo por defecto (posición 1). El sistema encenderá y apagará automáticamente las luces laterales y las luces traseras según la intensidad de la luz ambiente actual.

Nota: Esta función es reconocida por un sensor montado en su vehículo para monitorear los niveles de luz exterior en tiempo real. Está instalado en la parte superior del tablero cerca del parabrisas. **NO cubra ni tape esta área. No adherirse a esto puede resultar en que las luces delanteras se enciendan innecesariamente.**

Luz lateral/Luces de interruptor

Gire el interruptor maestro de luces a la posición 2 para encender las luces laterales/luces diurnas y las luces de interruptor.

Con la energía del vehículo en la posición OFF, si las luces laterales están encendidas y la puerta del conductor está abierta, sonará una alarma audible. El centro de mensajes mostrará "Lights On".

BREVE INTRODUCCIÓN A LAS FUNCIONES DEL VEHÍCULO

Faros

Gire el interruptor maestro de luces a la posición 3 para encender los faros de cruce, las luces de posición y las luces de fondo del interruptor.

Luz Apagada

Gire el interruptor maestro de la luz a la posición 4 para apagar la lámpara AUTO. Suelte el interruptor, y volverá a la posición I automáticamente.

Luces de circulación diurna

Las luces de circulación diurna se encienden automáticamente cuando la energía del vehículo está en posición ON/ RUNNING . Cuando las luces de cruce están encendidas, las luces de circulación diurna se apagan automáticamente.

Luces diurnas

Las luces diurnas se encienden automáticamente. Cuando las luces bajas están encendidas, las luces diurnas se apagan automáticamente.

Luz de Bienvenida

Cuando se desbloquea el vehículo, el sistema encenderá automáticamente las luces bajas y las luces laterales para dar la bienvenida según la intensidad actual de la luz ambiente.

Sígueme a casa

Después de apagar el motor del vehículo, tira de la palanca de luces hacia el volante. La función Sígueme a casa está activada. Las luces de cruce y las luces de posición se encenderán.

Nivelación de Faros

La nivelación de los faros se puede ajustar según la siguiente tabla de acuerdo con la carga del vehículo.

Ubicación	Carga
0	Conductor, o conductor y pasajero delantero
I	Todos los asientos ocupados sin carga en el maletero.

BREVE INTRODUCCIÓN A LAS FUNCIONES DEL VEHÍCULO

Ubicación	Carga
2	Todos los asientos ocupados más una carga uniformemente distribuida en el maletero.
3	Solo conductor, más una carga uniformemente distribuida en el maletero.

BREVE INTRODUCCIÓN A LAS FUNCIONES DEL VEHÍCULO

Cambio entre luces altas y bajas

! *Ten cuidado de no deslumbrar a los vehículos que vienen en sentido contrario al cambiar entre las luces largas y las cortas.*

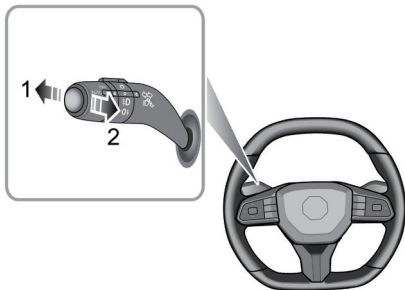

Cambio manual entre luces altas y bajas

Empuje la palanca de la luz (1) hacia el panel de instrumentos para encender las luces altas, y el indicador de luz alta en el grupo de instrumentos se ilumina. Empuje o tire de la palanca (1 o 2) nuevamente para cambiar a luces bajas.

Destello de luz alta

Tire repetidamente de la palanca (2) hacia el volante, y las luces altas destellarán.

Sistema de Faro Principal Inteligente *

! *La luz alta automática sirve solo como una función auxiliar. El conductor debe verificar el estado de las luces delanteras y encenderlas cuando sea necesario.*

BREVE INTRODUCCIÓN A LAS FUNCIONES DEL VEHÍCULO



Las luces altas automáticas pueden no funcionar normalmente en los siguientes casos, pero no se limitan a los siguientes, por lo que las luces altas y bajas deben cambiarse manualmente:

- *El parabrisas está sucio, roto o está obstruido por otros objetos que bloquean la vista del sensor.*
- *Las luces delanteras de otros vehículos están obstruidas o bloqueadas y no se pueden detectar.*
- *Cuando se encuentren peatones, vehículos no motorizados y otros objetos sin luz obvia o reflejada.*
- *Cuando los faros delanteros y traseros de otros vehículos no pueden ser detectados debido a que la vista del sensor está obstruida por condiciones de carretera onduladas como curvas, depresiones o colinas.*
- *Cuando el auto está conduciendo en un camino sinuoso o en una carretera montañosa.*

- *El interruptor del limpiaparabrisas está en la posición 'Rápido'.*

El sistema de luces altas inteligentes detecta la intensidad de la luz del vehículo adelante mediante la cámara frontal, y las luces altas pueden encenderse o apagarse una vez que se cumplen ciertas condiciones. Cuando el sistema de luces altas inteligentes está habilitado, el indicador de luces altas inteligentes en el panel de instrumentos se ilumina.

Con el control automático, cuando está oscuro y no hay vehículos en los alrededores, el sistema encenderá las luces largas; cuando hay suficiente luz o el sistema detecta los faros delanteros o traseros adelante, el sistema apagará las luces largas.

Para habilitar el sistema de luces largas inteligentes, se deben cumplir las siguientes condiciones:

- 1 La palanca del interruptor de luces está en posición AUTO y las luces bajas se encienden automáticamente.
- 2 El vehículo circula a una velocidad superior a 40 km (20 millas) /h.
- 3 Luces antiniebla delanteras apagadas *

BREVE INTRODUCCIÓN A LAS FUNCIONES DEL VEHÍCULO

El vehículo saldrá del sistema de luz de carretera inteligente si se cumplen las siguientes condiciones. Con el sistema desactivado, presionando rápidamente el interruptor de luz de carretera ON dos veces hacia el panel de instrumentos se activará el sistema de luz de carretera inteligente nuevamente. Solo se permiten 3 salidas en un ciclo de arranque. Si se desactiva más de 3 veces, esta función no se habilitará en el ciclo de arranque actual:

- Cuando el sistema de luz de carretera inteligente está habilitado y las luces de cruce se encienden automáticamente, cambie manualmente a luces de carretera.
- Cuando el sistema de luz de carretera inteligente está habilitado y las luces de carretera se encienden automáticamente, cambie manualmente a luces de cruce.
- Cuando el sistema de luz de carretera inteligente está habilitado y las luces de carretera se encienden automáticamente, accione el interruptor de destello de luces de carretera.

IMPORTANTE

La función de luces altas automáticas utiliza datos de la cámara frontal, mantenga siempre el parabrisas limpio y libre de residuos en esta área para mantener el rendimiento óptimo de este sistema. Cualquier daño en esta área, como astillas de piedra, debe ser reparado a la brevedad.

BREVE INTRODUCCIÓN A LAS FUNCIONES DEL VEHÍCULO

Luces de Señalización

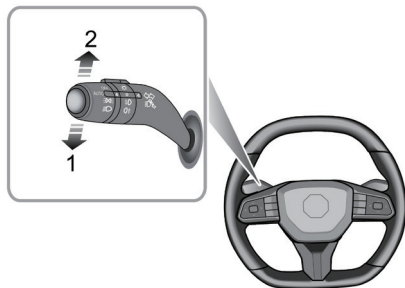

zación. Si se mueve brevemente y se suelta, la palanca se restablecerá de inmediato. Las luces de señalización y las luces indicadoras de dirección parpadearán tres veces y luego se apagarán.

Empuje la palanca de iluminación hacia abajo (1) para encender la luz de señalización izquierda; empuje la palanca hacia arriba (2) para encender la luz de señalización derecha. La lámpara indicadora VERDE correspondiente en el panel de instrumentos parpadeará cuando las luces de señalización estén funcionando.

Después de reajustar el volante, la palanca se restablecerá automáticamente y las luces de señalización se apagarán. Pero si el ángulo del volante es pequeño, restablezca manualmente la palanca para apagar las luces de señali-

BREVE INTRODUCCIÓN A LAS FUNCIONES DEL VEHÍCULO

Luces antiniebla



En condiciones severas (durante el clima con neblina, por ejemplo), las luces antiniebla pueden proporcionar luz adicional y mejorar el rango visible. No use las luces antiniebla en condiciones claras, ya que esto deslumbrará a peatones y/o otros usuarios de la vía.

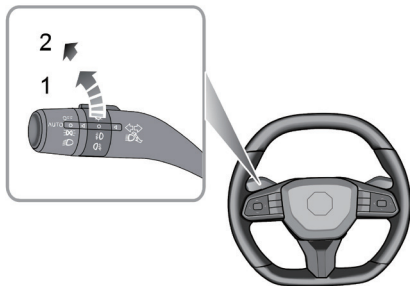

Luces antiniebla delanteras *

Con los faros encendidos, gire el interruptor a la posición 1 para encender las luces antiniebla delanteras. El indicador se ilumina en el panel de instrumentos cuando las luces antiniebla delanteras están encendidas.

Luces antiniebla traseras

Cuando los faros están encendidos, gire el interruptor a la posición 2 para encender las luces antiniebla traseras. El indicador se ilumina en el panel de instrumentos cuando las luces antiniebla traseras están encendidas.

Luces de Emergencia

Presione el botón de la luz de emergencia en el medio de las salidas de aire centrales  para operar las luces de emergencia. Todas las luces de señalización y las luces indicadoras de dirección parpadearán juntas. Presione el botón nuevamente para apagar la luz de emergencia. Todas las luces de señalización y las luces indicadoras de dirección dejarán de parpadear.

BREVE INTRODUCCIÓN A LAS FUNCIONES DEL VEHÍCULO

Limpiaparabrisas y lavaparabrisas

Operación del limpiaparabrisas y lavaparabrisas

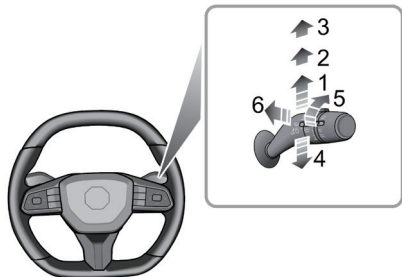

- Limpieza automática (1)
- Barrido a baja velocidad (2)).
- Limpieza rápida de parabrisas (3)
- Toallita única (4)

- Ajuste automático de la velocidad del limpiaparabrisas* /Ajuste de la sensibilidad del sensor de lluvia * (5)
- Lavar y secar (6)

Limpiado automático

Empujar la palanca hacia arriba hasta la posición de limpiado automático (1) hará que los limpiaparabrisas funcionen automáticamente.

Gire el interruptor (5) para ajustar la velocidad de limpiado automático en modelos sin sensor de lluvia. Esta velocidad también cambiará con la velocidad del vehículo. A medida que aumenta la velocidad del vehículo, el intervalo de limpiado disminuye. A medida que disminuye la velocidad del vehículo, el intervalo de limpiado aumenta.

Gire el interruptor (5) para ajustar la sensibilidad del sensor de lluvia en modelos equipados con sensor de lluvia. A medida que aumenta la sensibilidad, el intervalo de limpiado disminuye. El sensor de lluvia está ubicado dentro de la base del espejo retrovisor interior y detecta diferentes cantidades de agua fuera del parabrisas. La característica de limpiado automático ajustará la velocidad de limpiado según las señales proporcionadas por el sensor de lluvia.

BREVE INTRODUCCIÓN A LAS FUNCIONES DEL VEHÍCULO

Nota: Al aumentar la sensibilidad del sensor de lluvia, el limpiaparabrisas operará una vez de inmediato; si el sensor de lluvia detecta agua de lluvia continua, el limpiaparabrisas seguirá funcionando. Cuando no se detecte lluvia, se recomienda desactivar la función de limpiado automático.

Barrido a baja velocidad

Al empujar la palanca hacia arriba a la posición de barrido a baja velocidad (2), los limpiaparabrisas funcionarán lentamente.

Barrido a alta velocidad

Al empujar la palanca hacia arriba hasta la posición de barrido a alta velocidad (3), los limpiaparabrisas funcionarán a alta velocidad.

Barrido único

Presionar la palanca hacia abajo hasta la posición de barrido único (4) y soltarla realizará un barrido único. Si se mantiene la palanca en la posición de barrido único (4), los limpiaparabrisas funcionarán continuamente hasta que se suelte la palanca.

Nota: Cuando el auto está detenido, si se abre el capó, el funcionamiento del limpiaparabrisas/lavaparabrisas delantero se desactivará.

IMPORTANTE

- Evite operar los limpiaparabrisas en un parabrisas seco.
- En condiciones de congelamiento o extremo calor, asegúrese de que las escobillas del limpiaparabrisas no estén congeladas o adheridas al parabrisas.
- En invierno, retire la nieve o el hielo de alrededor de los brazos y las escobillas del limpiaparabrisas, incluyendo el área barrida del parabrisas.

Lavar y limpiar

Tirar de la palanca hacia el volante (6) activará los limpiaparabrisas delanteros. Después de una breve demora, los limpiaparabrisas comenzarán a funcionar en conjunto con los rociadores.

Nota: Los limpiaparabrisas continúan funcionando durante tres pasadas después de soltar el interruptor

BREVE INTRODUCCIÓN A LAS FUNCIONES DEL VEHÍCULO

de la palanca. Después de varios segundos, habrá otra pasada para eliminar cualquier líquido limpiador del parabrisas.

IMPORTANTE

Si los rociadores no logran proporcionar la solución de limpieza del parabrisas (la suciedad o el hielo pueden haber bloqueado las boquillas), suelte la palanca de inmediato. Esto evitará que los limpiaparabrisas funcionen y el consiguiente riesgo de que la visibilidad se vea afectada por la suciedad que se extiende por el parabrisas sin lavar.

Funcionamiento del limpiaparabrisas y lavaparabrisas trasero *

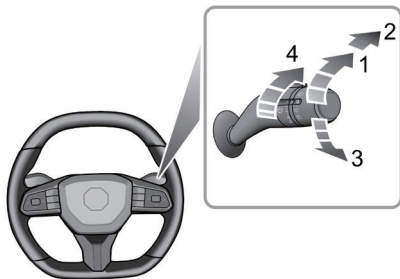

Opera la palanca para seleccionar diferentes modos de limpieza:

- Limpieza intermitente (1)
- Lavar y limpiar (2 o 3)
- Ajuste de intervalo de limpieza (4)

BREVE INTRODUCCIÓN A LAS FUNCIONES DEL VEHÍCULO

Barrido intermitente

Si el interruptor del limpiaparabrisas trasero se gira a barrido intermitente (1), el limpiaparabrisas trasero funcionará. Completará 3 barridos continuos antes de cambiar a modo intermitente. El intervalo entre los barridos se puede aumentar/disminuir mediante el interruptor (4).

Lavar y limpiar

Si se selecciona el lavado y limpiado trasero (2), el limpiaparabrisas y el lavador trasero funcionarán juntos. Si el interruptor se vuelve a poner en la posición de limpieza intermitente (1), el lavador trasero dejará de funcionar.

Si se selecciona la configuración (3), el limpiaparabrisas y el lavador trasero funcionarán juntos. Si se suelta el interruptor a la posición "off", el limpiaparabrisas y el lavador trasero dejarán de funcionar. Después de varios segundos, habrá una limpieza adicional para eliminar cualquier líquido que escurra por la pantalla.

Nota: Cuando la puerta trasera está abierta, las operaciones del limpiaparabrisas trasero estarán deshabilitadas.

Nota: Después de que los limpiaparabrisas se enciendan, si la palanca de cambios está en la posición "R", el limpiaparabrisas trasero funcionará.

BREVE INTRODUCCIÓN A LAS FUNCIONES DEL VEHÍCULO

Bocina



Presione el área del botón de la bocina en el volante (como indica la flecha) para hacer sonar la bocina.

Nota: Las áreas del botón de la bocina del vehículo y el airbag del conductor están ubicadas en estrecha proximidad en el volante. La ilustración muestra la posición de la bocina (indicada por las flechas). Por favor, asegúrese de presionar en esta área para evitar cualquier posible conflicto con la operación del airbag.

IMPORTANTE

Para evitar posibles problemas con el SRS, por favor no presione con fuerza excesiva ni golpee la cubierta del airbag al operar la bocina.

Espejos retrovisores

Los espejos retrovisores consisten en espejos retrovisores exteriores en la parte delantera del vehículo, en los lados izquierdo y derecho, y espejos retrovisores interiores en la parte delantera del compartimento de pasajeros. Se utilizan para reflejar las situaciones detrás o a ambos lados del vehículo, ampliando así el campo de visión del conductor.

Los espejos retrovisores son partes críticas para la seguridad. El uso adecuado y el ajuste razonable del ángulo del espejo pueden mejorar la seguridad y comodidad al conducir.

Espejos Retrovisores Exteriores

Los espejos retrovisores exteriores, como las partes más anchas montadas en el vehículo, son especialmente vulnerables en caso de colisión. Los espejos retrovisores exteriores cuentan con una función de plegado manual o eléctrico, esto ayuda a evitar daños y permite plegarlos al maniobrar por pasajes estrechos.

Nota: Los vehículos u objetos vistos en los espejos retrovisores exteriores pueden parecer más lejos de lo que realmente están.

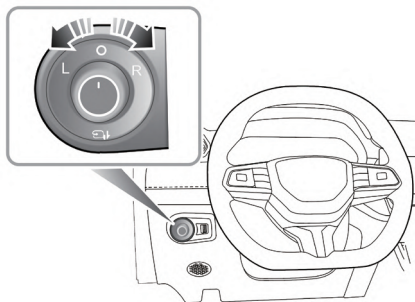

Ajuste Eléctrico del Cristal del Espejo Retrovisor

El interruptor de ajuste del cristal del espejo retrovisor exterior se encuentra debajo del panel de instrumentos en el lado del conductor y la función de ajuste del espejo funcionará cuando el vehículo esté encendido.

- Gire la perilla redonda en el medio para seleccionar izquierda (L) o derecha (R).

BREVE INTRODUCCIÓN A LAS FUNCIONES DEL VEHÍCULO

- Mueva la perilla en la dirección deseada para ajustar el ángulo del cristal del espejo exterior.
- Al completar el ajuste, gire la perilla de nuevo a la posición central, esto asegurará que no se realicen ajustes accidentales del espejo.

Plegado Manual *

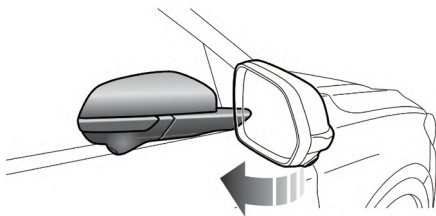

Para los vehículos equipados con la opción de plegado manual del espejo retrovisor exterior, los espejos exteriores solo se pueden plegar hacia atrás manualmente y vuelven a su posición original al empujarlos hacia adelante.

Plegado Eléctrico de Espejos de Puerta *

Para vehículos equipados con plegado eléctrico de espejos de puerta, cuando el vehículo está encendido, gire la perilla a la posición media (O), y empuje la perilla hacia abajo. Los espejos de puerta se plegarán automáticamente. Al empujar la perilla hacia abajo nuevamente, los espejos volverán a su posición original.

Nota: Al desbloquear/bloquear el vehículo, los espejos retrovisores exteriores se desplegarán/plegarán automáticamente.

Nota: Para vehículos equipados con espejos de puerta de plegado eléctrico, si los espejos han sido movidos de sus posiciones por medios manuales o accidentales, pueden ser restablecidos operando la perilla para completar un plegado y despliegue.

Calefacción del Espejo de Vidrio *

Los espejos retrovisores exteriores tienen elementos de calefacción integrados que dispersan el hielo o la bruma del vidrio.

Los elementos de calefacción funcionan mientras la Ventana Trasera Calentada está encendida, es decir, solo

BREVE INTRODUCCIÓN A LAS FUNCIONES DEL VEHÍCULO

cuando el vehículo está en funcionamiento/encendido y la ventana trasera calentada está encendida .

IMPORTANTE

- El ajuste y regulación eléctrica de los espejos se opera usando el interruptor eléctrico, operarlos directamente a mano puede resultar en la falla de dispositivos relacionados.
- Lavar o enjuagar los espejos de las puertas con chorros de agua a alta presión o en lavados de autos puede resultar en la falla del motor eléctrico.

Espejo retrovisor interior

Antes de conducir, ajusta el cuerpo del espejo retrovisor interior para lograr la mejor vista posible. La función antideslumbrante del espejo retrovisor interior ayuda a reducir el deslumbramiento de los faros de los vehículos que siguen por la noche.

Espejo retrovisor interior manual antideslumbrante



Mueve la palanca en la base del espejo retrovisor interior para cambiar su ángulo, de modo que logres la función antideslumbrante. La visibilidad normal se restaura al volver a tirar de la palanca.

Nota: En algunas circunstancias, la vista reflejada en un espejo manual antideslumbrante puede confundir al conductor sobre la ubicación precisa de los vehículos que siguen.

BREVE INTRODUCCIÓN A LAS FUNCIONES DEL VEHÍCULO

Windows



Por favor, opere correctamente las ventanas para evitar el peligro. El conductor debe asegurarse de que los pasajeros operen las ventanas de manera segura.



Asegúrese de que los niños se mantengan alejados al subir o bajar una ventana.



NO opere los controles de la ventana eléctrica de manera continua en un corto período de tiempo, de lo contrario los controles de la ventana eléctrica pueden desactivarse para proteger el motor. Si esto ocurre, espere unos segundos hasta que el motor se enfríe. No desconecte la batería negativa durante este tiempo.

Interruptor de Ventana Eléctrico

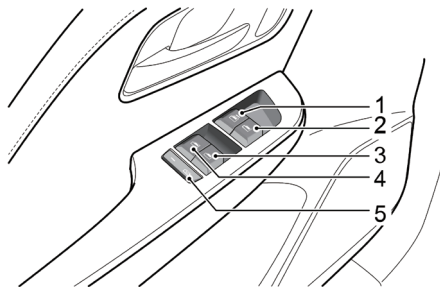

- 1 Interruptor de ventana delantera izquierda
- 2 Interruptor de ventana delantera derecha
- 3 Interruptor de ventana trasera derecha
- 4 Interruptor de ventana trasera izquierda
- 5 Interruptor de aislamiento de ventana trasera

BREVE INTRODUCCIÓN A LAS FUNCIONES DEL VEHÍCULO

2

Operación de Ventana

Las ventanas eléctricas pueden operarse cuando el vehículo está encendido (las puertas deben estar cerradas durante la operación).

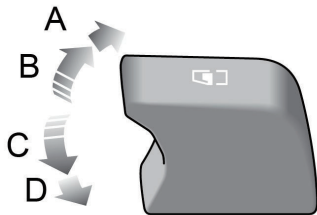

Presiona el interruptor de control de la ventana (1 ~ 4) hacia abajo hasta la 1ª posición (Posición C) para bajar la ventana, y tira del interruptor hacia arriba hasta la 1ª posición (Posición B) para subir la ventana. La ventana se detendrá tan pronto como se suelte el interruptor.

Descenso de un Toque

Presione el interruptor de control de la ventana (1 ~ 4) hacia abajo hasta la 2ª posición (Posición D) y suelte, la ventana descende automáticamente hasta abrirse completamente. El movimiento de la ventana se puede detener en la posición deseada en cualquier momento operando el interruptor correspondiente durante el descenso.

Subida automática con sistema antipinzamiento*

Dependiendo de la especificación del vehículo, algunas ventanas pueden tener la función de "Subida automática" y "Antipinzamiento". Levantar el interruptor (1 ~ 4) a la segunda posición (Posición A) y soltarlo cerrará automáticamente la ventana por completo. El movimiento de la ventana se puede detener en la posición deseada en cualquier momento operando brevemente el interruptor nuevamente durante el ascenso.

La función 'Antipinzamiento' es una característica de seguridad que evita que la ventana suba y permite que descienda automáticamente una cierta distancia si se detecta un obstáculo.

BREVE INTRODUCCIÓN A LAS FUNCIONES DEL VEHÍCULO

Nota: Las ventanas delanteras y traseras del pasajero también se pueden operar mediante el interruptor de ventana individual montado en cada puerta. Si se ha activado el interruptor de aislamiento de las ventanas traseras, los interruptores de las ventanas en las puertas traseras no funcionarán.

Interruptor de aislamiento de la ventana trasera

Presione el interruptor (5) para aislar los controles de la ventana trasera (se ilumina una lámpara indicadora en el interruptor) y presione de nuevo para restaurar el control.

Nota: Si la batería se desenergiza durante el proceso de subir y bajar la ventana, el modo 'un toque' hacia arriba y 'anti-pellizco' se invalidará. Cuando la batería se energice nuevamente, levante el interruptor de manera breve y continua para subir la ventana hasta arriba y después de levantar el interruptor continuamente durante unos 5 segundos, el modo 'un toque' hacia arriba y 'anti-pellizco' se recuperará.

BREVE INTRODUCCIÓN A LAS FUNCIONES DEL VEHÍCULO

2

Techo solar *

Instrucciones

! *NO permita que los pasajeros saquen la cabeza por un techo solar abierto mientras el vehículo está en movimiento. Pueden ocurrir lesiones por objetos como ramas de árboles.*

! *La seguridad de los ocupantes del vehículo debe ser observada en todo momento. NO permita que las extremidades se coloquen en la trayectoria del techo corredizo en movimiento en ningún momento, podría ocurrir una lesión.*

- No abra el techo solar en días de lluvia;
- Trate de evitar abrir el techo corredizo a alta velocidad;
- Abra el techo solar solo después de que el agua en el vidrio del techo solar haya sido eliminada; de lo contrario, puede haber goteo de agua al abrir el techo solar.
- Limpie el vidrio con solventes de limpieza, como alcohol;

- Al completar la operación del techo corredizo, suelte el interruptor a tiempo. De lo contrario, podría resultar en una falla;
- Para asegurar que el techo solar funcione normalmente, por favor límpielo frecuentemente y acuda a un reparador autorizado de MG para el servicio según sea necesario.

Funcionamiento del techo solar

Después de encender el vehículo, se puede operar el techo solar.

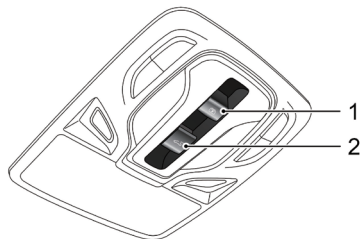

BREVE INTRODUCCIÓN A LAS FUNCIONES DEL VEHÍCULO

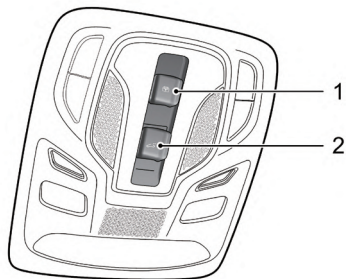

El interruptor del techo solar se encuentra en el techo sobre el parabrisas. Dependiendo de las diferentes configuraciones, los estilos de la consola del techo son diferentes, pero los interruptores del techo solar están en la misma posición. Los métodos de apertura del techo solar se pueden identificar según los símbolos del interruptor. El interruptor 1 se utilizará para operar la cortina del techo solar, y el interruptor 2 se utilizará para operar el vidrio del techo solar.

Operación del techo solar de vidrio

Abrir inclinando



Empuje hacia arriba el interruptor del techo solar hasta la 1ª posición (1) y mantenga, el techo solar se abrirá manualmente de manera inclinada. El movimiento del techo solar se puede detener en cualquier momento soltando el interruptor.

Empuje hacia arriba el interruptor del vidrio con fuerza excesiva hasta la 2ª posición (2) y luego suelte, el techo solar se abrirá completamente de forma automática.

Cerrar inclinando

Tire hacia abajo el interruptor del vidrio del techo solar a la 1ª posición (3) y mantenga, el techo solar se cerrará

BREVE INTRODUCCIÓN A LAS FUNCIONES DEL VEHÍCULO

2

manualmente. El movimiento del techo solar puede detenerse en cualquier momento soltando el interruptor.

Tire hacia abajo el interruptor del vidrio con fuerza excesiva a la 2ª posición (4) y luego suelte, el techo solar se cerrará completamente de forma automática.

Abrir deslizando

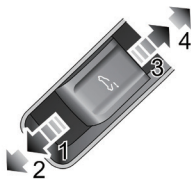

Empuje el interruptor del techo solar hacia atrás a la primera posición (3) y mantenga presionado, el techo solar se abrirá manualmente deslizando. El movimiento del techo solar se puede detener en cualquier momento soltando el interruptor.

Empuje el interruptor de vidrio hacia atrás con fuerza excesiva hasta la segunda posición (4) y luego suelte, el techo solar se abrirá completamente automáticamente. El

movimiento del techo solar se puede detener en cualquier momento empujando el interruptor hacia atrás nuevamente.

Cerrar deslizando

Empuje el interruptor del vidrio del techo solar hacia adelante a la primera posición (1) y manténgalo, el techo solar se cerrará manualmente. El movimiento del techo solar se puede detener en cualquier momento soltando el interruptor.

Empuje el interruptor del vidrio hacia adelante con fuerza excesiva hasta la segunda posición (2) y luego suelte, el techo solar se cerrará automáticamente hasta el final. El movimiento del techo solar se puede detener en cualquier momento empujando el interruptor hacia adelante nuevamente.

Nota: Debido a que el motor del vidrio del techo solar se regula sin escalones, para evitar que el vidrio no se cierre completamente debido al error de percepción visual, se recomienda utilizar la segunda marcha para el cierre automático cuando se necesite cerrar completamente el vidrio del techo solar.

BREVE INTRODUCCIÓN A LAS FUNCIONES DEL VEHÍCULO

Operación de la Persiana del Techo Solar



Abrir

Empuje el interruptor de la persiana hacia atrás hasta la 1ª posición (1) y mantenga, la persiana se abrirá manualmente deslizándose. Puede detener el movimiento de la persiana en cualquier momento soltando el interruptor.

Empuje el interruptor de la persiana hacia atrás con fuerza excesiva hasta la 2ª posición (4) y luego suelte, la persiana se abrirá completamente automáticamente. Puede detener el movimiento de la persiana en cualquier momento empujando el interruptor hacia atrás nuevamente.

Cerrar

Empuje el interruptor de la persiana hacia adelante hasta la 1ª posición (1) y mantenga, la persiana se cerrará manualmente. Puede detener el movimiento de la persiana en cualquier momento soltando el interruptor.

Empuje el interruptor de la persiana hacia adelante con fuerza excesiva hasta la 2ª posición (2) y luego suelte, la persiana se cerrará completamente automáticamente. Puede detener el movimiento de la persiana en cualquier momento empujando el interruptor hacia adelante nuevamente.

Nota: Si estaciona el vehículo por un período prolongado, se recomienda cerrar la persiana; si es posible, estacione el vehículo en un garaje para evitar que la temperatura en el interior del auto aumente debido a la exposición prolongada, sin dañar los interiores.

Función "Anti-pellizco" *

Durante la operación de cierre, el vidrio del techo solar y la pantalla solar dejarán de cerrarse y se abrirán automáticamente cuando la resistencia al cierre esté aumentando debido a un obstáculo, clima extremo (es decir, temperatura por debajo de - 20 °C) u otras causas, para reducir

BREVE INTRODUCCIÓN A LAS FUNCIONES DEL VEHÍCULO

2

el impacto en el obstáculo y proteger el mecanismo de movimiento del techo solar.

Cerrar el cristal del techo corredizo a la fuerza

Para cerrar a la fuerza el cristal del techo corredizo reabierto debido a la activación de la función antiapriete en un caso particular: deslice el interruptor del cristal hacia adelante a la 1ª posición dentro de 5 segundos y manténgalo hasta que el cristal del techo corredizo esté completamente cerrado. Tenga en cuenta que la función antiapriete no está disponible cuando se cierra el cristal del techo corredizo.

Cerrar a la fuerza el parasol

Para cerrar a la fuerza el parasol reabierto debido a la activación de la función antiapriete en un caso particular: deslice el interruptor del parasol hacia adelante a la 1.ª posición dentro de 5 segundos y manténgalo hasta que el parasol esté completamente cerrado. Tenga en cuenta que la función antiapriete no está disponible al cerrar el parasol.

Conexión entre el parasol y el vidrio del techo solar

Para evitar que el parasol quede expuesto, se moverá junto cuando se abra el vidrio del techo solar. Para cerrar el parasol, cierre primero el vidrio del techo solar.

Inicialización del techo solar

El funcionamiento del techo solar se verá afectado por una falla de energía cuando el vidrio del techo solar o la pantalla solar estén en movimiento, y es necesario inicializarlo después de encenderlo.

Inicialización del vidrio: cierre completamente el vidrio, empuje el interruptor del vidrio del techo solar hacia adelante a la 2ª posición y manténgalo durante unos 10 segundos, el vidrio se deslizará automáticamente hacia atrás por una distancia durante la cual el interruptor deberá mantenerse en la 2ª posición y luego cerrar.

Inicialización de la pantalla solar: cierre completamente la pantalla solar, empuje el interruptor del vidrio de la pantalla solar hacia adelante a la 2ª posición y manténgalo durante unos 10 segundos, la pantalla solar se deslizará automáticamente hacia atrás por una distancia y luego

BREVE INTRODUCCIÓN A LAS FUNCIONES DEL VEHÍCULO

cerrará, durante todo el proceso, el interruptor deberá mantenerse en la 2ª posición.

Protección Térmica

Para evitar daños en el motor del vidrio del techo solar y el motor de la cortina debido al sobrecalentamiento, están equipados con función de protección térmica.

En estado de protección térmica, solo se permite la operación de cierre.

BREVE INTRODUCCIÓN A LAS FUNCIONES DEL VEHÍCULO

Visera



Por seguridad, no use el espejo de vanidad del lado del conductor mientras conduce.

espejo de vanidad se enciende cuando se abre la cubierta, y se apaga cuando se cierra la cubierta.

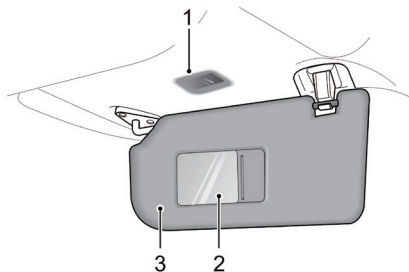

Las viseras están ubicadas en el techo delante de ambos, el conductor y el pasajero delantero (3). Las viseras están equipadas con espejo de vanidad (2) * y luz del espejo de vanidad (1) * .

Tire de la visera hacia abajo para usar el espejo de vanidad. Si el techo tiene luces de espejo de vanidad, una luz de

BREVE INTRODUCCIÓN A LAS FUNCIONES DEL VEHÍCULO

Iluminación Interior

Luces de cortesía delanteras - Estilo A *

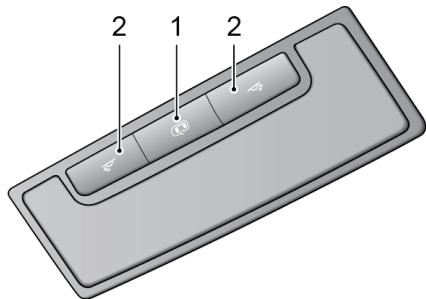

Presione uno de los interruptores (2) para encender la luz de cortesía correspondiente; presione de nuevo para apagar.

Luces de cortesía delanteras - Estilo B *

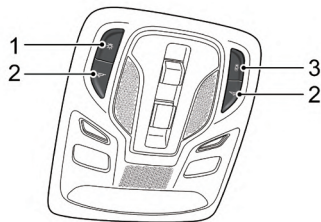

- 1 Interruptor de control automático
- 2 Interruptor de control manual de iluminación lateral correspondiente
- 3 Interruptor principal de control manual para iluminación interior

BREVE INTRODUCCIÓN A LAS FUNCIONES DEL VEHÍCULO

2

Luces de cortesía delanteras - Estilo C *

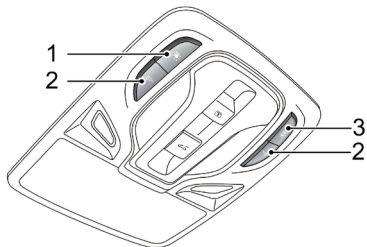

- 1 Interruptor de control automático
- 2 Interruptor de control manual de iluminación lateral correspondiente
- 3 Interruptor principal de control manual para iluminación interior

AUTO ON Function

Presione el interruptor (1) de la luz de cortesía para activar la función AUTO ON; presiónelo nuevamente para desactivar la función.

Cuando la función AUTO ON está habilitada, la luz de cortesía se enciende automáticamente siempre que ocurran las siguientes situaciones.

- El vehículo se desbloquea.
- Se abre cualquier puerta.
- El suministro eléctrico se apaga cuando el vehículo equipado con un sensor de luz detecta que la luz ambiental está oscura o la lámpara lateral se enciende o la lámpara lateral se apaga durante 30 segundos.

Nota: Si una puerta está abierta por más de un cierto período de tiempo, la lámpara interior delantera se apagará automáticamente para evitar el agotamiento de la batería. En caso de batería baja, la luz de cortesía se apagará antes.

BREVE INTRODUCCIÓN A LAS FUNCIONES DEL VEHÍCULO

Enchufe de corriente



Usar el enchufe o el puerto USB cuando el vehículo no está encendido causará una descarga prematura de la batería del vehículo y el uso prolongado puede causar que la batería se agote, por lo tanto, el vehículo no podrá ser encendido.

Enchufe de alimentación de la consola frontal

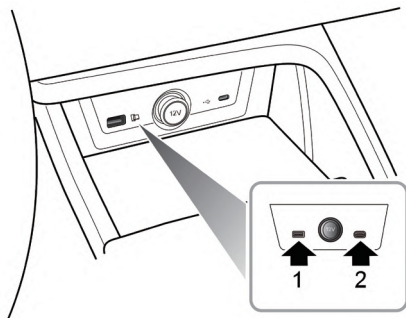

El 12V enchufe de alimentación de la consola frontal está ubicado en la parte delantera de la consola central. Saque la tapa del enchufe, luego se puede usar como suministro de energía con un máximo de 120W de potencia.

Hay uno o dos USB puertos equipados al lado del 12V enchufe de alimentación de la consola frontal (1, 2). El puerto USB puede suministrar 5V de voltaje como interfaz de energía. Los puertos USB a la izquierda también pueden lograr la función de transmisión de datos.

La corriente máxima de funcionamiento del puerto USB es de 2.1 A.

BREVE INTRODUCCIÓN A LAS FUNCIONES DEL VEHÍCULO

Toma de corriente de la consola trasera *

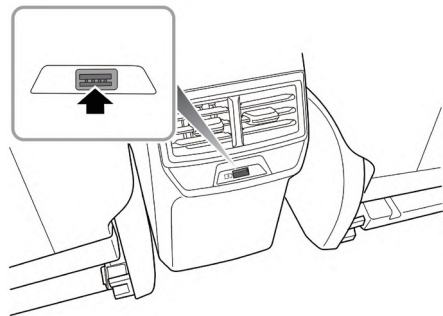

También hay 1 USB puerto equipado en la parte trasera de la consola central para algunos modelos. El puerto USB puede suministrar 5 V de voltaje como interfaz de alimentación. Su corriente máxima de funcionamiento es de 2.4 A.

Toma de Corriente del Espejo Retrovisor Interior *

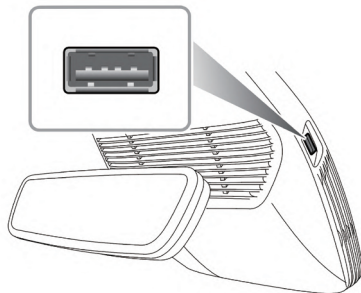

También hay 1 USB puerto equipado en el espejo retrovisor interior para algunos modelos. El puerto USB puede suministrar 5 V de voltaje como interfaz de alimentación, y su corriente máxima de funcionamiento es de 2 A.

Nota: Los puertos USB del vehículo pueden no ser compatibles con algunos dispositivos de carga rápida.

BREVE INTRODUCCIÓN A LAS FUNCIONES DEL VEHÍCULO

Compartimentos de Almacenamiento

Instrucciones de uso

- Por favor, cierre todos los dispositivos de almacenamiento cuando el vehículo esté en movimiento para evitar lesiones personales en caso de una fuerte aceleración, frenado de emergencia y un accidente automovilístico.
- No coloque líquidos o materiales inflamables, como encendedores, en ningún compartimento de almacenamiento para evitar encender materiales inflamables, lo que podría provocar un incendio.

Guantero

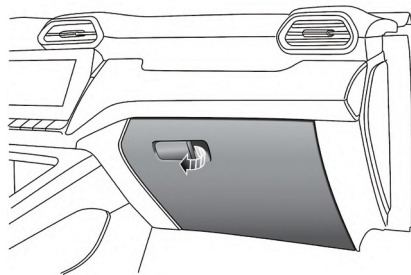

Para abrir el guantero, presione el botón de apertura (como lo indica la flecha).

Empuje la tapa hacia adelante para cerrar el guantero. Asegúrese de que el guantero esté completamente cerrado cuando el vehículo esté en movimiento.

BREVE INTRODUCCIÓN A LAS FUNCIONES DEL VEHÍCULO

Caja de Almacenamiento

Caja de Almacenamiento Trasera de la Consola Central

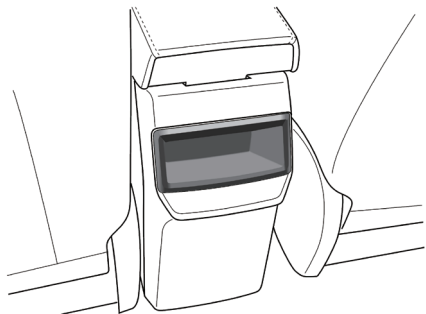

La caja de almacenamiento trasera de la consola central está ubicada detrás de la consola central.

Caja de Apoyabrazos de la Consola Central

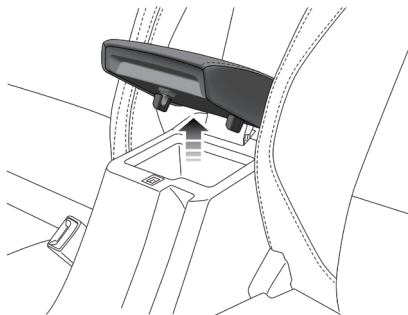

Levante el apoyabrazos de la consola central (como indica la flecha) para abrir la caja de apoyabrazos de la consola central. Presione suavemente hacia abajo la tapa para cerrar la caja de apoyabrazos de la consola central.

Caja de lentes *



La caja de lentes debe usarse solo cuando el vehículo esté detenido.

BREVE INTRODUCCIÓN A LAS FUNCIONES DEL VEHÍCULO



La caja de lentes está ubicada en la proximidad de las luces de cortesía delanteras. Presione el panel (como se indica con la flecha) y coloque los lentes en la caja de lentes después de abrirla. Cierre la caja de lentes cuando no esté en uso.

Nota:

Solo se pueden insertar lentes que tengan un marco estándar en la caja de lentes.

BREVE INTRODUCCIÓN A LAS FUNCIONES DEL VEHÍCULO

Portavasos

Nota: No coloque bebidas calientes en el portavasos mientras conduce. El derrame puede resultar en daño personal o material.

Portavasos de Consola Central

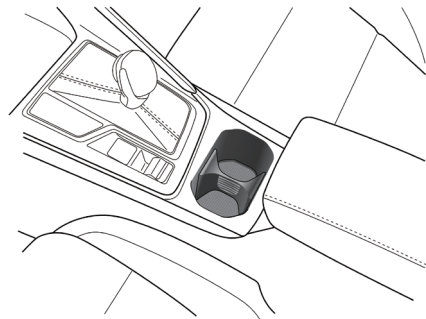
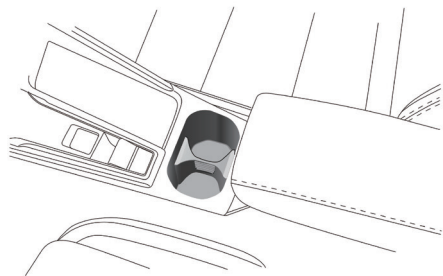

BREVE INTRODUCCIÓN A LAS FUNCIONES DEL VEHÍCULO

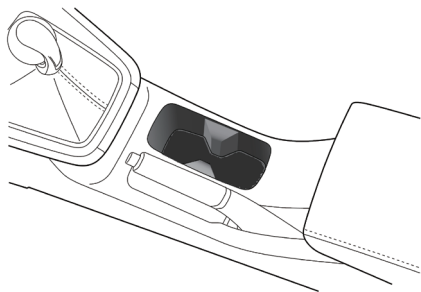

El portavasos de la consola central está situado en el extremo delantero del conjunto del reposabrazos de la consola central y se puede usar para sostener un vaso o una botella de bebida.

Preparativos para el viaje

<i>Llaves</i>	<i>90</i>
<i>Sistema de Alarma</i>	<i>93</i>
<i>Alcohol Interlocks *</i>	<i>99</i>
<i>Portón trasero</i>	<i>100</i>
<i>Transporte de Carga</i>	<i>103</i>
<i>Remolque *</i>	<i>105</i>
<i>Sistema de Combustible</i>	<i>108</i>
<i>Ajuste del sistema de dirección</i>	<i>110</i>

PREPARATIVOS PARA EL VIAJE

Llaves

Resumen



¡Por favor, guarda la llave de repuesto en un lugar seguro, no en el auto!



Se recomienda que las llaves de repuesto no se guarden en el mismo llavero, ya que esto puede causar interferencias y evitar el correcto reconocimiento de las llaves y, por lo tanto, impedir el correcto funcionamiento del sistema de alimentación del vehículo.



La llave inteligente contiene circuitos delicados y debe protegerse de impactos, altas temperaturas, humedad, luz solar directa y corrosión por fluidos.



ADVERTENCIA

*Las llaves del vehículo contienen baterías de monedabolón. La batería es **PELIGROSA** y debe mantenerse alejada de los niños (ya sea que la batería esté nueva o usada).*



ADVERTENCIA

*Una pila de litio tipo monedabolón puede causar lesiones **GRAVES** o **FATALES** en 2 horas o menos si se ingiere o se coloca dentro de cualquier parte del cuerpo.*



ADVERTENCIA

Si cree que se han ingerido baterías o se han colocado dentro de alguna parte del cuerpo, busque atención médica de inmediato.

Proporcionamos una llave remota, que incluye una llave mecánica de respaldo. La llave mecánica se puede usar para desbloquear la puerta en caso de emergencia, pero no se puede usar para encender el vehículo.

Se proporcionan dos llaves inteligentes y llaves comunes para algunos modelos.

Las llaves suministradas han sido programadas para el sistema de seguridad de su vehículo. Cualquier llave que no esté programada para su vehículo no puede arrancar el auto.

La llave inteligente solo funcionará dentro de un cierto rango. Su rango de funcionamiento a veces se ve afectado por el estado de la batería de la llave, factores físicos y geográficos. Por razones de seguridad, después de bloquear su automóvil usando la llave inteligente, por favor verifique nuevamente que el automóvil esté bloqueado.

Llaves - Tipo A *

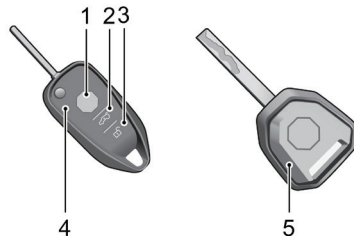

- | | | | |
|---|--------------------|---|-------------------|
| 1 | Botón de cierre | 4 | Llave a distancia |
| 2 | Botón del maletero | 5 | Llave mecánica |
| 3 | Botón de apertura | | |

PREPARATIVOS PARA EL VIAJE

Llaves - Tipo B *

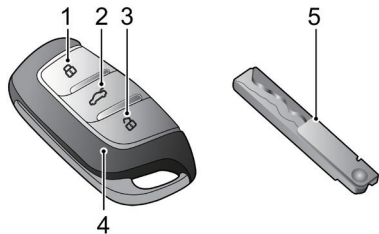

- | | | | |
|---|--------------------|---|-------------------|
| 1 | Botón de cierre | 4 | Llave inteligente |
| 2 | Botón del maletero | 5 | Llave mecánica |
| 3 | Botón de apertura | | |

Si su llave está perdida/robada o rota, se puede obtener un reemplazo de un Reparador Autorizado MG. La llave perdida/robada puede ser desactivada. Si se encuentra la llave perdida, un Reparador Autorizado MG puede reactivarla.

Nota: Cualquier llave hecha de forma privada puede no arrancar el vehículo y puede afectar la seguridad de su automóvil. Para obtener un reemplazo de llave

adecuado, se recomienda que consulte con un Reparador Autorizado de MG.

Nota: La nueva llave no puede ser ofrecida de inmediato porque requiere programación al vehículo por el Reparador Autorizado de MG.

Nota: Si su auto está equipado con función de carga inalámbrica por inducción, mantenga siempre la llave a más de 20 cm de distancia del teléfono móvil que está siendo cargado para evitar que la llave sufra interferencias del dispositivo de carga inalámbrica.

Nota: Evite operar la llave inteligente cerca de dispositivos con fuerte interferencia de radio (como computadores portátiles y otros productos electrónicos), la función normal de la llave podría verse afectada.

Sistema de Alarma

Su vehículo está equipado con un inmovilizador eléctrico y un sistema antirrobo para la carrocería. Para garantizar la máxima seguridad y conveniencia de operación, le recomendamos encarecidamente que lea esta sección detenidamente para comprender completamente la activación y desactivación de los sistemas antirrobo.

Inmovilizador de Potencia

El inmovilizador de potencia está diseñado para proteger el vehículo contra el robo. Un vehículo no puede ser arrancado hasta que el inmovilizador del motor esté desactivado.

Una vez que se detecta una llave válida en el vehículo, el inmovilizador de potencia se desactivará automáticamente.

Sistema Antirrobo del Cuerpo

Bloqueo y desbloqueo

Cuando el vehículo está bloqueado, las luces de los intermitentes se iluminan tres veces; cuando está desbloqueado, las luces de los intermitentes se iluminan una vez.

Operación del sistema de bloqueo de puertas (llave)

Cerradura de llave

- Usando la llave remota para cerrar: presiona el botón de cerrar en la llave inteligente para cerrar el vehículo después de cerrar las puertas, el capó y la puerta trasera.
- Usando la llave mecánica para cerrar: abre la tapa de la cerradura de la puerta del conductor, inserta la llave en el agujero de la cerradura y gira en el sentido de las agujas del reloj para cerrar el auto.

Llave Desbloqueando

- Usar la llave remota para desbloquear: presione el botón de Desbloquear en la llave para desbloquear el vehículo.

PREPARATIVOS PARA EL VIAJE

- Usar la llave mecánica para desbloquear: abra la tapa de la cerradura de la puerta del conductor; inserte la llave en el orificio de la cerradura y gire en sentido antihorario para desbloquear el auto.

Encuentra Mi Auto

Después de que el vehículo esté bloqueado por varios minutos, presione el botón de Bloqueo en la llave inteligente durante varios segundos, se habilitará la función Encuentra Mi Auto y se podrán activar las indicaciones sonoras y luminosas. Presione este botón en la llave inteligente nuevamente para suspender la función Encuentra Mi Auto. En este momento, presione el botón de Desbloqueo en la llave inteligente para cancelar la función Encuentra Mi Auto y desbloquear el vehículo. Encuentra Mi Auto se puede configurar en la interfaz de "Configuración del Vehículo" en la pantalla de entretenimiento para algunos modelos.

Nota: Si el interruptor de arranque no se coloca en ACCION/RUNNING o la llave remota no se activa en el desbloqueo dentro de varios segundos (más de 10 segundos) después de que el vehículo se desbloquea con la llave mecánica, la alarma del inmovilizador se activará.

Nota: Cuando el vehículo completo está bloqueado, presione el botón de DESBLOQUEO en la llave remota * y no realice ninguna otra operación por un período de tiempo, el vehículo se bloqueará automáticamente.

Operación del sistema de cerradura de puerta (sin llave) *

El sistema de entrada sin llave puede bloquear y desbloquear las puertas o abrir el portón trasero siempre que llesves la llave inteligente y te acerques al auto.

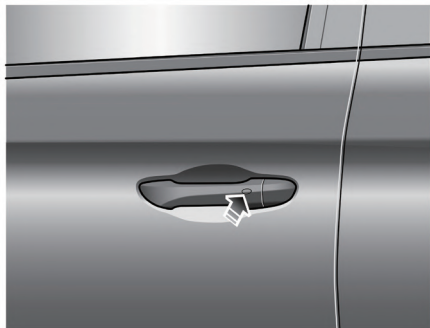

Nota: Mantén la distancia entre la llave inteligente y la manilla de la puerta dentro del 1,5 m para poder bloquear y desbloquear las puertas usando la función sin llave.

Cerradura sin Llave

Después de presionar el botón de Inicio para detener el motor, presione el botón en la manilla de la puerta delantera una vez (no es necesario presionar el botón de bloqueo en la llave inteligente) para bloquear todas las puer-

tas antes de salir del automóvil, luego el vehículo entrará en estado de alarma antirrobo.

Desbloqueo sin llave

Presiona el botón en la manilla de la puerta una vez para desbloquear la puerta, y tira de la manilla para abrir la puerta.

Nota: Cuando el vehículo está cerrado, si estás dentro del rango de la llave inteligente y operas el botón del manillar de la puerta pero no realizas ninguna otra acción, el vehículo se bloqueará automáticamente para permanecer seguro.

IMPORTANTE

Una vez que la puerta ha sido cerrada con llave, presione el botón en la manilla de la puerta para desbloquear el vehículo. Si el vehículo no se puede desbloquear o bloquear normalmente, por favor contacte a un reparador autorizado de MG.

PREPARATIVOS PARA EL VIAJE

Error de cierre

Si se realiza la operación de cierre cuando la puerta del conductor no está completamente cerrada, la puerta no se bloqueará y la bocina sonará una vez para indicar un error de cierre, con el sistema antirrobo del cuerpo inoperativo.

Si se realiza la operación de cierre cuando la puerta del conductor está cerrada pero la puerta del pasajero o la puerta trasera no están completamente cerradas, la bocina del vehículo sonará una vez, indicando un error de cierre. En este caso, se habilitarán los atributos de "armado parcial" del sistema antirrobo del cuerpo (todas las puertas completamente cerradas o aperturas de la puerta trasera estarán protegidas, ¡pero una apertura abierta no!). Tan pronto como se cierre la apertura abierta, el sistema volverá automáticamente a un estado armado; si la llave remota se coloca de nuevo (o se deja) en el auto y la puerta abierta se cierra, todo el vehículo se desbloqueará automáticamente.

Nota: Cuando todo el vehículo está bloqueado, solo desbloquee y abra la puerta trasera, vuelva a colocar (o deje) la llave remota en el auto y cierre la puerta trasera. En este momento, la puerta trasera se abrirá automáticamente y no se podrá cerrar.

Alarma antirrobo

Si la alarma antirrobo se ha activado, antes de que se apague, la bocina del auto sonará continuamente. La alarma antirrobo se puede desactivar presionando el botón de desbloqueo en la llave inteligente.

Interruptor de bloqueo interior

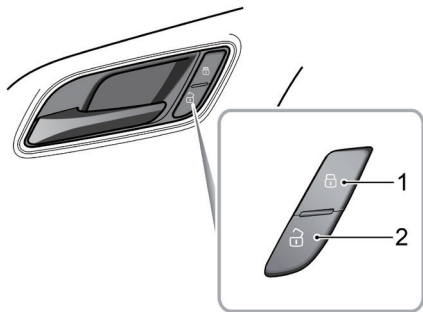

- 1 Interruptor de bloqueo
- 2 Interruptor de desbloqueo

Cuando el sistema antirrobo del vehículo está desactivado, presione el interruptor de bloqueo interior (1) después de cerrar todas las puertas para bloquearlas; presione el interruptor de desbloqueo (2) para desbloquear todas las puertas.

Nota: Si el sistema antirrobo del vehículo está activado, al presionar el interruptor de bloqueo/desbloqueo de las cerraduras interiores no se bloquearán/desbloquearán las puertas, pero se activará el sistema de alarma.

Si las puertas, el capó y el portón trasero están cerrados, presione el interruptor de bloqueo interior y el indicador amarillo en el interruptor de bloqueo se ilumina.

Si la puerta que no es del conductor, el capó o el portón trasero no están completamente cerrados, presione el interruptor de bloqueo interior y el indicador amarillo en el interruptor de bloqueo parpadea.

Manilla de la puerta interior

Tire de la manilla de la puerta interior para desbloquear y abrir la puerta.

Bloqueo automático al conducir

Todas las puertas se bloquearán automáticamente cuando la velocidad del vehículo supere 15 km/h.

PREPARATIVOS PARA EL VIAJE

Desbloqueo automático cuando se apaga/desconecta la energía

Apaga el interruptor de inicio y el vehículo desbloqueará automáticamente todas las puertas.

Alcohol Interlocks *



El bloqueo de alcohol es un dispositivo de detección utilizado para ayudar a limitar que los conductores manejen cuando su concentración de alcohol en la sangre supera un límite preestablecido. Usted es responsable de la seguridad de sus pasajeros y de otros usuarios de la carretera. Conducir bajo los efectos del alcohol es un delito y está estrictamente prohibido.

Después de instalar el bloqueo de alcohol y antes de encender el vehículo, deberá soplar en el dispositivo portátil para probar los niveles de concentración de alcohol del conductor. Después de pasar la prueba, puede encender el vehículo.

Nota: *El dispositivo portátil debe colocarse en una posición de fácil acceso y que no afecte la conducción. Por favor, contacte a un reparador autorizado de MG para la instalación y configuración del dispositivo.*

IMPORTANTE

Si la prueba de alcohol falla, por razones de seguridad, no intente arrancar el vehículo a la fuerza. Si sospecha un mal funcionamiento del dispositivo de bloqueo de alcohol, por favor, contacte a un reparador autorizado de MG para la instalación y configuración del dispositivo.

PREPARATIVOS PARA EL VIAJE

Portón trasero

! Si el portón trasero no se puede cerrar debido al tipo de carga cargada o si el sello de goma está dañado, se recomienda cerrar todas las ventanas durante la conducción, seleccionar el modo de distribución hacia la cara del aire acondicionado y ajustar el ventilador a la velocidad máxima, para disminuir la entrada de gases al vehículo.

! Antes de abrir o cerrar la puerta trasera, asegúrese siempre de que no haya personas u objetos que puedan obstruir la operación. Esto puede causar daños físicos o materiales.

Modo de Apertura/Cierre de Maletero

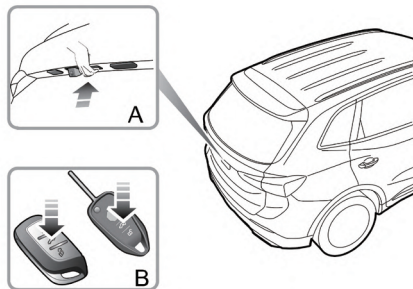

El portón se puede abrir o cerrar utilizando los siguientes métodos:

- **Abre el portón trasero usando la llave:** Con el interruptor de encendido en estado OFF, mantén presionado el botón del portón trasero (B) en la llave remota para abrir manualmente el portón trasero.
- **Abre el portón trasero desde fuera del vehículo * :** Cuando el vehículo está desbloqueado o la llave emparejada puede ser detectada dentro del rango de 1 m

alrededor del portón trasero, presiona directamente el interruptor de apertura (A) en el portón trasero para abrirlo.

Apertura de Emergencia del Portalón

Portalón Manual

Un interruptor de apertura de emergencia del portalón está ubicado en el conjunto del pestillo del portalón.

Para acceder al mecanismo, baje el asiento trasero para acceder al revestimiento del portalón. Identifique el tapón de bloqueo del mecanismo de liberación de emergencia (A).

Retire el tapón, inserte una herramienta plana adecuada en la ranura de liberación y gire en sentido antihorario para abrir el portalón (B).

PREPARATIVOS PARA EL VIAJE

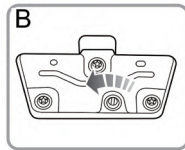
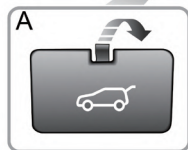
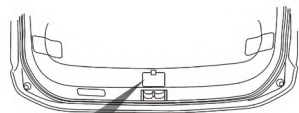

Transporte de Carga



NO exceda el peso bruto del vehículo ni las cargas permitidas en los ejes delantero y trasero. El incumplimiento puede resultar en daños al vehículo o lesiones graves.

Carga del espacio de carga



Asegúrese de que los respaldos de los asientos traseros estén asegurados en la posición vertical cuando se transporten cargas en el espacio de carga detrás de los asientos.

Cuando se transporta equipaje en el espacio de carga, siempre asegúrese de que los artículos pesados estén colocados lo más bajo y hacia adelante posible, para evitar el desplazamiento de la carga en caso de accidente o frenado brusco.

Conduzca con cuidado y evite frenadas de emergencia o aceleraciones bruscas cuando esté cargado con artículos grandes o pesados.

IMPORTANTE

Se deben observar las normas de tránsito al cargar mercancías; si la carga sobresale del espacio de carga, se deben tomar las medidas de advertencia adecuadas para alertar a los demás usuarios de la vía.

PREPARATIVOS PARA EL VIAJE

Carga interna



NO lleve equipos, herramientas o equipaje sueltos que puedan moverse, causando lesiones personales en caso de un accidente o frenado de emergencia o aceleración brusca.



NO obstruya la visión del conductor o de los pasajeros con cargas.

Plegar los asientos traseros puede aumentar el espacio para equipaje, consulte "Ajuste de asientos" descrito en la sección "Sistemas de confort".

Remolque *

Seguridad general al remolcar



Es peligroso exceder cualquier límite de carga aconsejado por MG Motor. Consulte la información recomendada sobre límites de carga y cargamento antes de cualquier viaje.



Las cargas de remolque excesivas reducen la tracción de los neumáticos y el control de la dirección, muy poca carga en la parte delantera del remolque hace que este se pueda volver inestable y que se balancee.

Su vehículo puede arrastrar un remolque si respeta cuidadosamente los límites de carga, utiliza el equipo aprobado y sigue las pautas de remolque. Compruebe siempre los límites de carga antes de remolcar.

Remolcar cargas que superen el peso máximo de remolque puede afectar gravemente al manejo y el rendimiento del vehículo, lo que podría dañar su vehículo y el tren de transmisión.

Cuándo agregar un dispositivo de remolque al vehículo

Al remolcar, todas las luces traseras del vehículo deben permanecer visibles para los usuarios de la carretera detrás del vehículo y no deben estar oscurecidas o parcialmente oscurecidas.

Si las fuentes de luz de remolque están oscurecidas, se debe utilizar una fuente de iluminación secundaria, como un panel de iluminación.

Cuando no esté remolcando, el dispositivo de remolque instalado no debe oscurecer ninguna fuente de iluminación. Si el dispositivo de remolque oscurece total o parcialmente una fuente de iluminación, como la luz antiniebla, debe retirarse o retraerse cuando no esté remolcando.

Barras de remolque

En su vehículo se deben instalar únicamente barras de remolque originales aprobadas por MG. Utilice únicamente el método de fijación especificado por el fabricante del vehículo para asegurar el enganche de remolque. Póngase en contacto con un reparador autorizado de MG para obtener más información.

PREPARATIVOS PARA EL VIAJE

Cadenas de seguridad

Se deben utilizar cadenas de seguridad como medida de precaución para evitar que el remolque se desenganche involuntariamente. Asegúrese de que la cadena de seguridad esté bien sujeta tanto al remolque como al vehículo antes de partir.

Altitud

Su motor funciona con menos potencia a mayor altitud. Si remolca un remolque en una zona montañosa, debe reducir el peso combinado del vehículo y el remolque en un 10 % por cada 1000 m de elevación.

Pendientes

Siempre que sea posible, al remolcar, debe planificar su viaje para evitar pendientes pronunciadas. La masa de remolque recomendada que se indica supone una capacidad máxima de pendiente del 12 %. Siempre que sea posible, se recomienda conducir en pendientes inferiores al 12 %. Siga las recomendaciones de las asociaciones de remolques para conocer las carreteras adecuadas.

Período de rodaje

Evite remolcar un remolque durante los primeros 1000 km (621 millas) de su vehículo.

Modo de remolque

Su vehículo brinda una opción de modo remolque, la característica se puede activar o desactivar de la siguiente manera:

- 1 Automáticamente: Conexión o desconexión de la conexión eléctrica con el remolque y el vehículo.
- 2 Manualmente: Ingrese a la pantalla de entretenimiento para activar o desactivar la función de encendido o apagado.

Nota: Cuando el modo de remolque se activa automáticamente, no es posible realizar un ajuste manual a través de la pantalla de entretenimiento.

Cuando el modo de remolque está activado, algunas funciones del vehículo estarán limitadas o desactivadas, como las siguientes:

- Frenado de emergencia automático*;
- Sistema de control crucero adaptativo*.

- Sistema de asistencia para congestiones de tráfico*.
- Asistencia de salida de carril*.
- Sistema de asistencia de conducción trasera*.
- Sistema de apoyo de estacionamiento en reversa.

Nota: Si el remolque está equipado con un conjunto de luces traseras, el vehículo también controla las luces del remolque después de realizar la conexión eléctrica.

Nota: Al hacer funcionar los neblineros traseros, los neblineros traseros del remolque también funcionarán.

PREPARATIVOS PARA EL VIAJE

Sistema de Combustible

Requerimientos de Combustible



Use solo gasolina que cumpla con los estándares nacionales y las especificaciones del OEM. Se producirá un daño grave al convertidor catalítico, una reducción en la potencia/par motor del motor y un aumento en el consumo de combustible si se utiliza el combustible incorrecto.

Por favor, realice el reabastecimiento de acuerdo con la información en la etiqueta de reabastecimiento. Consulte "Parámetros Principales del Motor" en la sección "Datos Técnicos" para más detalles.

E5: Combustible de gasolina sin plomo que contiene un máximo de 2,7% (m/m) de oxígeno y un máximo de 5% (v/v) de etanol.

E10: Combustible de gasolina sin plomo que contiene un máximo de 3,7% (m/m) de oxígeno y un máximo de 10% (v/v) de etanol.



Si se utiliza un combustible de menor calidad, puede ocurrir un ruido de golpeteo del motor, por favor use gasolina de la calidad recomendada o superior lo antes posible. Si el ruido de golpeteo del motor sigue siendo notable después de usar el combustible recomendado o superior, por favor contacte a un Reparador Autorizado MG inmediatamente. Se permite que el número de octano de la gasolina sea superior al requerido por el motor, pero no es ventajoso para la potencia de salida del motor y el consumo de combustible.

Tapón de Combustible

Tapa del Tapón de Combustible

La tapa del tapón de combustible está ubicada en el lado trasero izquierdo del vehículo, y la cerradura de la pequeña puerta está conectada al sistema de bloqueo central. Cuando la cerradura de la puerta está abierta, presione el lado izquierdo de la pequeña puerta para abrirla.

Nota: *El tapón de combustible solo se puede bloquear cuando la puerta del auto está cerrada.*

Tapón del Llenado de Combustible

Gire lentamente el tapón de llenado de combustible en sentido antihorario para liberar la presión dentro del tanque antes de abrirlo.

Después de repostar, vuelva a colocar el tapón de llenado de combustible y apriételo hasta que escuche un "clic".

Reabastecimiento



Los gases de combustible de los vehículos son altamente inflamables y, en espacios confinados, también son extremadamente explosivos.

Siempre ten cuidado al reabastecer:

- Apaga el sistema de energía;
- No fumes ni uses llamas abiertas;
- No uses el teléfono móvil;
- Evita derrames de combustible;
- No llenes en exceso el tanque.

No llene completamente el tanque si el vehículo va a estacionarse bajo la luz directa del sol o a altas temperaturas ambientales; la expansión del combustible podría causar una fuga.

Inicie el motor después de llenar el combustible. Si el motor no funciona correctamente, apáguelo y no lo vuelva a encender, contacte inmediatamente a un Reparador Autorizado MG para servicio.

IMPORTANTE

Durante el reabastecimiento, se debe evitar que la gasolina salpique sobre la superficie de cualquier parte pintada o exterior adyacente. La contaminación puede causar daños en la superficie de la pintura o en las partes exteriores adyacentes.

PREPARATIVOS PARA EL VIAJE

Ajuste del sistema de dirección

Ajuste de la posición del volante

! *NO intente ajustar la posición del volante mientras el auto está en movimiento. Esto es extremadamente peligroso.*

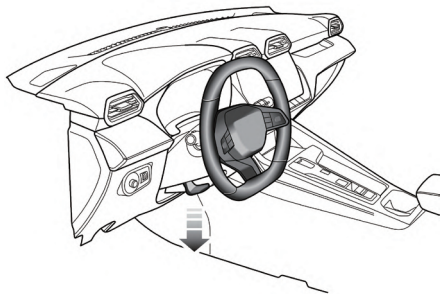

Ajuste la posición del volante para adaptarla a la postura de manejo:

- 1 Libere completamente la palanca de bloqueo (como indica la flecha en la figura).

- 2 Sostenga el volante con ambas manos e incline la columna de dirección hacia arriba o hacia abajo para mover el volante a la posición más cómoda.
- 3 Una vez seleccionada una posición de manejo cómoda, tire completamente de la palanca de bloqueo hacia arriba para fijar el volante en su nueva posición.

Dirección Asistida Eléctrica

! *Si la dirección asistida eléctrica falla, la dirección puede sentirse muy pesada, lo que afectará significativamente la seguridad al conducir.*

Esta serie de modelos está equipada con el sistema de dirección asistida eléctrica. Este sistema solo funciona una vez que el vehículo está en marcha.

IMPORTANTE

Cuando el EPS está funcionando, mantener el volante en el bloqueo completo durante largos períodos resultará en una reducción en la asistencia de potencia, causando una sensación más pesada en la dirección.

Inicialización del Ángulo del Módulo de Dirección Asistida Eléctrica

Cuando la batería se reconecta después de la desconexión, las luces de advertencia de la dirección asistida eléctrica (EPS) pueden iluminarse en amarillo. En este caso, la dirección asistida eléctrica (EPS) requiere inicialización, es decir, gire el volante de tope a tope; después de completar la inicialización, las luces de advertencia se apagan.

Calefacción del Volante *

Algunos modelos de este vehículo están equipados con la función de calefacción del volante. La función de calefacción puede mejorar la comodidad de conducción en ambientes de baja temperatura. La función de calefacción se puede encender o apagar a través del interruptor en la pantalla de entretenimiento.

Conducir el vehículo

<i>Inicio/Detener Potencia</i>	<i>114</i>
<i>Transmisión de Tracción Eléctrica *</i>	<i>120</i>
<i>Transmisión Manual *</i>	<i>122</i>
<i>Transmisión Automática Variable Continua (CVT) *</i>	<i>124</i>
<i>Modo de Conducción *</i>	<i>130</i>
<i>Freno de Estacionamiento</i>	<i>132</i>
<i>Freno de servicio</i>	<i>135</i>
<i>Regeneración de Energía *</i>	<i>137</i>
<i>Sistema Inteligente de Ahorro de Combustible Start-Stop *</i>	<i>138</i>
<i>Conducción Económica y Ambiental</i>	<i>144</i>

CONducir EL VEHÍCULO

Inicio/Detener Potencia

Arranque de poder (Encendido por Llave) *

! ¡Al conducir el vehículo, no toque la llave ni el interruptor de encendido, ya que esto puede causar accidentes peligrosos!

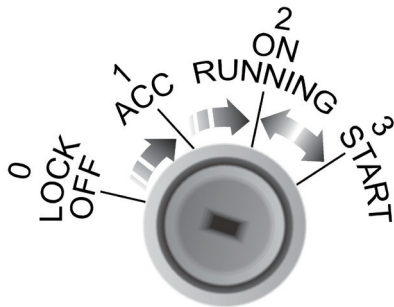

El interruptor de INICIO/PARADA está ubicado en el lado derecho de la columna de dirección. La función de cada posición es la siguiente:

Posición 0 (LOCK/OFF)

- La llave puede ser insertada o removida.
- Después de que el sistema de potencia se detenga y la llave sea removida, gire el volante hacia un lado para bloquear el volante.

Posición 1 (ACC)

- El sistema de potencia no está encendido y la llave no se puede retirar.
- Algunos equipos eléctricos (como la ventana eléctrica, etc.) pueden funcionar.

Posición 2 (ON/RUNNING)

- Cuando el vehículo se enciende, el sistema de energía funciona y todo el equipo eléctrico puede operar.

Posición 3 (INICIO)

- Encienda el sistema de energía.
- Suelte la llave inmediatamente cuando el sistema de energía se encienda, y el interruptor INICIO/STOP volverá a la posición 2 automáticamente.

Nota: La palanca de cambios debe estar en punto muerto y el interruptor de arranque solo se puede operar cuando el vehículo está detenido.

Nota: Cuando la llave está en posición 0 del interruptor START/STOP, si se abre la puerta del conductor, sonará el buzzer para indicar que la llave no ha sido retirada.

Nota: Cuando el volante está bloqueado y la llave no se puede girar de la posición 0 a la posición 1, por favor, gire el volante ligeramente mientras gira la llave para desbloquear el volante.

Inicio automático (Inicio sin llave) *

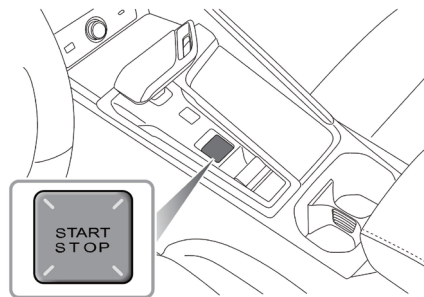

El interruptor de arranque/parada sin llave está ubicado en el panel de molduras de la consola central y pertenece al interruptor de arranque por botón. Para operar el sistema, la llave inteligente debe estar en el auto.

Cada estado de visualización del interruptor se describe como sigue:

CONducir EL Vehículo

Indicador Apagado (OFF)

La energía está apagada en esta posición.

Luz Amarilla (ACC)

Cuando está en OFF estado y se presiona una vez el interruptor START/STOP, el vehículo entra en estado ACC , la luz amarilla del interruptor START/STOP se ilumina, y algunos equipos eléctricos (como la ventana eléctrica, etc.) pueden funcionar.

Green Light (ON/RUNNING/READY)

- Cuando está en estado ACC , si se presiona nuevamente el interruptor START/STOP sin otras operaciones, el motor no arrancará y el vehículo entra en estado ON ; la luz verde se enciende, y algunos equipos eléctricos (como instrumentos, etc.) pueden funcionar.
- El vehículo entra en estado RUNNING/READY y todos los equipos eléctricos pueden funcionar después de que el motor arranque.

Nota: Cuando el interruptor de INICIO/PARADA está apagado y se abre una puerta, si la llave aún está en el auto, la bocina sonará repetidamente cuando se cierre la puerta. El sonido de advertencia se emitirá

cuando se vuelva a abrir la puerta y el ícono de advertencia y el mensaje de aviso se mostrarán en el panel de instrumentos para indicar que Por Favor Lleve Su Llave.

Una señal de radio fuerte interferirá con el sistema de arranque sin llave. Si su vehículo está cerca de una señal de radio fuerte, el arranque con botón puede no funcionar.

Inicio de energía



No encienda ni haga funcionar el motor durante mucho tiempo en una habitación sin ventilación. Los gases de escape son dañinos y contienen monóxido de carbono, el cual puede causar pérdida de consciencia o incluso la muerte.

Procedimiento de Arranque

- 1 Apaga todo el equipo eléctrico innecesario (incluido el aire acondicionado);
- 2 Para vehículos con transmisión automática, asegúrate de que la palanca de cambios esté en posición P o N y presiona el pedal de freno;
- 3 Para vehículos con transmisión manual, asegúrate de seleccionar punto muerto cuando el pedal del embrague esté completamente presionado;
- 4 Presiona el interruptor de START/STOP en el panel de instrumentos y suelta el botón después de que el motor comience a arrancar.

Procedimiento de arranque en espera (Modelos de transmisión manual)

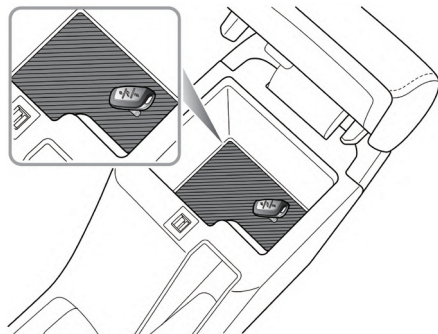

CONducir EL VEHÍCULO

Procedimiento de Arranque en Espera (Modelos con transmisión automática)

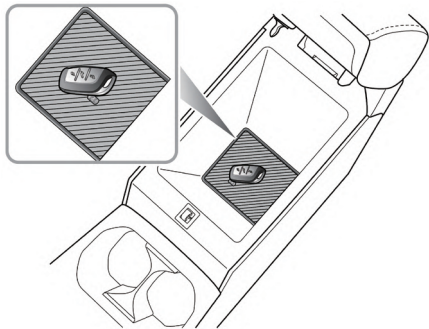

Cuando el vehículo se encuentre en un área con fuerte interferencia de señales de radio, o si la batería de la llave inteligente está baja, por favor inicie el vehículo mediante el procedimiento alternativo de arranque según los siguientes pasos:

1 Coloque la llave inteligente en la posición y en el ángulo ilustrado.

- 2 Asegúrese de que la palanca de cambios esté en la posición P, luego presione el pedal de freno y el interruptor de inicio para encender el sistema de potencia.
- 3 Para modelos con transmisión manual, coloque la palanca de cambios en punto muerto, presione el pedal del embrague, opere el interruptor de inicio y encienda el sistema de potencia.

Después de que se reemplace la batería de la llave inteligente o el auto salga del área de interferencia, si el procedimiento de arranque sin llave aún no se puede usar normalmente, busque un Reparador Autorizado local.

IMPORTANTE

- Si tres intentos consecutivos para encender no tienen éxito, busque asistencia. De lo contrario, múltiples arranques consecutivos pueden causar daño al sistema de energía y a la batería.
- Este auto está equipado con un sistema antirrobo. Cualquier llave preparada de forma privada no puede encender el vehículo.
- En ambientes con temperaturas bajo -10 grados Celsius, el tiempo para que el sistema de energía arranque aumentará. Por lo tanto, al encender, apague todos los equipos eléctricos innecesarios.

Detener sistema eléctrico

Apague el sistema de energía del vehículo de la siguiente manera:

- 1 Después de detener el vehículo de manera segura, presione el pedal de freno (transmisión automática) o el pedal del embrague (transmisión manual);
- 2 Activar el freno de estacionamiento;
- 3 Modelos con transmisión automática, por favor coloque la palanca de cambios en la P posición.
- 4 Para modelos con transmisión manual, por favor coloque la palanca de cambios en neutro.
- 5 Opera el interruptor de arranque para apagar el sistema de energía.

CONducir EL Vehículo

Transmisión de Tracción Eléctrica *

Control de Cambio de Marchas

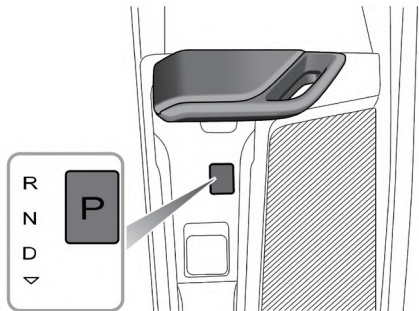

- **P Parking**

En esta posición, el vehículo está bloqueado y el EPB está aplicado. Por favor use esta marcha cuando el vehículo esté detenido.

Presione el P botón de marcha, y el vehículo se engrana en la marcha P .

Nota: Con el pedal de freno liberado, el cinturón de seguridad del conductor desabrochado y la puerta del conductor abierta, el vehículo cambiará automáticamente a P marcha.

- **R Reversa**

Seleccione esta marcha solo cuando el vehículo esté detenido y desee conducir hacia atrás.

Aplice el pedal de freno, gire la perilla de control de cambio en sentido antihorario hasta el final y suéltela. El vehículo entrará en Reversa.

- **N Neutro**

Seleccione esta marcha cuando el vehículo esté detenido y el motor esté en ralentí por un corto tiempo (por ejemplo, esperando el semáforo).

- **D Conducción**

Aplice el pedal de freno, empuje la palanca de cambios hasta que la luz D se encienda. El vehículo entra en D Conducción.

Modo de Protección



Al estacionar, conduzca el vehículo a un área segura, asegurando su propia seguridad y cumpliendo con las normas de tránsito.

Fallo del sistema de cambios

Si se detectan fallos funcionales graves en el sistema de cambios, el cuadro de instrumentos mostrará "EP". En este momento, por seguridad de conducción, cuando la velocidad esté por debajo de un cierto valor, el sistema de potencia cortará forzosamente la transmisión de potencia, ¡y el vehículo no podrá ser conducido! Por favor, contacte a un reparador autorizado de MG inmediatamente.

Fallo del motor de transmisión eléctrica

Cuando el sistema detecta una falla en el motor o el controlador de la transmisión eléctrica, el indicador de advertencia  se ilumina en rojo. Por favor, estacione el vehículo de manera segura y contacte a un Reparador Autorizado de MG de inmediato.

Limitación de Potencia de la Transmisión Eléctrica

La transmisión eléctrica puede calentarse mucho en ambientes de alta temperatura con arranques frecuentes, aceleración y desaceleración rápidas frecuentes, escalada continua y empinada a largo plazo, y así sobrecargar la transmisión eléctrica.

En algunos casos, para evitar daños al motor, el sistema implementará una limitación de potencia. el indicador de advertencia  se ilumina.

En esta situación, deténgase en un lugar seguro o mantenga una carga más baja para continuar moviéndose a una velocidad constante para enfriar el motor. Después de que la temperatura del motor baje y la luz del indicador de advertencia se apague, se puede reanudar la conducción normal.

Si la transmisión eléctrica se ha enfriado durante mucho tiempo (aproximadamente 20 minutos) y el indicador de advertencia no ha desaparecido, por favor estacione el vehículo de manera segura y contacte de inmediato a un Reparador Autorizado de MG, de lo contrario, podría dañar seriamente la transmisión eléctrica.

CONducir EL VEHÍCULO

Transmisión Manual *

Palanca de cambios

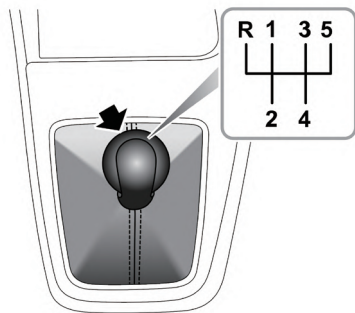

La transmisión manual es una 5 -velocidades manual con 6 marchas, que son: 1ª , 2ª , 3ª , 4ª , 5ª y R (Reversa) respectivamente.

Precauciones al conducir:

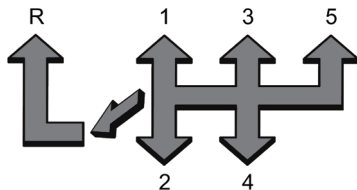

- 1 Al seleccionar la marcha R, debe asegurarse de que el vehículo esté completamente detenido, esperar un momento y luego presionar completamente el pedal del embrague, asegurarse de que la palanca esté en la posición N, presionar la palanca hacia abajo y empujarla hacia la izquierda, luego empujarla hacia adelante a la posición R, soltar lentamente el embrague para engranar la marcha.
Espere de 2 ~ 3 segundos antes de intentar seleccionar la marcha R; de lo contrario, podría ocurrir daño a la marcha atrás.
- 2 No apoyes tu mano en la palanca de cambios mientras conduces, la presión de tu mano puede causar

un desgaste prematuro en el mecanismo de cambio de marchas.

- 3 No apoye el pie en el pedal del embrague al conducir; se producirá un desgaste excesivo del embrague.
- 4 No mantenga el auto estacionario en una pendiente deslizando el embrague. Esto desgastará el embrague.
- 1 Al seleccionar la marcha R, debe asegurarse de que el vehículo esté completamente detenido, esperar un momento y luego presionar completamente el pedal del embrague, asegurarse de que la palanca esté en la posición N, presionar la palanca hacia abajo y empujarla hacia la izquierda, luego empujarla hacia adelante a la posición R, soltar lentamente el embrague para engranar la marcha.

Espere de 2 ~ 3 segundos antes de intentar seleccionar la marcha R; de lo contrario, podría ocurrir daño a la marcha atrás.

- 2 No apoyes tu mano en la palanca de cambios mientras conduces, la presión de tu mano puede causar un desgaste prematuro en el mecanismo de cambio de marchas.
- 3 No apoye el pie en el pedal del embrague al conducir; se producirá un desgaste excesivo del embrague.

- 4 No mantenga el auto estacionario en una pendiente deslizando el embrague. Esto desgastará el embrague.

Nota: Para garantizar una conducción suave y una buena economía de combustible del vehículo, cambie de marcha en el momento adecuado y nunca permita que el motor funcione a alta velocidad durante períodos prolongados, esto puede causar daños al motor.

Indicaciones de cambio de marcha

Quando el vehículo está en movimiento y el pedal del embrague completamente liberado, si se cumplen todos los criterios preestablecidos para un cambio de marcha, el centro de información mostrará la marcha recomendada y una flecha para recordar al conductor que cambie a la marcha mostrada cuando las condiciones de conducción lo permitan.

La operación de cambio de marcha debe realizarse bajo la premisa de asegurar su propia seguridad y observar las normas de tránsito.

CONducIR EL VEHÍCULO

Transmisión Automática Variable Continua (CVT) *

Instrucciones de uso

La siguiente información es muy importante; por favor, lea cuidadosamente antes de usar:

- Antes de encender el vehículo, cierre las puertas, confirme que la palanca de cambios está en la posición P , presione el pedal de freno y aplique el freno de mano.
- Después de que el vehículo haya arrancado, mantén el pedal del freno presionado y asegúrate de que el freno de mano esté aplicado, luego cambia la palanca a la marcha requerida.
- Libere el freno de mano, frene mientras mantiene el pedal de freno aplicado hasta que esté listo para maniobrar el vehículo. En un camino plano, una vez que se suelta el pedal de freno, el vehículo comenzará a moverse automáticamente a baja velocidad sin que se presione el pedal del acelerador.
- Durante la conducción, no avance en neutral; de lo contrario, podría causar un accidente.

- No remolque el vehículo con las ruedas delanteras en el suelo, esto podría causar daños severos a la transmisión CVT.

Cambio de Marcha

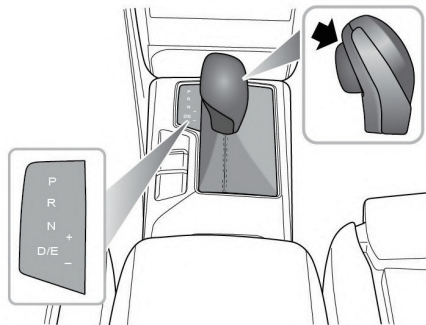

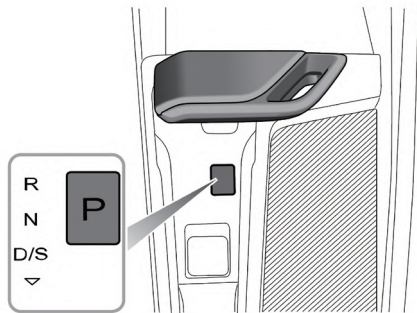

La transmisión automática es una transmisión CVT.

Nota: Las letras o números resaltados en la interfaz del tablero de instrumentos indican la marcha seleccionada.

Un botón de bloqueo con resorte ubicado en la palanca de cambios se utiliza para evitar seleccionar por error P (Estacionamiento) o R (Reversa) mientras el selector de marchas está en otras posiciones.

Operación de la Palanca de Cambios

! NO presione el botón de bloqueo al cambiar de marcha, a menos que sea necesario.

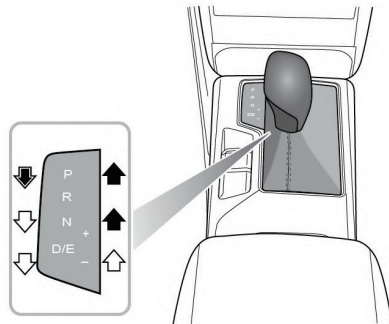

Durante cualquier cambio de marcha, opere la palanca de cambios según las instrucciones indicadas por las siguientes flechas:

➡ Cambio de marcha libre.

CONducir EL Vehículo



Presione y mantenga presionado el botón de bloqueo para cambiar de marcha.



Presione y mantenga presionado el botón de bloqueo y aplique el pedal de freno para cambiar de marcha.

Posición de la palanca de cambios



La palanca de cambios debe estar en posición P cuando esté estacionado.



NO cambie la palanca de cambios entre D y R o hacia la marcha P mientras el vehículo esté en movimiento, de lo contrario, podría causar daños graves a la transmisión o un accidente.

- P Estacionar

Cuando la palanca de cambios está en esta posición, la transmisión estará bloqueada. Esta marcha solo debe usarse cuando el vehículo está estacionado y el freno de mano está aplicado.

Nota: Cuando el vehículo está estacionado en una pendiente, presione el pedal del freno y aplique

primero el freno de mano antes de seleccionar P marcha.

- R Reversa

Seleccione este cambio solo cuando el vehículo esté detenido.

- N Neutro

Seleccione esta marcha cuando el vehículo esté detenido y el motor funcione a ralentí durante un corto tiempo (por ejemplo, esperando el semáforo).

- D Conducción

Esto se utiliza para la conducción normal y permitirá la selección automática de las relaciones de cambio dependiendo de la velocidad del vehículo y la posición del pedal del acelerador.

- E ECO

Seleccione esta marcha para priorizar la economía sobre el rendimiento. El panel de instrumentos muestra las lámparas indicadoras de ECO y E al mismo tiempo.

- Modo Manual

Seleccione este modo cuando se requiera cambio de marchas manual. El panel de instrumentos muestra un número (1-8) para indicar la marcha actual en la que

se encuentra el vehículo, se le recuerda al conductor hacer un cambio de marcha mediante una flecha de cambio hacia arriba/abajo.

Cuando la palanca de cambios está en la marcha E, mueva la palanca hacia la dirección " + " para subir a la siguiente marcha alta disponible; o mueva la palanca hacia la dirección " - " para bajar a la siguiente marcha baja disponible.

Mientras esté en modo manual, si el conductor hace una selección de marcha no razonable, como solicitar un cambio ascendente a bajas velocidades del motor, o solicitar un cambio descendente a altas velocidades del motor, la transmisión no responderá y permanecerá en la marcha actual. Si el vehículo se conduce y la velocidad del motor cae por debajo de un umbral preestablecido en ciertas marchas, la transmisión cambiará automáticamente a la marcha siguiente para evitar que el motor se detenga; cuando el vehículo acelera, si la velocidad del motor aumenta continuamente y supera la velocidad máxima permitida sin recibir una solicitud de cambio ascendente, la transmisión cambiará automáticamente a la siguiente marcha para proteger el motor.

Para regresar a otros modos de marcha, mueva la palanca de cambios hacia la izquierda y seleccione D.

Velocidad del Cambio de Marcha

Con D o E marcha seleccionada, la velocidad de una marcha varía dependiendo de la posición del pedal del acelerador: una apertura menor del acelerador hará que el cambio de marcha se realice a una velocidad más baja, y una apertura mayor del acelerador causará que la transmisión retrase la acción del cambio de marcha, hasta que el cambio se complete cuando el vehículo alcance una velocidad más alta.

CONducir EL Vehículo

Kick-down



Las ruedas motrices pueden patinar cuando el kick-down se activa en superficies de carretera con baja adherencia, lo que puede llevar al vehículo a deslizarse fuera de control.

Con la marcha D o E seleccionada, presionar el pedal del acelerador hasta el fondo en un solo movimiento (también conocido como kick-down) proporcionará un mejor rendimiento de aceleración durante el adelantamiento. Bajo ciertas condiciones, permitirá que la transmisión cambie a una marcha más baja de inmediato y proporcione una aceleración rápida. Una vez que se suelta el pedal del acelerador, retomará una marcha más alta adecuada (basada en la velocidad del vehículo y la posición del pedal del acelerador).

Modo de Protección



Al estacionar, conduzca el vehículo a un área segura teniendo en cuenta su propia seguridad y cumpliendo con las normas de tráfico.

Falla de Transmisión CVT

Si la transmisión presenta fallas o funciona incorrectamente, la luz indicadora de mal funcionamiento de emisiones del motor en el cuadro de instrumentos se ilumina. En tal caso, busque un Reparador Autorizado local para el servicio lo antes posible.

Modo de Emergencia

Cuando ocurren algunas fallas, la transmisión entrará en Modo de Emergencia y solo funcionará en algunas marchas, en algunos casos puede fallar al engranar reversa, durante este tiempo el cuadro de instrumentos mostrará la luz indicadora de mal funcionamiento de emisiones del motor. En tal caso, contacte a un Reparador Autorizado de MG para el servicio lo antes posible.

Falla del Sistema de Cambio de Marchas

Si ocurren fallas funcionales graves en el sistema de cambio de marchas, el cuadro de instrumentos mostrará "EP". Durante este tiempo, para una conducción segura, si la velocidad del vehículo está por debajo de un cierto valor, el sistema de potencia cortará forzosamente la transmisión de potencia, ¡y el vehículo no podrá conducir! En este caso, por favor contacte a un Reparador Autorizado de MG para el servicio lo antes posible.

CONducIR EL VEHÍCULO

Modo de Conducción *



Cambiar el modo de conducción cuando el vehículo está en movimiento puede desviar la atención del conductor de las condiciones del camino; esta operación solo puede realizarse cuando la seguridad lo permita.

El modo de conducción permite diferentes modos de ajuste para funciones como la respuesta de potencia, la sensación de dirección y el rendimiento del aire acondicionado.

Al usar el interruptor de modo de la consola central, puedes cambiar entre los siguientes modos de conducción:

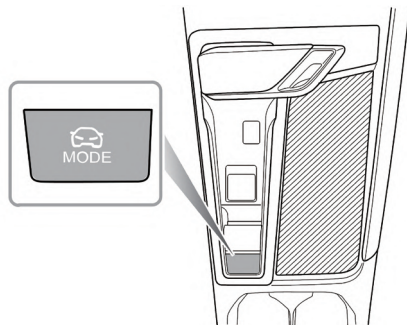

1 **ECO**

El vehículo está en estado de bajo consumo energético para conducción ecológica.

2 **Normal**

El vehículo está en estado de ajuste equilibrado para conducción diaria.

3 **Sport**

Proporciona al conductor una experiencia de conducción dinámica, adecuada para un estilo de conducción deportivo.

Nota: Al cambiar el modo de conducción a modo manual, el sistema de potencia mantendrá la lógica de cambios del modo manual.

CONducIR EL VEHÍCULO

Freno de Estacionamiento

Sistema de Freno de Estacionamiento - Freno de Estacionamiento Electrónico (EPB)*



En caso de un mal funcionamiento del EPB donde la liberación del EPB no sea posible, por favor consulte a un Reparador Autorizado MG para llevar a cabo una liberación manual de emergencia del freno de estacionamiento.

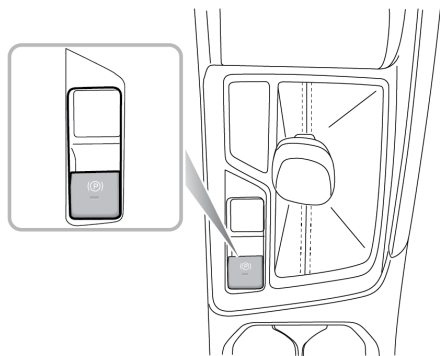
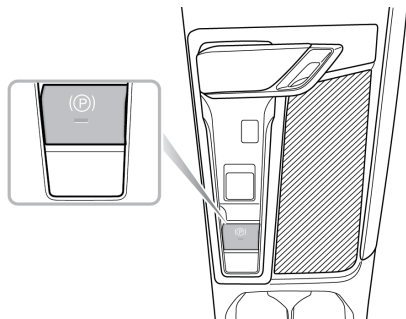

El sistema EPB puede operarse utilizando los siguientes métodos:

Tire del interruptor EPB hacia arriba para aplicar el sistema EPB después de que el vehículo esté estacionado de manera segura. Coloque el interruptor de arranque en ON/READY/RUNNING posición, presione el pedal de freno y retire la palanca de cambios de P para liberar el sistema EPB.

Si los indicadores (P) en el EPB switch y en el panel de instrumentos se iluminan, indica que el sistema EPB ha sido aplicado. Si los indicadores (P) en el EPB switch y en el panel de instrumentos se apagan, indica que el sistema EPB ha sido liberado.

Nota: Al salir del vehículo, se debe aplicar el EPB.

Nota: Puede escucharse un ruido audible del motor al aplicar o liberar el EPB.

El sistema de estacionamiento electrónico no puede activarse ni desactivarse cuando la batería del vehículo está descargada. Si este es el caso, aplique el sistema de arranque de emergencia con un cable de puente, por favor consulte la sección "Arranque de emergencia" en la sección "Emergencia".

Asistencia de Arranque

Si el cinturón de seguridad del conductor está abrochado, el motor está en marcha, se selecciona la marcha D o R y se presiona el pedal del acelerador para arrancar, el sistema EPB se liberará automáticamente.

Función de Frenado de Emergencia



El uso inapropiado del EPB puede provocar accidentes y lesiones. **NO** aplique el EPB para frenar el vehículo mientras está en movimiento, a menos que sea en una emergencia.



Durante el frenado de emergencia usando el EPB, **NO** apague el sistema de encendido/energía, esto podría resultar en lesiones graves.

En caso de fallo del freno normal durante la conducción, el frenado de emergencia se puede iniciar tirando y manteniendo hacia arriba el interruptor del EPB. Sonará una advertencia audible durante el frenado de emergencia. El proceso de frenado se cancelará soltando el interruptor del EPB.

CONducIR EL VEHÍCULO

Sistema de Freno de Estacionamiento - Freno de Estacionamiento Manual *



No conduzca con el freno de estacionamiento aplicado, ni aplique el freno de estacionamiento mientras el vehículo está en movimiento. Esto podría resultar en pérdida de control, impedir que el ABS funcione correctamente, e incluso causar daños a los frenos traseros.

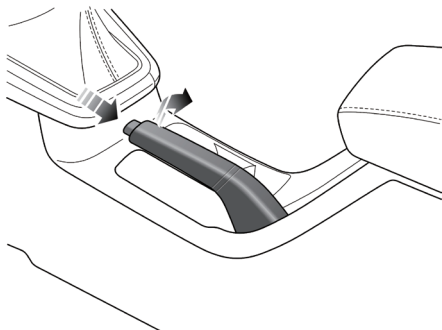

El freno de estacionamiento opera solo en las ruedas traseras. Para aplicar el freno de estacionamiento, tire de la palanca hacia arriba. Mientras esté estacionado, asegúrese de que la palanca del freno de estacionamiento permanezca en estado aplicado.

Para liberar, tire ligeramente de la palanca hacia arriba, luego presione el botón al final de la palanca del freno de estacionamiento y baje completamente la palanca.

Al estacionar en una pendiente pronunciada, no confíe únicamente en el freno de estacionamiento para mantener el vehículo.

Freno de servicio

Algunos modelos están equipados con un sistema de frenos de servicio que es un sistema de frenos hidráulicos asistidos por vacío. Este le permite al conductor aplicar el freno con mayor facilidad y también mejora el rendimiento de frenado.

Nota: Cuando el vehículo no se ha puesto en marcha y se ha pisado el pedal del freno, notará que se siente duro, pero una vez que se ha puesto en marcha el motor, el pedal del freno se sentirá suave; lo que indica que el servofreno está en funcionamiento.

El sistema de freno hidráulico asistido por vacío ayuda al conductor a ahorrar esfuerzo al pisar el pedal del freno, lo que garantiza una parada rápida y segura. Sin embargo, en la conducción diaria, se deben evitar las siguientes operaciones no estándar:

- Nunca permita que el automóvil ande en rueda libre con el motor apagado. Esto se debe a que el sistema de freno hidráulico asistido por vacío funciona solo cuando se ha puesto en marcha el motor. Frenar cuando el coche está en marcha libre con el motor "apagado" puede provocar una falla en los frenos.

- En caso de que se apague el motor mientras conduce, debe pisar el pedal del freno para detener el vehículo lo más rápido que lo permita la seguridad del tráfico. Al frenar, NO bombee el pedal del freno, ya que consumirá excesivamente la asistencia por vacío en el sistema de frenado, lo que requerirá una mayor fuerza de presión de frenado.

Durante la conducción, se deben tener en cuenta los siguientes temas:

- Cuando la eficacia del servofreno disminuye debido al cambio de presión atmosférica de regiones planas a mesetas, el usuario necesita pisar el pedal del freno con mayor fuerza que la normal para lograr un frenado efectivo.
- Al conducir por charcos o lluvia fuerte, podría formarse una película de agua en la superficie del disco de freno, lo que fácilmente puede reducir la eficacia y extender la distancia de frenado. En este caso, mantenga una distancia segura de otros vehículos y aplique el pedal del freno intermitentemente para mantener seca la superficie del disco de freno.
- Si la eficacia de frenado disminuye debido a una falla del vehículo, comuníquese con un Taller autorizado de MG

CONducir EL Vehículo

local para que le brinden servicio tan pronto como sea posible.

Algunos modelos vienen equipados con un sistema de frenado integrado (integrated braking system, IBS), que tiene las ventajas de contar con alta integración, respuesta de frenado más rápida y mayor estabilidad sin depender de un entorno bajo vacío. Tenga en cuenta los siguientes puntos al usar el IBS:

- El IBS solo funciona cuando el sistema de alimentación está listo, no circule por inercia con el motor apagado con el sistema de alimentación apagado.
- Si el sistema de alimentación se apaga durante la conducción, debe presionar con fuerza el pedal de freno y detenerse apenas lo permita la seguridad del tráfico.
- Cuando la fuente de alimentación del IBS disminuye debido a baja potencia u otros motivos, es necesario aplicar más fuerza de lo usual en el pedal de freno para poder frenar de manera eficaz.

Regeneración de Energía *



La desaceleración causada por la regeneración de energía NO es un sustituto para frenar de manera segura. El conductor debe estar SIEMPRE preparado para realizar maniobras de frenado para mantener una conducción segura.

Cuando el vehículo está frenando, en un estado de exceso de velocidad o de inercia, se activa la función de regeneración de energía, y el motor convierte parte de la energía cinética del vehículo en energía eléctrica, la cual se almacena en el paquete de baterías de alto voltaje.

La energía no puede regenerarse o es limitada bajo ciertas condiciones, tales como:

- N se selecciona la marcha (Durante la conducción no conduzca en la marcha N);
- Durante la intervención del par motor (operación de SCS o control de tracción);
- El paquete de baterías de alto voltaje está completamente cargado;

- La temperatura del paquete de baterías de alto voltaje es demasiado alta o demasiado baja.

Nivel de Regeneración de Energía :

Alto

Nivel Alto: Se regenera la energía máxima, el vehículo presenta distancias de inercia más cortas y una fuerte sensación de arrastre de sobrepaso o frenado del motor.

Medio

Nivel Medio: Energía moderada regenerada.

Bajo

Nivel Bajo: Se regenera la energía mínima, el vehículo exhibe distancias de inercia más largas y no se siente una sensación significativa de arrastre o frenado del motor.

El nivel de regeneración de energía se puede seleccionar en la pantalla de entretenimiento.

Nota: Se recomienda elegir niveles Bajo o Medio en superficies que tienen bajos niveles de adhesión (por ejemplo, caminos con hielo).

CONducIR EL VEHÍCULO

Sistema Inteligente de Ahorro de Combustible Start-Stop *

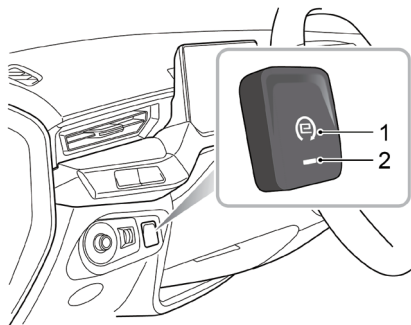

- 1 Interruptor del sistema de arranque/parada
- 2 Lámpara del interruptor del sistema de arranque/parada

Start-Stop el sistema inteligente de ahorro de combustible permite que el motor se encienda o se apague automáticamente bajo condiciones de inactividad (como esperar en los semáforos), esto ayuda a mejorar la economía de

combustible y permite que el vehículo se encienda o se apague de manera estable y confiable.

Después de que el interruptor START/STOP se gira a la posición ON, el sistema inteligente de ahorro de combustible Start-Stop se habilita por defecto. Al presionar el interruptor del sistema start/stop (1) se apagará el sistema inteligente de ahorro de combustible Start-Stop y su luz indicadora (2) se apagará. Si está en estado apagado, al presionar el interruptor del sistema start/stop (1) se encenderá el sistema inteligente de ahorro de combustible Start-Stop y la luz indicadora del interruptor del sistema start/stop (2) se encenderá.

Nota: Si el vehículo está conduciendo a través de aguas profundas, por favor use el interruptor del sistema Start/Stop (1) del Start-Stop sistema inteligente de ahorro de combustible para apagar el Start-Stop sistema inteligente de ahorro de combustible.

Apagado Automático del Motor

Aunque el motor no esté en marcha después de una parada automática, el vehículo sigue operando, por lo tanto las siguientes acciones podrían ser peligrosas:

- 1 Salir del vehículo mientras el cinturón de seguridad todavía está abrochado, o hay una hebilla de cinturón de seguridad de reemplazo insertada.**
- 2 Vehículos con transmisión automática: El conductor deja el vehículo, con la palanca de cambios todavía en la posición Drive (D).**
- 3 Estirarse hacia el compartimento del motor.**
- 4 Repostar el vehículo. (Aunque el motor se haya apagado, la llave debe ser retirada para repostar.)**

Bajo la condición de que el Start-Stop sistema inteligente de ahorro de combustible esté activado, el motor se apagará automáticamente cuando se detecten las siguientes operaciones del conductor así como los estados del vehículo después de que el vehículo se detenga, y la Start-Stop luz indicadora del sistema inteligente de ahorro de combustible en el panel de instrumentos  se ilumina:

- Con la marcha en D y el pedal de freno presionado, se cambiará automáticamente a la marcha P/N después de que el motor se apague automáticamente, y el vehículo seguirá en estado de apagado automático cuando se suelte el pedal de freno.
- La señal de velocidad del vehículo en el instrumento muestra normal, y la velocidad máxima del vehículo

antes de estacionar es más de 10 km/h (modelo MT: 5 km/h).

- No hay operación de dirección significativa después de que la velocidad sea inferior a 10 km/h.
- Cierra el capó y la puerta del conductor; usa el cinturón de seguridad del conductor.

El Start-Stop sistema inteligente de ahorro de combustible será desactivado y el motor no se detendrá automáticamente cuando ocurran los siguientes casos:

- El sistema de control de crucero adaptativo está activo.
- El sistema de estacionamiento semiautomático está activado.
- La temperatura del refrigerante está por debajo de un límite preestablecido.
- El desempañador delantero está encendido.
- La experiencia de confort del aire acondicionado no está dentro del rango ideal.
- Batería baja o temperatura de la batería no está dentro del rango deseado.
- El vacío en el sistema de frenado cae por debajo de un límite preestablecido.

CONducir EL VEHÍCULO

- La temperatura del motor de arranque está por encima de un límite preestablecido.
- La marcha atrás está seleccionada o se ha seleccionado antes de estacionar.
- En zonas de gran altitud.
- En la colina.

Arranque Automático del Motor

Después de que el auto se detenga, el motor se encenderá automáticamente al detectar una de las siguientes operaciones del conductor, y la Start-Stop lámpara indicadora del sistema en el cuadro de instrumentos  se apaga:

- Seleccione D y suelte el pedal de freno.
- Pise el pedal de freno/acelerador cuando la marcha P/N esté seleccionada.
- Cuando esté en N la marcha cambia a marcha de conducción.

Nota: Cuando el sistema EPB o el sistema Auto Hold están habilitados, suelte el pedal de freno en D gear, el motor no se encenderá automáticamente. El motor se encenderá cuando el conductor pise el pedal del acelerador para arrancar.

Nota: En situaciones individuales, la luz indicadora de mal funcionamiento en el instrumento se iluminará durante el proceso de arranque automático del motor. Esto ocurre debido al bajo voltaje durante el arranque, sin indicar fallas reales. Si la luz indicadora de mal funcionamiento permanece encendida durante

mucho tiempo después del arranque del motor, busque un Reparador Autorizado de MG.

El motor se encenderá automáticamente a demanda del vehículo después de una parada automática:

- La función de estacionamiento semiautomático está activada.
- La función de descongelado/desempañado del parabrisas delantero está activada.
- Active el aire acondicionado, y la experiencia de confort del aire acondicionado no está dentro del rango ideal.
- La energía de la batería está por debajo de un límite preestablecido.
- La velocidad del vehículo excede sus límites, por ejemplo, al resbalar en pendientes.
- El vacío en el sistema de frenado cae por debajo de un límite preestablecido.
- El Interruptor del Sistema de Arranque/Parada(I) es presionado.

Cuando ocurre alguna de las siguientes situaciones después de que el motor se detenga automáticamente, el

motor solo puede arrancarse manualmente, y en este momento, la lámpara indicadora del sistema Start-Stop en el panel de instrumentos se apaga:

- El cinturón de seguridad del lado del conductor está desabrochado.
- La puerta del conductor está abierta.
- El capó está abierto.

En caso de batería baja, el arranque automático del motor puede fallar después de un apagado repentino; en este caso, consulte "Arrancador Inoperativo, Pérdida Grave de Capacidad de la Batería".

CONducir EL Vehículo

Batería



Al cargar/descargar la batería, o arrancar el auto con una fuente de energía externa o suministrar energía desde el vehículo, el cable negativo debe conectarse al punto de tierra del vehículo, en lugar del negativo de la batería. No hacerlo resultará en un cálculo inexacto de la energía de la batería, lo que afectará el arranque automático del motor.

NO desconecte el sensor de la batería a menos que sea absolutamente necesario. La eliminación resultará en un cálculo inexacto de la potencia de la batería, lo que afectará el arranque automático del motor.

El no operar con las siguientes instrucciones afectará el rendimiento de la batería y la función del Start-Stop sistema inteligente de ahorro de combustible:

- 1 Para vehículos con Start-Stop sistema inteligente de ahorro de combustible, después de reconectar el terminal negativo de la batería, la batería debe dejarse por al menos 4 horas. Antes de esto, la funcionalidad automática Start/Stop del motor estará deshabilitada.

- 2 Si la batería requiere reemplazo, SIEMPRE use la batería del mismo tipo y mismas especificaciones. No adherirse a esto puede afectar la función automática Start/Stop.

Start-Stop Fallo del Sistema Inteligente de Ahorro de Combustible

Si ocurre un fallo del sistema inteligente de ahorro de combustible Start-Stop, busque un Reparador Autorizado local.

Cuando se encienden otros MILs del vehículo, como el MIL del motor, MIL de transmisión, SCS MIL, etc., el sistema inteligente de ahorro de combustible Start-Stop también puede dejar de funcionar. Por favor, contacte a un Reparador Autorizado MG local.

Arranque Inoperativo, Pérdida Grave de Capacidad de la Batería

En caso de pérdida grave de energía de la batería, el arranque automático del motor y el arranque con llave pueden no ser posibles. En este caso, el motor necesita ser arrancado por una fuente de energía externa, consulte

"Arranque de Emergencia" en el capítulo "Información de Emergencia" para los pasos de operación.

Nota: ¡Está prohibido conectar el cable puente al negativo de la batería! Resultará en un cálculo inexacto de la energía de la batería, lo que afectará el arranque automático del motor.

CONducIR EL VEHÍCULO

Conducción Económica y Ambiental

Asentamiento

El motor, la transmisión, los frenos y los neumáticos necesitan tiempo para asentarse y ajustarse a las demandas de la conducción cotidiana. Durante los primeros 1500 km (900 millas), es esencial que conduzca teniendo en cuenta el proceso de rodaje y preste atención a los siguientes consejos:

- No permita que el motor supere las 3000 rpm en ninguna marcha ni que la velocidad del vehículo supere los 120 km/h (75 mph).
- No opere a fondo ni permita que el motor trabaje en ninguna marcha.
- No conduzca a una velocidad constante (ni baja ni alta).
- Evite frenar de forma abrupta.

Después de los 1500 km (900 millas), las velocidades del motor se pueden aumentar gradualmente.

Protección ambiental

Su vehículo ha sido diseñado con la última tecnología para poder minimizar el impacto ambiental de emisiones de escape.

Mantenimiento y conducción económicos

Las siguientes son algunas sugerencias para reducir el consumo de combustible y energía y prolongar la vida útil del vehículo:

- Mantenga la presión adecuada en los neumáticos. Si los neumáticos tienen una presión insuficiente, se acelerará su desgaste y se desperdiciará combustible.
- No cargue peso innecesario. Los cargamentos pesados aumentarán la carga sobre el motor, lo que resultará en un mayor consumo de combustible.
- Evite el ralentí durante largos periodos de tiempo.
- Mantenga una aceleración lenta y suave y evite acelerar de forma abrupta; cambie a una marcha mayor tan pronto como sea posible.
- Evite sobrecargar el motor o sobreacelerar. Elija estilos de conducción apropiados según las condiciones de la carretera.

- Evite acelerar y desacelerar continuamente.
- Evite detenerse y frenar innecesariamente, mantenga una velocidad constante e intente anticiparse a los semáforos.
- Evite las áreas con congestión o estancamiento de tránsito siempre que sea posible.
- Anticipar los obstáculos y reducir la velocidad con suficiente antelación evita la necesidad de acelerar y frenar bruscamente de forma innecesaria. Un estilo de conducción suave no solo reducirá el consumo de combustible, sino que también puede reducir las emisiones de gases tóxicos.
- No pise el pedal del freno, ya que puede provocar un desgaste prematuro, sobrecalentamiento y un mayor consumo de combustible.
- Mantenga una velocidad apropiada en la autopista. Una velocidad adecuada puede ayudar a ahorrar combustible.
- Mantenga la alineación correcta de las ruedas. Evite colisionar contra la acera y reduzca la velocidad en carreteras con superficies irregulares. Una alineación de las ruedas fuera de especificación no solo provocará un desgaste excesivo de los neumáticos, sino que tam-

bién aumentará la carga del motor y el consumo de combustible.

- Evite conducir sobre barro o playas. Esto evitará la corrosión de la parte inferior del vehículo.
- Mantenga el vehículo de acuerdo con las recomendaciones de MG. Los filtros de aire sucios, el aceite, etc., reducirán el rendimiento del motor y aumentarán el consumo de combustible.
- No apague el motor inmediatamente después de conducir a alta velocidad o en ascensos largos o arrastrando un remolque. Deje el motor en ralentí durante 20 a 100 segundos según las cargas y las condiciones de conducción. Evite acelerar bruscamente con el motor frío.

Nota: Mantenga una distancia adecuada de otros vehículos para evitar frenados de emergencia. Esto también reduce el desgaste de los discos y las pastillas de freno.

Nota: Para prolongar la vida útil de todos los componentes y reducir los costos operativos, es necesario realizar un mantenimiento regular aprobado por MG.

CONducIR EL VEHÍCULO

Conducción en entorno especial

Conducción bajo la lluvia o la nieve



Realizar frenados de emergencia, acelerar o virar en carreteras resbalosas reducirá el agarre y el rendimiento de manejo del vehículo.

- Si la ventana o el parabrisas se empañan, utilice la función de desempañado del aire acondicionado; si hay una película de agua en el espejo retrovisor o niebla en el parabrisas trasero, utilice la función de calefacción del espejo retrovisor externo y del parabrisas trasero.
- Si la superficie de la carretera está congelada o cubierta de nieve, la fricción entre los neumáticos y la superficie de la carretera se vuelve muy pequeña, lo que la hace muy propensa a accidentes. Deje de conducir; O instale una cadena antideslizante adecuada antes de conducir, consulte "Neumáticos" en la sección "Mantenimiento"

Conducción en agua



No se aventure en caminos bajos anegados o áreas desconocidas para vadear, ya que esto puede provocar fallas en el sistema eléctrico, fallas graves del vehículo (como cortocircuitos en los componentes eléctricos) o daños en el sistema eléctrico debido a la entrada de agua. Cualquier falla o daño del vehículo que resulte de esto ya no estará cubierto por los términos de garantía de MG.

Al conducir un vehículo, trate de evitar pasar por caminos anegados o áreas con charcos tanto como sea posible. Si necesita conducir a través del agua, siga las siguientes sugerencias:

- Antes de ingresar a la sección inundada, la profundidad del agua debe estar despejada y la altura del agua no debe exceder el borde inferior de la carrocería del vehículo;
- Si desea conducir a través del agua, debe apagar el aire acondicionado antes de comenzar, pisar suavemente el pedal del acelerador sin soltar el pie, pasar suave y lentamente por la sección de la carretera inundada y con-

trolar la velocidad dentro de los 10 kilómetros por hora;

- No dé marcha atrás en el agua ni estacione el vehículo en agua estancada. Si conducir a través del agua hace que el vehículo se cale, no intente volver a arrancarlo. Comuníquese con un centro de servicio posventa autorizado para que lo inspeccionen;
- Después de pasar por el agua, presione suavemente el pedal del freno de forma continua para confirmar que el rendimiento de frenado sea normal y evitar el frenado de emergencia;
- Después de pasar por el agua, verifique si las funciones de iluminación y bocina son normales;
- Después de vadear el agua, puede afectar la funcionalidad y el rendimiento del vehículo. Se recomienda ponerse en contacto con un centro de servicio posventa autorizado para una inspección oportuna.
- Cuando hay agua o barro en la superficie del disco de freno, puede causar una disminución en el rendimiento de frenado y, por lo tanto, prolongar la distancia de frenado. Conduzca con cuidado para evitar accidentes.
- Las pastillas de freno mojadas pueden no frenar correctamente. Si solo un lado de la pastilla de freno puede

frenar correctamente, puede afectar el control de la dirección y provocar accidentes.

- Una vez que el agua ingresa al interior de los componentes de alto voltaje, tiene un impacto significativo en sus propiedades de aislamiento. El agua contiene una gran cantidad de sustancias conductoras, que pueden causar cortocircuitos internos en los componentes de alto voltaje, lo que afecta gravemente la seguridad del vehículo y el rendimiento de conducción.

Sal de casa seguro

<i>Cinturón de seguridad</i>	<i>150</i>	<i>Sistema de Monitoreo de Presión de Neumáticos (TPMS) *</i>	<i>200</i>
<i>Airbag</i>	<i>161</i>		
<i>Sistemas de Retención Infantil</i>	<i>174</i>		
<i>Seguros a prueba de niños</i>	<i>185</i>		
<i>Sistema de Control de Estabilidad Corporal</i>	<i>186</i>		
<i>Sistema de frenos antibloqueo (ABS)</i>	<i>188</i>		
<i>Sistema de Freno Auxiliar</i>	<i>190</i>		
<i>Auto Hold *</i>	<i>191</i>		
<i>Control de Retención en Pendiente (HHC)</i>	<i>193</i>		
<i>Control de Descenso en Pendientes (HDC)</i>	<i>194</i>		
<i>Active Rollover Protection (ARP)</i>	<i>197</i>		
<i>Emergency Braking Hazard Warning Strobe (HAZ) *</i>	<i>198</i>		
<i>Sistema de Frenado Multicolisión (MCB) *</i>	<i>199</i>		

Cinturón de seguridad



Es importante que todos los cinturones de seguridad se usen correctamente. Siempre verifique que todos los pasajeros estén usando cinturones de seguridad. **NO** transporte pasajeros que no puedan usar cinturones de seguridad colocados correctamente. Usar los cinturones de seguridad incorrectamente puede causar lesiones graves o incluso la muerte en caso de una colisión.



Los airbags no pueden reemplazar los cinturones de seguridad. Los airbags solo pueden brindar soporte adicional cuando se activan, y no todos los accidentes de tránsito los activarán. Se activen o no los airbags, los cinturones de seguridad pueden reducir el riesgo de lesiones graves o muerte en accidentes. Por lo tanto, los cinturones de seguridad deben usarse correctamente.



NUNCA desabroche el cinturón de seguridad mientras conduce; podrían ocurrir lesiones

graves o incluso la muerte en caso de accidente o frenado de emergencia.



Nunca abroches el cinturón de seguridad del conductor ni uses un reemplazo de hebilla cuando el asiento del conductor esté vacío o al salir del vehículo.



Este vehículo está equipado con una luz de advertencia del cinturón de seguridad para recordarle que debe abrochárselo.

Durante la conducción, los cinturones de seguridad deben estar abrochados, esto es porque:

- Nunca se puede predecir si estarás involucrado en un accidente de colisión y qué tan serio podría ser.
- En muchos casos de accidentes de colisión, los pasajeros con cinturones de seguridad bien abrochados están bien protegidos, mientras que los pasajeros con cinturones de seguridad no abrochados sufren lesiones graves o incluso la muerte. Por lo tanto, todos los pasajeros deben usar los cinturones de seguridad

correctamente, incluso durante viajes de corta distancia.

Por lo tanto, todos los pasajeros deben usar el cinturón de seguridad correctamente, incluso en viajes de corta distancia.

Protección proporcionada por los cinturones de seguridad

Nota: Es igualmente importante que los pasajeros del asiento trasero se abrochen correctamente los cinturones de seguridad. De lo contrario, los pasajeros con cinturones de seguridad no bien ajustados serán lanzados hacia adelante en accidentes y se pondrán en peligro a sí mismos, así como al conductor y otros pasajeros.

Cuando el vehículo está en movimiento, la velocidad de los ocupantes es idéntica a la del vehículo.

En caso de una colisión frontal o frenado de emergencia, el vehículo puede detenerse, pero los ocupantes seguirán moviéndose hasta que entren en contacto con un objeto estacionario. Este objeto puede ser el volante, el tablero, el parabrisas o los asientos delanteros.

Un cinturón de seguridad bien ajustado eliminará este riesgo de lesión. Cuando el cinturón de seguridad se lleva correctamente, se bloqueará automáticamente en accidentes de colisión o frenado de emergencia para reducir su velocidad junto con el vehículo, a fin de prevenir el movimiento fuera de control que puede causar lesiones graves al conductor y a los pasajeros.



SAL DE CASA SEGURO

Usar cinturones de seguridad



*El uso incorrecto de los cinturones de seguridad podría causar lesiones o la muerte en caso de un accidente. Los cinturones de seguridad están diseñados para una persona, **NO** comparta los cinturones de seguridad.*



No envuelva un cinturón de seguridad cuando sostenga a un bebé o niño en brazos.



Quítese cualquier abrigo grueso o ropa al usar el cinturón de seguridad; de lo contrario, puede afectar la protección que brinda el cinturón.



Los cinturones de seguridad no deben estar envueltos alrededor de objetos duros o afilados como lápices, anteojos o llaves.



*Los cinturones de seguridad no pueden funcionar correctamente cuando los asientos están demasiado reclinados. **NO** conduzca cuando los asientos estén excesivamente reclinados.*

Los cinturones de seguridad instalados en su vehículo están diseñados para ser utilizados por adultos de tamaño normal. Esta parte de la literatura se refiere al uso por adultos. Todos los cinturones de seguridad son de 3 puntos, de tipo abdominal y diagonal.

Para mantener una protección efectiva, los pasajeros deben sentarse en la orientación correcta, con los pies colocados en el suelo frente a ellos, con el cuerpo erguido (sin reclinarse en exceso) y el cinturón de seguridad correctamente abrochado.

Abrocharse los cinturones de seguridad

Por favor, siga las instrucciones a continuación para abrochar correctamente los cinturones de seguridad.

- 1 Ajuste el asiento correctamente.

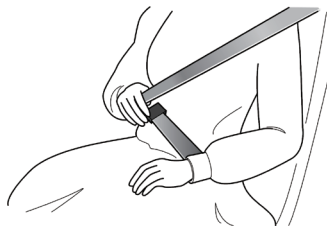

- 2 Sostenga la lengüeta de metal, tire del cinturón de seguridad de manera constante sobre el hombro y a través del pecho. Asegúrese de que no haya giros en el cinturón.

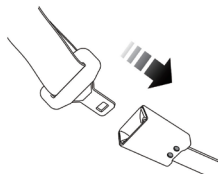

- 3 Inserte la lengüeta de metal en la hebilla hasta que escuche un «clic», esto indica que el cinturón de seguridad está bloqueado de manera segura.
- 4 Elimine cualquier holgura en el cinturón tirando hacia arriba de la sección diagonal del cinturón.
- 5 Para liberar el cinturón de seguridad, presione el botón rojo en la hebilla. El cinturón de seguridad se retraerá automáticamente a su lugar original.

Correcta colocación de los cinturones de seguridad



Asegúrese de que el cinturón de seguridad esté correctamente posicionado en el cuerpo. NUNCA cruce el cuello o el abdomen, NUNCA pase el cinturón de seguridad detrás de la espalda o debajo de los brazos.

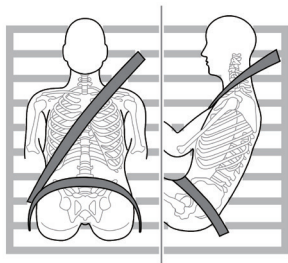

Al usar los cinturones de seguridad, la sección del cinturón sobre las caderas debe estar posicionada lo más baja posible sobre las caderas, nunca sobre el abdomen. En caso de una colisión, el cinturón sobre las caderas puede aplicar una fuerza sobre las caderas y reducir la posibilidad de deslizarse debajo del cinturón. Si se desliza debajo del cinturón, este aplicará fuerza sobre su abdomen, lo que puede causar lesiones graves o fatales. La sección diagonal del cinturón debe cruzar el centro del hombro y el pecho. En caso de frenado de emergencia o colisión, la sección diagonal del cinturón se bloqueará.

Para asegurar que los cinturones de seguridad siempre brinden máxima protección, asegúrese de que el cinturón esté plano, no suelto y en contacto con el cuerpo.

Uso de Cinturones de Seguridad durante el Embarazo

Usar cinturones de seguridad correctamente posicionados proporcionará protección tanto a la madre como al niño no nacido en caso de una colisión o frenado de emergencia. La sección diagonal del cinturón de seguridad debe pasar por el pecho como de costumbre, la sección abdominal del cinturón debe pasar por debajo del vientre, baja y ajustada sobre los huesos de la cadera. **NUNCA** coloque el cinturón sobre o por encima del vientre. Por favor consulte a su médico para más detalles.



Por favor consulte a su médico para más detalles.

Cinturones de Seguridad y Discapacidades

Es un requisito legal que todos los ocupantes usen cinturones de seguridad, esto incluye a personas con discapacidades.

Dependiendo de la discapacidad, consulte a su médico para más detalles.

Niños y cinturones de seguridad



Solo se deben usar los dispositivos de retención infantil recomendados y adecuados para la edad, altura y peso del niño.

Por razones de seguridad, los niños deben viajar en un dispositivo de retención infantil fijado al asiento trasero.

SAL DE CASA SEGURO

Infantes



Solo se deben utilizar sistemas de retención infantil recomendados que sean adecuados para la edad, estatura y peso del niño.



***NUNCA** lleve a un niño o infante en brazos mientras conduce. Cuando ocurren accidentes de colisión, el peso del niño producirá una fuerza tan grande que no podrá sostenerlo. El niño será lanzado hacia adelante y sufrirá lesiones graves o incluso la muerte.*

Los cinturones de seguridad instalados en su vehículo están diseñados para adultos, no son adecuados para niños. En caso de accidente o colisión, los niños no están seguros, podría causar la muerte o lesiones graves.

Los infantes **DEBEN** usar un dispositivo de retención infantil adecuado. Por favor, consulte las pautas del fabricante del asiento infantil al seleccionar el asiento correcto. Siga las instrucciones del fabricante sobre la instalación. Por favor, consulte "Sistemas de Retención Infantil" en este capítulo para más detalles.

Niños mayores



***NUNCA** compartas un cinturón de seguridad entre niños. En caso de accidente o colisión, los niños no están seguros. Podría causar la muerte o lesiones graves.*

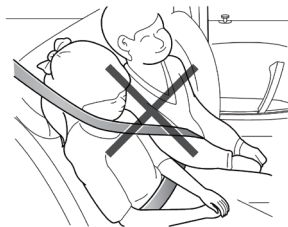

A medida que los niños crecen y se hacen mayores/grandes, llegará una etapa en la que ya no necesitarán restricciones de asientos para niños, en este punto requerirán el uso del cinturón de seguridad estándar del vehículo. Por favor, asegúrate de que el cinturón de seguridad esté correctamente posicionado en el cuerpo del niño.

Al abrochar un cinturón de seguridad para un niño, siempre verifica su correcta colocación. Ajusta la altura del cinturón de seguridad para asegurarte de que el cinturón del hombro se mantenga alejado de la cara y el cuello del niño. Coloca el cinturón de regazo a través de las caderas lo más bajo posible y ajústalo adecuadamente. La correcta posición significa que los cinturones de seguridad pueden pasar la fuerza aplicada a la parte más fuerte del cuerpo del niño en accidentes.

Si el cinturón del hombro está demasiado cerca de la cara o el cuello del niño, puede ser necesario usar un cojín elevador para niños (siempre asegúrate de que cumpla con las leyes o normas pertinentes).

Pretensores del cinturón de seguridad



Los pretensores del cinturón de seguridad se activarán solo una vez y luego DEBEN SER REEMPLAZADOS. No reemplazar los pretensores reducirá la eficiencia del sistema de retención del vehículo.



Si los pretensores se han activado, los cinturones de seguridad seguirán funcionando como restricciones y deben usarse en caso de que

el vehículo permanezca en condiciones de manejo. Los pretensores del cinturón de seguridad deben ser reemplazados lo antes posible por un Reparador Autorizado MG.

El vehículo está equipado con pretensores de cinturones de seguridad. Estos están diseñados para retraer los cinturones de seguridad y trabajar en conjunto con los airbags en caso de una colisión severa. Están diseñados para retraer el cinturón de seguridad y 'asegurar' al ocupante en el asiento.

La luz de advertencia del airbag en el conjunto de instrumentos alertará al conductor de cualquier mal funcionamiento de los pretensores del cinturón de seguridad (véase 'Luces de Advertencia e Indicadores' en el capítulo 'Instrumentos y Controles').

Los pretensores del cinturón de seguridad pueden activarse sólo una vez. Después de la activación deben ser reemplazados. Esto también puede implicar el reemplazo de otros componentes SRS. Por favor, consulte 'Reemplazo de partes del sistema de airbag'.

IMPORTANTE

- Los pretensores del cinturón de seguridad no se activarán por impactos menores.
- La extracción o el reemplazo de un pretensor debe ser realizado por técnicos capacitados por el fabricante.
- 10 años desde la fecha inicial de registro (o la fecha de instalación de un pretensor de cinturón de seguridad de repuesto), algunos componentes deberán ser reemplazados. La página correspondiente de los Registros de Servicio debe ser firmada y sellada una vez que se haya completado el trabajo.

Revisión, mantenimiento y reemplazo de cinturones de seguridad

Control de cinturones de seguridad



Los cinturones de seguridad que estén rotos, desgastados o deshilachados pueden no funcionar correctamente en caso de colisión; si hay señales de daño, reemplace el cinturón inmediatamente.



Siempre asegúrese de que el botón rojo de liberación en la hebilla del cinturón de seguridad esté apuntando hacia arriba para garantizar una fácil liberación en caso de emergencia.

Por favor, siga las instrucciones a continuación para revisar la luz de advertencia del cinturón de seguridad, el cinturón de seguridad, la lengüeta de metal, la hebilla, el retractor y el dispositivo de fijación regularmente:

- Inserte la lengüeta metálica del cinturón de seguridad en la hebilla correspondiente y tire rápidamente de la cinta del cinturón cerca de la hebilla para verificar que el cierre del cinturón se bloquee.

- Sostenga la lengüeta de metal y tire del cinturón de seguridad hacia adelante rápidamente para verificar que el carrete del cinturón de seguridad se bloquee automáticamente, evitando que la cinta se extienda.
- Extraiga completamente el cinturón de seguridad y examine visiblemente si hay torceduras, desgastes, roturas o áreas gastadas.
- Extraiga completamente el cinturón de seguridad y permita que regrese lentamente para asegurar una operación continua y completa sin problemas.
- Examine visiblemente el cinturón de seguridad en busca de componentes faltantes o rotos, o componentes que puedan afectar el funcionamiento normal.
- Asegúrese de que el sistema de advertencia del cinturón de seguridad esté completamente funcional.

Si el cinturón de seguridad falla en alguna de las pruebas o inspecciones mencionadas, contacte inmediatamente con un Reparador Autorizado de MG para reparaciones.

Mantenimiento del cinturón de seguridad



NO intente remover, instalar, modificar, desarmar o desechar los cinturones de seguridad. Cualquier reparación necesaria debe ser realizada por un reparador autorizado de MG. Un manejo inapropiado puede llevar a un funcionamiento incorrecto.



Asegúrese de que no se alojen objetos extraños o afilados en los mecanismos del cinturón de seguridad. NO permita que líquidos contaminen la hebilla del cinturón de seguridad, esto podría afectar el enganche de la hebilla.

Los cinturones de seguridad sólo deben limpiarse con agua tibia y jabón. Nunca use ningún solvente para limpiar el cinturón de seguridad. Nunca intente blanquear o teñir el cinturón de seguridad, de lo contrario, la resistencia del cinturón se verá severamente debilitada. Después de limpiar, limpie con un paño y deje secar. Nunca permita que el cinturón de seguridad se retraiga completamente antes de que esté completamente seco. Mantenga los cinturones de seguridad limpios y secos.

SAL DE CASA SEGURO

Si hay contaminantes acumulados en el retráctil, la retracción del cinturón de seguridad será lenta. Por favor, use un paño limpio y seco para eliminar cualquier contaminante.

Reemplazo del Cinturón de Seguridad



Los accidentes de colisión pueden dañar el sistema del cinturón de seguridad. El sistema del cinturón de seguridad puede no ser capaz de proteger a los usuarios después de sufrir daños, lo que puede resultar en lesiones graves o incluso la muerte. Después de un accidente, los cinturones de seguridad deben ser revisados y reemplazados según sea necesario de inmediato.

Los cinturones de seguridad no deberían necesitar cambio tras colisiones menores; sin embargo, algunas otras partes del sistema del cinturón de seguridad pueden requerir atención. Por favor, consulte a un Reparador Autorizado MG para obtener asesoramiento.

Airbag

Resumen



El airbag SRS proporciona protección ADICIONAL solo en un impacto frontal severo. No reemplaza la necesidad o el requisito de usar un cinturón de seguridad.



Los airbags junto con los cinturones de seguridad proporcionan una protección óptima para adultos, pero no es el caso para los niños. Los sistemas de cinturón de seguridad y airbag en el vehículo no están diseñados para proteger a los niños. La protección que necesitan los niños debe ser proporcionada por sistemas de retención infantil.

En la posición correspondiente donde se instalan los airbags, hay una señal de advertencia que dice 'AIRBAG'. Generalmente, el SRS contiene los siguientes componentes (los componentes no son exactamente los mismos según el modelo y la configuración):

- Airbags frontales (instalados en la parte central del volante y el panel de instrumentos sobre la guantera, respectivamente)
- Airbags laterales (instalados en el cojín externo del respaldo de los dos asientos delanteros) *
- Airbags de cortina lateral (instalados en el revestimiento interior del techo) *

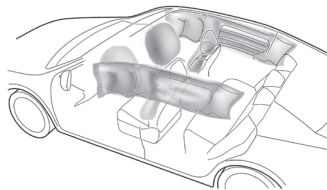

Luz de advertencia de airbag



La luz de advertencia del airbag está ubicada en el panel de instrumentos. Si esta luz no se apaga o se

enciende durante la conducción, indica que hay una falla en el SRS o el cinturón de seguridad. Por favor, acuda a un Reparador Autorizado MG lo antes posible. Una falla en el SRS o el cinturón de seguridad puede significar que los componentes no se desplieguen en caso de un accidente.

Despliegue del airbag



Los pasajeros del asiento delantero no deben colocar los pies, las rodillas ni ninguna otra parte del cuerpo en contacto con o en proximidad a un airbag frontal.



Para minimizar el riesgo de lesiones accidentales por inflado de airbags, los cinturones de seguridad deben usarse correctamente en todo momento. Además, tanto el conductor como el pasajero delantero deben ajustar su asiento para proporcionar suficiente distancia de los airbags frontales, para así evitar lesiones graves o incluso fatales cuando se despliega el airbag. Si están instalados airbags laterales y airbags de protección contra impactos laterales en la cabeza, tanto el conductor como el pasajero delantero deben sentarse de manera que mantengan suficiente distancia desde la parte superior del cuerpo hasta los lados del vehículo, esto asegurará la máxima protección cuando se desplieguen los airbags laterales/airbags de protección contra impactos laterales en la cabeza.



Una bolsa de aire inflándose puede causar abrasiones faciales y otras lesiones si el ocupante está demasiado cerca de la bolsa de aire en el momento de su despliegue.



Cuando se despliegan los airbags, los niños sin la protección adecuada pueden sufrir lesiones graves o incluso la muerte. NO lleve a los niños en brazos o en las rodillas durante el viaje. Los niños deben usar cinturones de seguridad adecuados a su edad. NO se asome por las ventanas.



Después del despliegue, los componentes del airbag se volverán muy calientes, como el volante, el panel de instrumentos y ambos lados de los rieles del techo. NO toque ningún componente relacionado con el airbag después de su despliegue, ya que puede causar quemaduras o lesiones graves.



NO golpee ni impacte la posición donde se encuentren partes relacionadas con el airbag, para evitar un despliegue accidental del air-

bag, lo cual puede causar lesiones graves o incluso la muerte.



NO coloque ni instale objetos sobre o cerca de los airbags. Esto puede afectar el paso del airbag o crear proyectiles que pueden causar lesiones o daños graves en caso de que se despliegue el airbag

En caso de una colisión, la unidad de control del airbag monitorea la tasa de desaceleración o aceleración inducida por la colisión, para determinar si los airbags deben desplegarse. El despliegue del airbag es prácticamente instantáneo y ocurre con considerable fuerza, acompañado de un ruido fuerte.

En caso de una colisión frontal severa, un airbag completamente desplegado, junto con un cinturón de seguridad correctamente ajustado, puede limitar el movimiento del conductor y del pasajero delantero, reduciendo el riesgo de lesiones en la cabeza y el pecho. Para los vehículos equipados con airbags laterales y airbags de cortina lateral, cuando el vehículo sufre una colisión lateral grave, el airbag completamente desplegado formará un colchón de aire

SAL DE CASA SEGURO

entre el ocupante y el lado del vehículo para reducir el riesgo de lesiones en el costado del cuerpo.

Siempre que los ocupantes del asiento delantero estén correctamente sentados y con los cinturones de seguridad bien puestos, los airbags proporcionarán protección adicional a las áreas del pecho y la cara en caso de que el auto reciba un impacto frontal severo.

IMPORTANTE

- Los airbags no pueden proteger las partes inferiores del cuerpo de los pasajeros.
- Los airbags no están diseñados para colisiones traseras, colisiones frontales menores o si el vehículo vuelca, ni tampoco se activarán como resultado de un frenado brusco.
- El despliegue y desinflado de los airbags ocurre muy rápidamente y no protegerá contra los efectos de un impacto secundario si este ocurre.
- Cuando un airbag se infla, se libera un polvo fino. Esto no indica un mal funcionamiento. Sin embargo, el polvo puede causar irritación en la piel y debe ser enjuagado completamente de los ojos y de cualquier corte o abrasión en la piel. Si tu piel, ojos, nariz o garganta, etc., se sienten incómodos, por favor consulta a un médico.
- Después de la inflación, los airbags frontales y laterales se desinflan inmediatamente. Esto proporciona un efecto de amortiguación gradual para el ocupante y también asegura que la visión frontal del conductor no se vea obstaculizada.

Airbags frontales



NUNCA use un sistema de retención infantil orientado hacia atrás en un asiento protegido por un AIRBAG ACTIVO frente a él, la MUERTE o LESIONES GRAVES al NIÑO pueden ocurrir. Consulte 'Desactivación del Airbag del Pasajero'.



Los pasajeros del asiento delantero no deben colocar los pies, rodillas o cualquier otra parte del cuerpo en contacto con, o en proximidad a, una bolsa de aire delantera.



En casos extremos, conducir en superficies muy irregulares puede causar el despliegue del airbag. Por favor, tenga especial cuidado al conducir por caminos irregulares.

Para algunos modelos, el airbag del lado del pasajero se puede desactivar a través del interruptor en la pantalla de entretenimiento.

Los airbags están diseñados para desplegarse durante impactos graves, las siguientes condiciones pueden causar el despliegue del airbag.

- Una colisión frontal con objetos sólidos inamovibles o no deformables a alta velocidad.

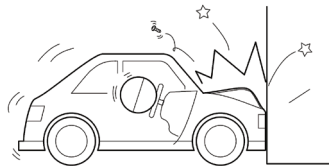

SAL DE CASA SEGURO

- Condiciones que pueden provocar daños graves al chasis, tales como una colisión con bordillos, bordes de carreteras, barrancos o huecos profundos.

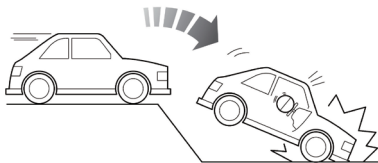

Airbags laterales * y airbags de cortina laterales *



La estructura y el material del asiento son críticos para el correcto funcionamiento de los airbags laterales. Por lo tanto, por favor NO instale fundas para los asientos que puedan afectar el despliegue de los airbags laterales.

En caso de un impacto lateral grave, el airbag lateral correspondiente se desplegará desde la funda del asiento y los airbags de cortina laterales se desplegarán desde el revestimiento interior del techo (solo el lado afectado). El otro lado no se desplegará. Las condiciones descritas a continuación (o similares) pueden causar el despliegue de los airbags laterales y de cortina laterales.

- Un lado del vehículo colisiona con un automóvil de pasajeros ordinario a alta velocidad.

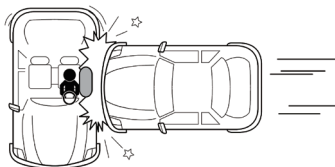

Condiciones en las que no se desplegarán los airbags

El despliegue de los airbags no depende de la velocidad del vehículo, sino del objeto que el vehículo golpea, el ángulo de impacto y la tasa a la que el auto cambia de velocidad como resultado de una colisión. Cuando la fuerza de impacto de la colisión es absorbida o dispersada al cuerpo del vehículo, es posible que los airbags no se desplieguen; sin embargo, los airbags a veces pueden desplegarse según las condiciones del impacto. Por lo tanto, el despliegue de los airbags no debe juzgarse en base a la gravedad del daño al vehículo.

Airbags frontales

En ciertas condiciones, los airbags frontales pueden no desplegarse. Algunos ejemplos se enumeran:

- El punto de impacto no está centrado en la parte delantera del vehículo.
- El impacto es con un poste sólido de servicios públicos o una señal de tráfico.

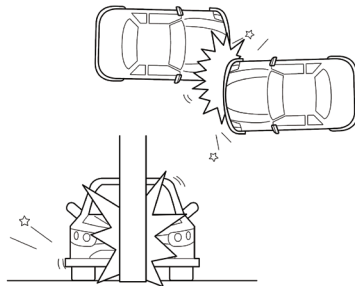

SAL DE CASA SEGURO

- El área de impacto es alta (colisión con la puerta trasera de un camión).
- Colisión frontal en ángulo con barreras de contención.

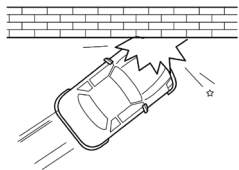
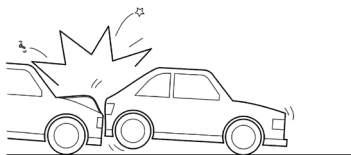
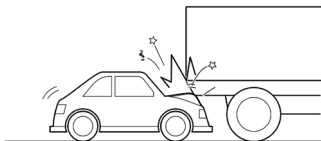

- Impactos en la parte trasera o lateral del vehículo.
- El vehículo volcando.

Airbags Laterales * y Airbags de Cortina Laterales *

Bajo ciertas condiciones, los airbags laterales del asiento y de cortina podrían no desplegarse. Algunos ejemplos se enumeran:

- Impactos laterales en ciertos ángulos.
- Impactos laterales leves como con una motocicleta.

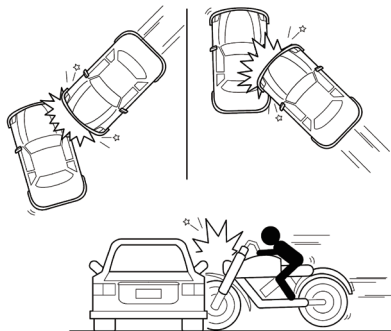

- Impactos que no son centrales al lado del vehículo, ya sea demasiado hacia el compartimento delantero o el espacio de carga.
- Impacto lateral en el maletero.
- El vehículo volcando.

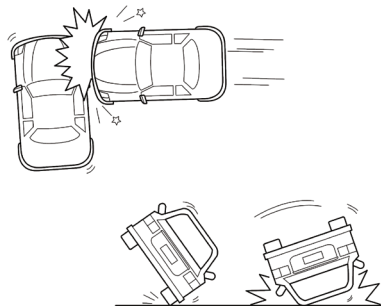

SAL DE CASA SEGURO

- Colisión frontal en ángulo con las barreras de seguridad.
- El impacto en ángulo no es de suficiente fuerza (el impacto es con un objeto que no es sólido, como un poste de luz o barreras centrales)

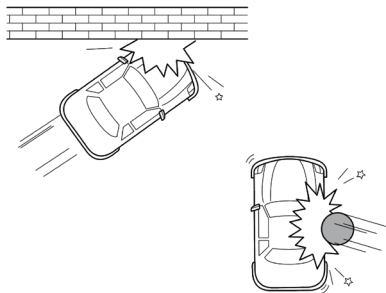

- El impacto no es de suficiente fuerza (con otro vehículo, estacionario o en movimiento).
- El impacto es desde la parte trasera del vehículo.

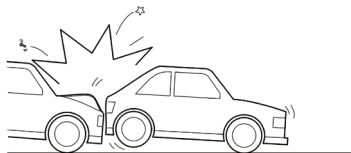

Interruptor de Prohibición del Airbag del Pasajero Delantero *



Este interruptor puede ser utilizado para desactivar el airbag del lado del pasajero delantero solo cuando se instale un asiento de seguridad infantil orientado hacia atrás en el asiento del pasajero delantero.



Cuando un adulto esté sentado en el asiento del pasajero delantero, por favor asegúrese de que el airbag del lado del pasajero delantero esté activado.

El interruptor de prohibición del airbag está en la pantalla de visualización inteligente. Los airbags del lado del pasajero se pueden activar o desactivar a través de los botones relevantes en esta pantalla.



- Cuando el airbag del pasajero está desactivado, se ilumina la luz indicadora OFF.



- Cuando el airbag del pasajero está activado, la luz indicadora ON se ilumina por un período de tiempo.

IMPORTANTE

- Si las luces indicadoras de OFF y ON se iluminan juntas o la luz es inconsistente con la posición del interruptor del airbag del pasajero, por favor contacte a un Reparador Autorizado MG inmediatamente.

Servicio y Reemplazo de Airbags

Servicio de componentes SRS



NO instale ni modifique el airbag. Cualquier cambio en la estructura del vehículo o en el cableado del sistema de airbag está estrictamente prohibido.



Está prohibido realizar cambios en la estructura del vehículo. Esto puede afectar el funcionamiento normal del SRS.



NO permita que estas áreas se inunden con líquido y NO use gasolina, detergente, crema para muebles o abrillantadores.



Si el agua contamina o entra en el sistema del airbag, puede causar daños y afectar su despliegue. En este caso, incluso si la colisión no ocurre, el airbag podría desplegarse accidentalmente. Apague inmediatamente el sistema eléctrico y desconecte el cable de la batería; no intente encender el sistema eléctrico. En este caso, contacte inmediatamente a un reparador autorizado de MG.

SAL DE CASA SEGURO

Si la luz de advertencia del airbag no se enciende o permanece encendida, o hay algún daño en la parte delantera o lateral del vehículo y la cubierta del módulo del airbag presenta algún signo de daño, contacta inmediatamente con un reparador autorizado de MG.

IMPORTANTE

- La extracción o reemplazo de un módulo de airbag debe ser realizado por un Reparador Autorizado MG.
- Después de 10 años desde la fecha inicial de registro (o la fecha de instalación de un airbag de reemplazo), algunos componentes necesitarán ser reemplazados por un Reparador Autorizado MG. La página correspondiente del Portafolio de Servicio debe ser firmada y sellada una vez que el trabajo haya sido completado.

Reemplazo de Partes del Sistema de Airbag



Incluso si el airbag no se despliega, las colisiones pueden causar daños al SRS en el vehículo. Los airbags pueden no funcionar correctamente después del daño y no pueden protegerte a ti y a otros pasajeros cuando ocurre una segunda colisión, lo que puede causar lesiones graves o incluso la muerte. Para asegurar que el SRS funcione correctamente después de una colisión, por favor acude a un Reparador Autorizado MG para revisar los airbags y reparar si es necesario.

Los airbags están diseñados para usarse una sola vez. Una vez que el airbag se despliega, debes reemplazar las partes del SRS. Por favor, acude a un Reparador Autorizado MG para el reemplazo.

Eliminación de Airbags

Cuando se venda su vehículo, asegúrese de que el nuevo propietario sepa que el vehículo está equipado con airbags y esté al tanto de la fecha de reemplazo de SRS.

Si el vehículo es desguazado, los airbags no desplegados pueden tener riesgos potenciales, por lo tanto, antes de la eliminación, deben ser desplegados de manera segura en un entorno adecuado por una agencia profesional o un Reparador Autorizado MG.

Sistemas de Retención Infantil

Instrucciones de seguridad importantes sobre el uso de sistemas de retención infantil

Niños menores de 12 años se recomienda que se sienten en los asientos traseros. En comparación con los adultos, los músculos y huesos de los niños no se desarrollan completamente, por lo que se debe utilizar sistemas de retención infantil dedicados para proteger a los niños. Use sistemas de retención infantil en los asientos traseros para proteger a los niños en función de la edad, altura y peso del niño.

Se recomienda que se instale en este vehículo un sistema de retención infantil que cumpla con UN ECE-R44 y ECE-R129. Al elegir un sistema de retención infantil, verifique las marcas o instrucciones relevantes sobre el rango de altura aplicable para el sistema de retención infantil y el mensaje de uso en él.

Cuando instale y use un sistema de retención infantil, es necesario cumplir con las leyes y regulaciones pertinentes, las instrucciones suministradas por el fabricante del

sistema de retención infantil y las instrucciones sobre la seguridad de los niños en este manual.

El uso correcto de los sistemas de retención infantil reducirá en gran medida el riesgo de lesiones en accidentes o aliviará la gravedad de sus lesiones, y por favor preste atención a las siguientes indicaciones cuando use sistemas de retención infantil:

- Se recomienda que los niños de menos de 1.5 metros (o menores de 12 años) usen el sistema de retención infantil adecuado y no pueden usar un cinturón de seguridad regular, de lo contrario puede causar lesiones en el abdomen y el cuello.
- Nunca deje que sus hijos viajen en un caso desprotegido. No debe descuidarse la atención debido a que los niños están sentados en el sistema de retención infantil.
- Solo un niño puede ser transportado en un solo sistema de retención.
- NO ponga al niño en el regazo o en brazos cuando esté sentado en cualquier asiento.
- Un sistema de retención infantil adecuado puede brindar protección a tus hijos.

- Puede ser necesario ajustar el asiento delantero relevante hacia adelante para instalar el sistema de retención infantil orientado hacia atrás en los asientos traseros.
- Puede ser necesario ajustar la posición de los reposacabezas de los asientos para instalar la silla de niño orientada hacia adelante en los asientos traseros.
- Nunca deje que su hijo se pare o arrodille en el asiento mientras conduce; de lo contrario, su hijo podría ser lanzado y provocar lesiones a sí mismo y a otras personas, o incluso la muerte, en caso de un accidente.
- Si el cuerpo de un niño se inclina hacia adelante o la postura no es correcta durante la conducción, entonces el accidente aumentará el riesgo de lesiones.
- El uso de cinturones de seguridad tiene una gran influencia en la máxima protección que ofrecen, debes cumplir con las instrucciones del fabricante del sistema de retención infantil sobre el uso adecuado de los cinturones de seguridad. Si los cinturones de seguridad no están correctamente abrochados, incluso un accidente de tráfico menor puede provocar lesiones.
- Las sillas de niños que no están instaladas correctamente pueden moverse y herir a otros ocupantes en

caso de un accidente o frenado de emergencia. Por lo tanto, incluso si no hay un bebé o niño en la silla, esta debe estar instalada de manera adecuada y segura en el vehículo.

SAL DE CASA SEGURO

Advertencias e instrucciones sobre el uso del sistema de retención infantil en el asiento delantero del pasajero



! *NUNCA* use una silla de seguridad para niños orientada hacia atrás en el asiento del pasajero delantero con el airbag del pasajero delantero activado, de lo contrario, la **MUERTE** o **LESIONES GRAVES** al **NIÑO** podrían ocurrir.

! Use un sistema de retención infantil por niño.

! En casos donde sea necesario instalar un sistema de retención infantil orientado hacia atrás en el asiento del pasajero delantero, use la pantalla de entretenimiento para desactivar la función del airbag del pasajero delantero o pueden ocurrir lesiones graves o incluso la muerte.

! Una vez que se retire el asiento infantil del asiento del pasajero delantero, utilice la pantalla de entretenimiento para reactivar el airbag del pasajero delantero.

! Cuando instale un sistema de retención infantil en el asiento del pasajero delantero, mueva el asiento del pasajero delantero lo más hacia atrás posible.

Por favor, lea cuidadosamente la etiqueta de advertencia de conducción segura en el parasol. Siempre instale la silla de seguridad para niños en el asiento trasero por razones de seguridad. La advertencia anterior deberá tenerse en cuenta en un caso especial cuando la silla de seguridad deba usarse en el asiento del pasajero delantero.

Cuando se debe usar un sistema de retención infantil en el asiento del pasajero delantero, siga las instrucciones a continuación.

IMPORTANTE

- Mueva el asiento del pasajero delantero lo más hacia atrás y lo más alto posible para crear la mayor distancia posible entre el asiento del niño y el airbag frontal del pasajero delantero.
- Mueva el respaldo a la posición vertical.
- Ajuste la altura del cinturón de seguridad para que el recorrido del cinturón siga un camino natural adaptado al asiento del niño sin desviaciones excesivas. Para asientos de niños orientados hacia atrás, use la posición más baja del ajustador de altura del cinturón.
- Use solo asientos para niños que hayan sido aprobados por el fabricante del asiento para su uso en un asiento del pasajero delantero con airbag frontal y lateral.

Instrucciones importantes sobre la seguridad infantil y los airbags laterales



No se debe permitir que los niños estén en áreas donde los airbags laterales puedan desplegarse, hay riesgo de lesiones graves.



Solo se deben usar y fijar firmemente en el vehículo los sistemas de retención infantil recomendados, adecuados para la edad, estatura y peso del niño.



NO coloque ningún objeto en áreas donde puedan desplegarse los airbags laterales, existe un riesgo de lesiones graves.

En caso de una colisión lateral, los airbags laterales pueden proporcionar una mejor protección para el pasajero. Sin embargo, cuando el airbag se activa, se genera una fuerza de expansión muy fuerte; si la posición del asiento del pasajero no es correcta, los airbags o los objetos en el área de despliegue del airbag lateral pueden causar lesiones.

Por lo tanto, se debe usar el sistema de retención infantil adecuado para asegurar correctamente al niño en el asiento trasero, mientras se asegura que la posición del

SAL DE CASA SEGURO

niño sea correcta y haya suficiente espacio entre el niño y el área de despliegue del airbag lateral para que el airbag se despliegue sin ningún impedimento en un accidente de tráfico; esto proporcionará la mejor protección.

Arreglo de Retención Infantil

Asegurado Usando Cinturones de Cadera y Hombro



Por favor, NO ponga el sistema de retención infantil orientado hacia atrás en el asiento del pasajero delantero con el airbag delantero activado, esto puede causar lesiones graves o incluso la muerte.

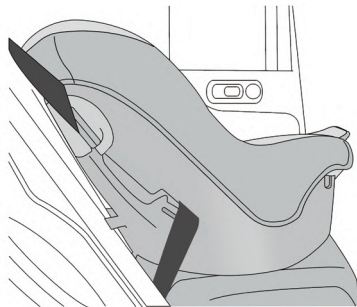

El sistema de retención infantil se puede asegurar al asiento trasero con los cinturones de cadera y hombro.

Asegurado con ISOFIX/i-Size Dispositivo



ADVERTENCIA

Los anclajes ISOFIX/i-Size en el asiento trasero están diseñados para usarse solo con sistemas ISOFIX/i-Size .



ADVERTENCIA

Los anclajes de sujeción para niños están diseñados para soportar únicamente las cargas impuestas por dispositivos de retención infantil correctamente instalados. Bajo ninguna circunstancia deben ser utilizados para cinturones de seguridad de adultos, arneses o para sujetar otros elementos o equipos al vehículo.

Los asientos de la segunda fila de este vehículo en ambos lados están provistos de interfaz ISOFIX/i-Size (como se indica con la flecha en la figura a continuación) conectada al sistema de retención infantil ISOFIX/i-Size .Al instalar y retirar cualquier sistema de retención infantil, siempre siga las instrucciones del fabricante.



- Inserte la funda de plástico cónica en ISOFIX/i-Size anclaje entre el cojín del asiento y el respaldo.
- Empuje el ISOFIX/i-Size anclaje del asiento infantil en la funda plástica cónica ya instalada, asegúrelo en el ISOFIX/i-Size anclaje.

Nota: Cuando se utilizan sistemas de retención para niños, universalmente aprobados y montados en el asiento, se debe usar el top-tether.

- Después de la instalación, empuje o sacuda el sistema de retención infantil con fuerza moderada para confirmar que está correctamente asegurado.

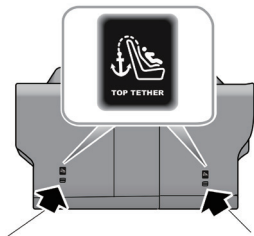

- El Top-tether (como se indica con una flecha en la figura anterior) para la fijación auxiliar del sistema de retención para niños está ubicado en la parte trasera del respaldo del asiento trasero. El único top-tether del sistema de retención para niños debe pasar por el espacio entre las varillas del reposacabezas del asiento trasero y el doble top-tether debe pasar por ambos lados del reposacabezas del asiento trasero.

Grupos de Retención Infantil y Posición de Instalación

Solo se permiten sistemas de retención infantil aprobados y adecuados para niños. Los niños más altos que 1.5 m pueden usar directamente los cinturones de seguridad en el vehículo. Los sistemas de retención infantil deben cumplir con las regulaciones o normas relevantes, tales como las regulaciones de la UE ECE-R44 y ECE-R129.

Sistemas de Retención Infantil Recomendados

ECE-R129 la clasificación se basa en la altura del niño

Estatura del niño	Recomendado
40~83 cm	Maxi Cosi Pebble 360
76~105cm	Britax Römer TriFix ² i-Size
100~150cm	Britax Kidfix i-Size versión OEM ¹

Nota:

- ¹ Para la mejor protección, se recomienda usar este sistema de retención infantil con el respaldo incluido y asegurarse de sujetar el cinturón de seguridad a través de Secure Guard y XP-Pad. Las extensiones de impacto lateral deben usarse y extenderse al máximo cuando estén en uso.
- Si necesita adquirir un sistema de retención infantil OEM (ordenar número de parte: 2000036803), consulte al reparador autorizado local.

SAL DE CASA SEGURO

Asientos adecuados para instalar sistemas de retención infantil

Posición de Asiento	Posición de Asiento					
	Conductor Delantero	Pasajero Delantero ¹		2ª Fila Izquierda	2ª Fila Centro	2ª Fila Derecha
		Con Airbag del Pasajero Delantero Activado	Con Airbag del Pasajero Delantero Desactivado			
Posición de asiento adecuada para cinturón universal (sí/no)	No	Sí Sólo mirando hacia adelante	Sí	Sí	Sí	Sí
Posición de asiento I-Size (sí/no)	No	No	No	Sí	No	Sí
Posición de asiento adecuada para fijación lateral (L1/L2)	No	No	No	No	No	No
Mayor fijación adecuada orientada hacia atrás (R1/R2x/R2/R3)	No	No	No	R2	No	R2

Posición de Asiento	Posición de Asiento					
	Conductor Delantero	Pasajero Delantero ¹		2ª Fila Izquierda	2ª Fila Centro	2ª Fila Derecha
		Con Airbag del Pasajero Delantero Activado	Con Airbag del Pasajero Delantero Desactivado			
Mayor accesorio frontal adecuado (F1/F2x/F2/F3)	No	No	No	F3	No	F3
Fijación de refuerzo adecuada más grande (B2/B3)	No	(B2/B3) ²	(B2/B3) ²	B2/B3	(B2/B3) ²	B2/B3

SAL DE CASA SEGURO

		Posición de Asiento				
Posición de Asiento	Conductor Delantero	Pasajero Delantero ¹		2ª Fila Izquierda	2ª Fila Centro	2ª Fila Derecha
		Con Airbag del Pasajero Delantero Activado	Con Airbag del Pasajero Delantero Desactivado			
<p>Nota:</p> <ul style="list-style-type: none"> • ¹ Al instalar un SRI en el asiento del pasajero delantero, ajuste el asiento del pasajero delantero lo más alto posible para instalar el SRI de manera segura. • ² Solo aplicable para instalación con cinturón de seguridad. • Durante la instalación del CRS, el ángulo del respaldo de los asientos debe ajustarse razonablemente para asegurar que el CRS permanezca estable. • Durante la instalación del CRS, se debe ajustar razonablemente la altura del reposacabezas o se debe retirar para evitar interferencias con el CRS. No retire el reposacabezas al usar un cojín elevador sin respaldo. Asegúrese de que todos los reposacabezas retirados estén guardados de manera segura. Vuelva a colocar el reposacabezas una vez que se haya retirado el CRS. 						

Seguros a prueba de niños



NUNCA dejes a los niños sin supervisión en el auto.

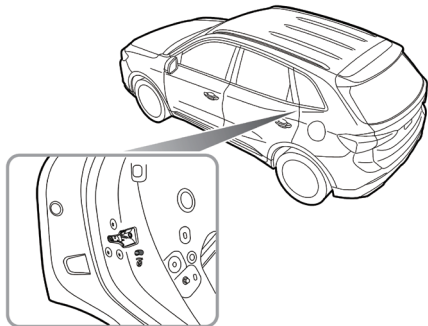

Los pasos para habilitar o deshabilitar los seguros a prueba de niños son los siguientes:

- Abre la puerta trasera correspondiente, mueve la palanca en la dirección de la flecha para activar el seguro a prueba de niños.

- Mueve la palanca a la posición de desbloqueo en la dirección contraria de la flecha para desactivar el seguro a prueba de niños.

Con el seguro a prueba de niños activado, la puerta trasera del lado correspondiente no se puede abrir desde dentro del auto, pero se puede abrir desde fuera del auto.

SAL DE CASA SEGURO

Sistema de Control de Estabilidad Corporal

Sistema de Control de Estabilidad Corporal

El sistema de control de estabilidad del cuerpo incluye el Sistema de Control de Estabilidad Dinámica (SCS) y el Sistema de Control de Tracción (TCS)

SCS está diseñado para asistir al conductor en el control de la dirección de conducción. Cuando SCS detecta que el vehículo no se está moviendo en la dirección deseada, intervendrá aplicando fuerza de frenado a las ruedas seleccionadas o a través del sistema de tracción para evitar el deslizamiento y estabilizar la dirección de conducción corrigiendo el subviraje o el sobreviraje.

TCS contribuye a mantener el control del vehículo al mejorar la tracción, la transitabilidad y la estabilidad de conducción del vehículo. TCS monitorea la velocidad de conducción de cada rueda individualmente. Si se detecta deslizamiento en una rueda, el sistema frenará automáticamente esa rueda, transfiriendo torque a la rueda opuesta que no está deslizando. Si ambas ruedas están deslizando, el torque de salida del sistema de tracción se reducirá para

regular la rotación de las ruedas hasta que se recupere la tracción.

SCS y TCS se encienden automáticamente cuando el vehículo está encendido. Para el modelo CVT, se pueden apagar usando el interruptor ubicado en la pantalla de entretenimiento. Para el modelo MT, se pueden apagar usando el interruptor ubicado en la consola central.

Si el interruptor se encuentra en el apoyabrazos central, la posición es la siguiente:

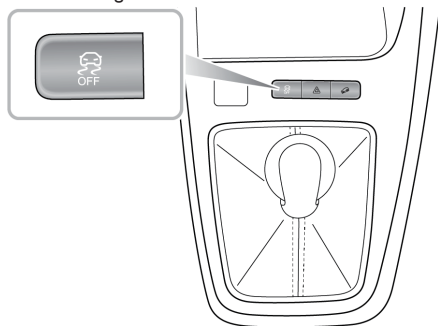

Nota: Desactivar SCS y TCS no afectará el funcionamiento del ABS . Siempre desactive SCS y TCS cuando conduzca con cadenas para nieve instaladas.

Reanudando el sistema de control de estabilidad del cuerpo

Después de una desconexión/reconexión de la batería, las luces de advertencia del control de estabilidad del cuerpo se iluminarán y el sistema de control de estabilidad dinámica/control de tracción no funcionará correctamente.

En este caso, la dirección asistida eléctrica (EPS) requerirá inicialización, es decir, mover el volante de tope a tope. Las luces de advertencia de la dirección asistida eléctrica (EPS) y del control de estabilidad del cuerpo se apagarán, y el sistema de control de estabilidad dinámica/control de tracción será restablecido.

Sistema de frenos antibloqueo (ABS)



Cuando se circula a alta velocidad o existe peligro de aquaplaning, es decir, cuando una capa de agua impide el contacto adecuado entre los neumáticos y la superficie de la carretera, el ABS no puede superar las limitaciones físicas de detener el coche en una distancia corta. En estos casos, es responsabilidad del conductor mantener la distancia de seguridad con otros vehículos.



Cuando se circula a alta velocidad o existe peligro de aquaplaning, es decir, cuando una capa de agua impide un contacto adecuado entre los neumáticos y la superficie de la carretera, el ABS no puede superar las limitaciones físicas que supone detener el coche en una distancia corta. En estos casos, es responsabilidad del conductor mantener la distancia de seguridad con otros vehículos.



NO bombee el pedal del freno en ningún momento, esto interrumpirá el funciona-

miento del ABS y podría aumentar la distancia de frenado.

El ABS se utiliza principalmente para ajustar automáticamente la fuerza de frenado de cada freno para evitar que las ruedas se bloqueen, evitando así situaciones peligrosas como la pérdida de dirección o el deslizamiento lateral durante una frenada de emergencia.

Este sistema le permite al conductor mantener control sobre el viraje en caso de frenado de emergencia, lo que mantiene el vehículo estable y mejora el factor de seguridad.

En condiciones de frenado normal, el ABS no se activará. Sin embargo, si la fuerza de frenado excede la adhesión entre los neumáticos y la superficie de la carretera, lo que hace que las ruedas se bloqueen, el ABS comenzará a funcionar automáticamente. Podrá reconocer esto porque sentirá una pulsación rápida a través del pedal del freno.

Si se genera una situación de emergencia, el conductor debería ejercer el esfuerzo de frenado total para activar el ABS incluso cuando la superficie de la carretera esté resbalosa.

Nota: *En superficies blandas como nieve en polvo, arena o grava, los vehículos equipados con ABS pueden tener una distancia de frenado mayor que aquellos sin ABS. Esto se debe a que la acción natural de las ruedas bloqueadas en superficies blandas es acumular una cuña de material delante (o al costado, si se gira) de la zona de contacto del neumático. Este efecto ayuda al coche a detenerse al frenar o a cambiar de dirección al girar.*

IMPORTANTE

- Si bien el ABS puede mejorar en gran medida la seguridad de conducción, la seguridad real aún depende del comportamiento de conducción estándar propio del conductor.
- El sistema de frenado normal permanece completamente funcional y no se ve afectado por la pérdida total o parcial del sistema de frenos antibloqueo (ABS).

Sistema de Freno Auxiliar

El sistema de freno auxiliar consiste en el Sistema de Distribución Electrónica de la Fuerza de Frenado (EBD) * y el Sistema de Asistencia Electrónica de Frenado (EBA).

El EBD * distribuye automáticamente la fuerza de frenado entre las ruedas delanteras y traseras, para que el vehículo pueda tener un rendimiento de frenado óptimo bajo diferentes condiciones de carga.

El EBA aumenta la fuerza de frenado aplicada en cada rueda durante un frenado de emergencia para ayudar al conductor a activar rápidamente el ABS , reduciendo así la distancia de frenado.

Auto Hold *



La función de retención automática no puede garantizar la estabilidad del vehículo al arrancar o frenar en colinas, especialmente en superficies resbaladizas o heladas.



Cuando el auto hold detiene el vehículo, por razones como el apagado del motor, soltar el cinturón de seguridad o presionar el interruptor de auto hold, se aplica el freno de estacionamiento electrónico. No se puede garantizar que el vehículo quede estabilizado en todos los casos. Por ejemplo, si las ruedas traseras están en una superficie resbaladiza o la inclinación del vehículo es demasiado grande (mayor al 20%). Asegúrese de que el vehículo esté correctamente estabilizado antes de salir.



NO deje el vehículo cuando el motor esté en funcionamiento y el auto hold esté activo.



La función de retención automática no puede garantizar el funcionamiento del freno de estacionamiento electrónico en todos los casos en que se apaga el sistema de encen-

dido. Por favor, asegúrese de que el freno de estacionamiento electrónico esté aplicado y el vehículo esté estabilizado antes de salir del vehículo.



La función de retención automática debe estar apagada durante el uso de los lavados automáticos de autos, el freno de estacionamiento electrónico podría aplicarse repentinamente y causar daños al vehículo.

Si se requiere que el vehículo se detenga frecuentemente por períodos prolongados mientras conduce (como esperar en los semáforos, detenerse en una pendiente o en condiciones urbanas de paradas y arranques), la función Auto Hold puede ayudarle a estabilizar el vehículo, permitiéndole quitar el pie del pedal de freno cuando el vehículo está detenido y el Auto Hold está activo.

Auto Hold tiene 3 estados de la siguiente manera:

El interruptor de Auto Hold está ubicado en la pantalla de visualización de entretenimiento.

I En espera:

SAL DE CASA SEGURO

Con el cinturón de seguridad del conductor abrochado, la puerta cerrada y el sistema de encendido funcionando, presione el interruptor de Auto Hold para cambiar la función de Off a estado de espera. Se enciende el indicador del interruptor de Auto Hold.

2 Operación:

Cuando el vehículo avanza, pise el pedal de freno hasta cierta profundidad. Después de que el vehículo esté completamente detenido, la función de Auto Hold se cambia de estado de espera a estado de estacionamiento. En este estado, se enciende el indicador verde (P) en el panel de instrumentos.

Cuando el Auto Hold está en estado de estacionamiento, al engranar la marcha D y pisar el pedal del acelerador se liberará automáticamente la función de Auto Hold según la pendiente.

El Auto Hold se liberará del estado de estacionamiento si se selecciona la marcha R.

3 OFF:

Presione nuevamente el interruptor de Auto Hold para desactivar la función.

El Auto Hold saldrá del estado de estacionamiento bajo algunas circunstancias, como al soltar el cinturón de seguridad, apagar el sistema de alimentación, permanecer estático por un período de tiempo o presionar el interruptor de Auto Hold. En este momento, se aplicará el EPB.

Nota: Con el pedal de freno presionado, al operar el interruptor para desactivar el auto hold, el sistema NO aplicará el freno de mano.

Nota: Cuando el vehículo está en la marcha P, la función de auto hold no se activará.

Control de Retención en Pendiente (HHC)



Es imposible que HHC mantenga el vehículo en un estado de inmovilidad bajo todas las circunstancias (por ejemplo, suelo resbaladizo, nieve y hielo, etc.) al subir una cuesta y el conductor debe prestar constantemente atención al estado del vehículo.



Con el HHC en servicio, el conductor tiene estrictamente prohibido abandonar el vehículo, de lo contrario pueden ocurrir accidentes graves.



Durante el arranque en pendiente bajo una condición de carretera de parar y seguir, por favor pise el pedal de freno profundamente durante varios segundos antes de cada arranque.

HHC ayuda al conductor al "mantener" el vehículo durante los arranques en pendiente. Si el conductor suelta el pedal de freno, el HHC mantendrá el vehículo inmóvil por un breve tiempo.

El HHC se activará cuando se cumplan simultáneamente las siguientes condiciones:

- El cinturón de seguridad del conductor está abrochado y la puerta del conductor está cerrada.
- El vehículo está detenido de manera constante en una pendiente.
- SCS no tiene fallas.
- EPB / el freno de estacionamiento manual no tiene fallas y está liberado.
- El sistema eléctrico ha sido iniciado.
- En marcha D o R.
- Se ha aplicado suficiente fuerza en el pedal de freno antes de comenzar.

Nota: El HHC también puede funcionar cuando el vehículo está retrocediendo cuesta arriba.

SAL DE CASA SEGURO

Control de Descenso en Pendientes (HDC)



HDC es solo una función auxiliar, que no puede asegurar que el vehículo descienda una pendiente pronunciada a baja velocidad en todas las circunstancias (como suelo resbaladizo, superficie de carretera nevada o pendiente excesiva, etc.).



Incluso cuando HDC está en uso, el conductor debe prestar atención al estado de conducción del vehículo y tomar el control activo cuando sea necesario. En ciertos casos, HDC puede salirse temporalmente del estado de operación.



Bajo ciertas condiciones de manejo en superficies cuesta abajo (por ejemplo, conduciendo por una pendiente a alta velocidad, pendiente suave, etc.), HDC está inoperativo, por lo que se requiere que el conductor controle la velocidad presionando el pedal del freno para asegurar una conducción segura.

HDC es una función auxiliar diseñada para vehículos que circulan en superficies con pendientes pronunciadas. Reduce la velocidad aplicando la fuerza de frenado, lo que ayuda al conductor a conducir suavemente en superficies con pendientes pronunciadas.

Nota: Cuando el HDC está funcionando, es normal que el sistema de frenos genere una ligera vibración o ruido de funcionamiento.

Nota: Cuando el HDC está funcionando, no cambie a N ya que esta operación desactivará la función HDC.

HDC está desactivado por defecto. Después de encender el vehículo, para el modelo CVT, HDC se puede activar configurándolo en la pantalla del sistema de entretenimiento*. Para el modelo MT, la función se puede habilitar operando el interruptor como se muestra en la figura.

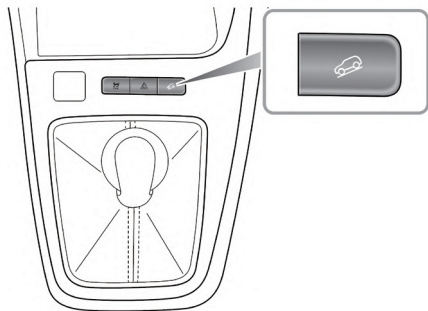

HDC el sistema tiene cuatro estados de la siguiente manera:

1 En espera:

Presione el interruptor HDC para habilitar la función y entrar en estado de espera. En este estado, el indicador  en el panel de instrumentos se ilumina en verde.

2 Estacionamiento:

En modo de espera, cuando el vehículo circula en una pendiente pronunciada a baja velocidad, si el conductor no presiona el pedal del freno ni el pedal del acelerador, HDC entra automáticamente en el estado de funcionamiento. Mientras tanto, cuando el indicador  en el panel de instrumentos parpadea en verde, puede ir acompañado del ruido de funcionamiento del sistema de frenos y el vehículo desciende suavemente la superficie de pendiente pronunciada.

3 Desactivación Temporal:

Presione el pedal del acelerador o el pedal del freno hasta cierto punto en estado de funcionamiento, HDC se desactivará temporalmente del estado de estacionamiento.

SAL DE CASA SEGURO

4 OFF:

Presione HDC nuevamente para desactivar la función.

Nota: Cuando el vehículo hace un giro brusco en cierta pendiente, HDC puede cambiar de Espera a Operativo.

Nota: Con HDC operativo, el sistema de frenos se presurizará y mantendrá automáticamente. Recibirás una cierta retroalimentación de presión al pisar el pedal del freno en este momento, lo cual es normal.

Active Rollover Protection (ARP)

Active Rollover Protection (ARP)

El ARP es un asistente para el conductor que ayuda a la estabilidad del vehículo. No es una garantía de que el vehículo no se volcará.

Cuando el vehículo está en riesgo de volcar durante la conducción dinámica (como un cambio de carril) o conducción estable (como conducir en un circuito), el ARP frenará automáticamente las ruedas exteriores para provocar un subviraje del vehículo y evitar el vuelco.

Nota: Con el ARP en uso, el vehículo subvira y es normal si no responde a las expectativas del conductor.

SAL DE CASA SEGURO

Emergency Braking Hazard Warning Strobe (HAZ) *

Si el conductor realiza una maniobra de frenado de emergencia y se cumplen ciertas condiciones mientras conduce, las luces de freno parpadearán automáticamente para alertar a los conductores detrás, reduciendo así el riesgo de accidentes por colisión trasera.

Nota: Si las luces intermitentes de advertencia de peligro se están operando manualmente, esto suspende la función HAZ.

Cuando se sale de la maniobra de frenado de emergencia, la función HAZ se desactivará después de unos segundos.

Nota: Cuando la velocidad del auto disminuye a menos de 6 mph (10 km/h) y el sistema ya no hace parpadear las luces de freno, las luces intermitentes de advertencia de peligro se encenderán automáticamente. Presione brevemente el interruptor de las luces intermitentes de advertencia de peligro o aumente su velocidad a más de 12 mph (20 km/h) durante 5 s para desactivar las luces intermitentes de advertencia de peligro.

Sistema de Frenado Multicolisión (MCB) *

La función MCB aplicará automáticamente el freno para reducir la velocidad del vehículo y mejorar la estabilidad del vehículo después de una colisión. Está diseñado para reducir el riesgo de una colisión secundaria causada por el movimiento no controlado del vehículo después de una colisión.

El MCB se activará cuando se cumplan todas las siguientes condiciones al mismo tiempo:

- Una colisión de vehículo donde se desplieguen los airbags;
- La velocidad del vehículo es inferior a 32 millas/h (60 km/h);
- El volante no se ha girado a más de 180°;
- El SCS está libre de fallas.

Si el conductor presiona firmemente el pedal del acelerador después de activar la función MCB, el sistema saldrá del estado de frenado.

Nota: La función MCB no puede desacelerar el vehículo en todos los casos de colisión, debido a que el

proceso de colisión puede provocar que algunas piezas funcionen mal o fallen y afecten el funcionamiento normal.

SAL DE CASA SEGURO

Sistema de Monitoreo de Presión de Neumáticos (TPMS) *



TPMS no puede reemplazar el mantenimiento de rutina y las revisiones de la condición y presión de los neumáticos.



El uso de equipos que transmiten en frecuencias similares a las del TPMS puede interferir en el funcionamiento del Sistema de Monitoreo de Presión de Neumáticos, esto puede encender una advertencia o registrar una falla temporal.

TPMS utiliza sensores de presión integrados en las válvulas de los neumáticos para monitorear continuamente la presión y transmitir datos a la ECU dentro del vehículo utilizando señales RF. Si deduce que la presión de ese neumático ha caído por debajo del límite predefinido del sistema, la luz de advertencia en el panel de instrumentos se iluminará (siempre amarilla). Para más información, consulte 'Panel de Instrumentos' en la sección 'Instrumentos y Controles'. TPMS puede recordarle la baja presión de los neumáticos, pero no puede reemplazar el mantenimiento normal de los neumáticos. Para el mantenimiento de los

neumáticos, consulte 'Neumáticos' en el capítulo 'Mantenimiento'.

Nota: TPMS solo advierte al conductor cuando la presión de los neumáticos es baja y no inflará el neumático.



Si la luz indicadora de mal funcionamiento del TPMS se enciende y se muestra un mensaje de advertencia como 'XX Presión de Neumáticos Insuficiente' o 'XX Presión de Neumáticos Baja', se aconseja detener el vehículo lo antes posible, verificar la presión de los neumáticos e inflarlos a la presión estándar. La etiqueta de presión de los neumáticos adherida al B pilar indica el valor de presión estándar requerido por los neumáticos de su vehículo cuando están fríos.

Conducir con neumáticos desinflados puede sobrecalentarse y causar daño al neumático. Los neumáticos demasiado inflados o desinflados se desgastan más rápidamente y también tienen un efecto perjudicial en las características de manejo del coche. Los neumáticos desinflados aumentan la resistencia al rodaje del coche, lo que, a su vez, incrementa la potencia.

TPMS Autoaprendizaje

Al reemplazar un sensor o receptor TPMS, o al realizar la rotación de neumáticos, se requiere el autoaprendizaje TPMS, algunos vehículos pueden realizar las siguientes operaciones para completar el autoaprendizaje:

- 1 Apague y cierre el vehículo durante 25 minutos.
- 2 Conduzca continuamente durante 15 minutos a una velocidad superior a 25 mph(40 km/h), y realice más giros mientras conduce.

Nota: Asegúrese de que el sensor TPMS sea un componente original de fábrica.

Nota: Si el autoaprendizaje falla, la luz indicadora de mal funcionamiento del TPMS se encenderá, por favor intente repetir las operaciones anteriores.

Si tiene alguna pregunta durante el autoaprendizaje, por favor consulte a un Reparador Autorizado MG para asistencia.

Experiencia cómoda

<i>Ajuste del Asiento</i>	204
<i>Sistema de Ventilación</i>	208
<i>Panel de Control de A/C-1 *</i>	211
<i>Panel de Control de A/C-2 *</i>	212
<i>Interfaz de Control de A/C</i>	214
<i>Radio *</i>	217
<i>Interfaz Inteligente de Visualización *</i>	221

EXPERIENCIA CÓMODA

Ajuste del Asiento

Asientos delanteros

Nota: Debido a las diferentes configuraciones del modelo, la función de los asientos delanteros no es completamente idéntica.

Ajuste Eléctrico(lado del conductor) *

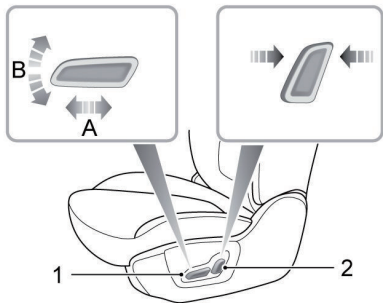

- Ajuste de Adelante/Atrás

Empuje el interruptor 1 en la dirección de A para mover el asiento adelante/atrás.

- Ajuste de Altura del Cojín

Tire o empuje el interruptor 1 en la dirección de B para subir o bajar el cojín del asiento.

- Ajuste del Ángulo del Respaldo

Mueva el interruptor 2 hacia adelante/atrás para ajustar el respaldo hasta alcanzar el ángulo deseado.

Ajuste manual (Con el lado del conductor como ejemplo) *

Levante la manilla (2) repetidamente para elevar el cojín del asiento; y presione la manilla (2) repetidamente hacia abajo para bajar el cojín del asiento.



- Ajuste hacia delante/hacia atrás
Levante la palanca (1) debajo del cojín del asiento, deslice el asiento a una posición adecuada y suelte la palanca. Asegúrese de que el asiento esté bloqueado en su lugar.
- Ajuste de altura del cojín *

EXPERIENCIA CÓMODA

- Ajuste del ángulo del respaldo

Levante la manilla (3) para ajustar el respaldo a un ángulo apropiado; y suelte la manilla asegurándose de que el respaldo esté bloqueado en posición.

Asientos Traseros



- Asientos Traseros Abatibles

Si desea aumentar el espacio para el equipaje, primero baje completamente (o retire) todos los reposacabezas de los asientos traseros, tire de la manija de control en

ambos lados respectivamente y pliegue los respaldos de los asientos hacia adelante.

Nota: Cuando los reposacabezas de los asientos traseros no están completamente bajados o el respaldo del asiento delantero está inclinado hacia atrás excesivamente, el plegado de los asientos traseros puede dañar el respaldo del asiento delantero o el reposacabezas del asiento trasero.

- Desplegar y Bloquear los Respaldos de los Asientos Traseros

Al desplegar nuevamente el respaldo del asiento trasero, tire de la manija de control del respaldo para liberar los asientos del estado bloqueado, empuje el respaldo hasta que alcance la posición bloqueada, el respaldo está bloqueado cuando escucha un clic.

Nota: Al devolver el respaldo del asiento trasero a la posición deseada, asegúrese de que el cinturón de seguridad trasero no quede atrapado.

Funcionamiento del reposacabezas



Ajuste la altura del apoyacabezas para que la parte superior esté alineada con la parte

superior de la cabeza del ocupante. Esta ubicación puede reducir el riesgo de lesiones en el cuello en caso de una colisión. No ajuste ni retire los apoyacabezas mientras el auto está en movimiento.



No cuelgues nada en ningún reposacabezas ni en ninguna barra de reposacabezas.

El apoya cabezas está diseñado para evitar el movimiento hacia atrás de la cabeza en caso de una colisión o frenado de emergencia, reduciendo así el riesgo de lesiones en la cabeza y el cuello. La altura del apoya cabezas de tipo dividido se puede ajustar manualmente.

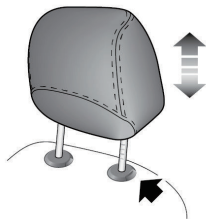

Al ajustar un reposacabezas de una posición baja a una alta, tire del reposacabezas directamente hacia arriba y presiónelo suavemente hacia abajo después de alcanzar la altura deseada para asegurarse de que esté bloqueado en su posición. Para quitar el reposacabezas, presione y mantenga presionado el botón de la guía (como se indica con la flecha) a la izquierda del reposacabezas, luego tire del reposacabezas hacia arriba para sacarlo.

Al ajustar un reposacabezas de una posición alta a una baja, presione el botón de la funda guía (como se indica por la flecha) a la izquierda del reposacabezas, y presione el reposacabezas hacia abajo; suelte el botón después de que alcance la altura deseada, y presione suavemente el reposacabezas hacia abajo para asegurarse de que esté bloqueado en su posición.

EXPERIENCIA CÓMODA

Sistema de Ventilación

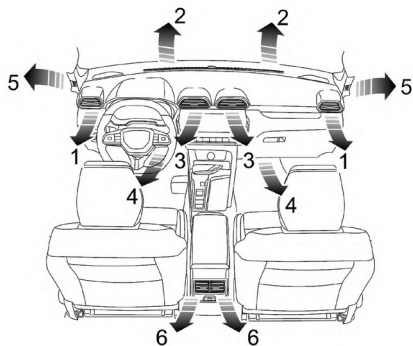

- 1 Ventilaciones Laterales
- 2 Ventilaciones del parabrisas
- 3 Centro de Ventas
- 4 Ventilaciones del Pozo de los Pies Delantero
- 5 Ventanas Laterales Delanteras
- 6 Ventilaciones traseras *

El sistema A/C se utiliza para ajustar la temperatura, velocidad, humedad y limpieza del aire dentro del vehículo. El aire fresco se toma a través de la rejilla de admisión de aire bajo el parabrisas y el elemento del filtro A/C. Siempre

mantenga la rejilla de admisión de aire libre de obstrucciones como hojas, nieve o hielo.

A/C Filter Element

Un A/C filter element se utiliza para filtrar el aire. Para mantener su plena eficacia, el filter element debe ser reemplazado en el intervalo de servicio recomendado.

Ventilaciones

Regulación de Ventilaciones Centrales

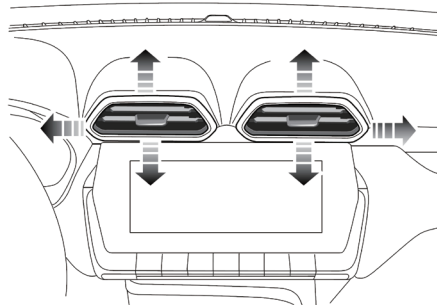

Mueva la perilla en el centro de las rejillas de lado a lado para abrir o cerrar la ventilación. Dirija el flujo de aire moviendo la perilla hacia arriba y abajo, o de lado a lado.

EXPERIENCIA CÓMODA

Regulación de Ventilaciones Laterales

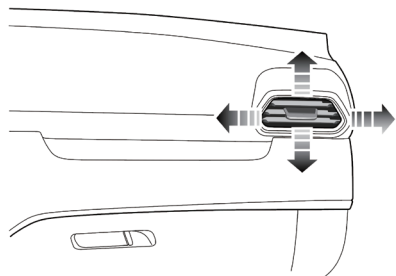

Mueva la perilla en el centro de las rejillas de lado a lado para abrir o cerrar la ventilación. Dirija el flujo de aire moviendo la perilla hacia arriba y abajo, o de lado a lado.

Regulación de Ventilaciones Traseras *

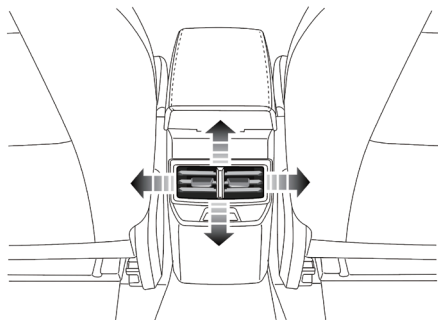

Mueva la perilla en el centro de las rejillas de lado a lado para abrir o cerrar la ventilación. Dirija el flujo de aire moviendo la perilla hacia arriba y abajo, o de lado a lado.

Panel de Control de A/C-I *

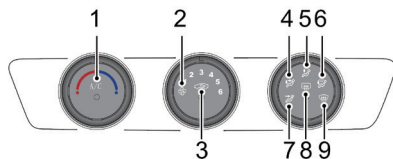

- 1 Botón de encendido A/C y perilla de ajuste de temperatura
- 2 Perilla de regulación de aire
- 3 Botón de ajuste del modo de circulación de aire
- 4 'Modo de ventilación "cara+pies"'
- 5 Modo de ventilación 'pies'
- 6 'Ventilación "ventana+pies"'
- 7 Modo de ventilación "cara"
- 8 Botón para el desempañador de la luneta trasera y espejo retrovisor exterior *
- 9 Modo Desempañar/Descongelar ventana delantera

EXPERIENCIA CÓMODA

Panel de Control de A/C-2 *

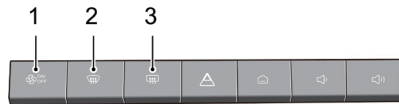

- 1 Tecla de acceso rápido para encender/apagar A/C
- 2 Botón de desempañado/deshielo
- 3 Botón de ventana trasera calefaccionada

Tecla de acceso directo de A/C Encendido/ Apagado



Toca la tecla de acceso directo de A/C Encendido/Apagado para encender/apagar el sistema de A/C.

Nota: Todas las funciones volverán al estado anterior al apagado si operas el sistema de A/C utilizando el Atajo de Control de A/C.

Botón de Desempañar/Descongelar



Toque el botón de Desempañar/Descongelar, la luz indicadora del botón se encenderá y el sistema habilitará la función de Desempañar/Descongelar para eliminar la niebla o escarcha en el parabrisas y las ventanas delanteras.

Toque el botón de Desempañar/Descongelar nuevamente para salir de la función de desempañar/descongelar, y el sistema volverá al estado anterior.

En el modo de desempañar/descongelar, encender/apagar la función de enfriamiento y cambiar el modo de circulación de aire no saldrá del modo de desempañar/descongelar; operar el modo de distribución de aire saldrá del modo de desempañar/descongelar.

Botón de la ventana trasera calefaccionada



Los elementos calefactores en el interior de la ventana trasera son fácilmente dañados. NO raspe ni raye el interior del vidrio. NO pegue etiquetas sobre los elementos calefactores.



Habilite/deshabilite la función de la ventana trasera calefaccionada tocando el botón ilustrado. La función está habilitada cuando el indicador se ilumina y se deshabilita cuando el indicador se apaga. La función de la ventana trasera calefaccionada se deshabilitará automáticamente después de haber estado habilitada durante un cierto período.

Nota: La función de la ventana trasera calefaccionada solo funcionará cuando el vehículo esté en estado LISTO/EN MARCHA.

EXPERIENCIA CÓMODA

Interfaz de Control de A/C

Sistema Encendido/Apagado



Toca el Botón de Sistema Encendido/Apagado en la interfaz de control para cambiar el sistema a ON/OFF.

AUTO A/C mode*



Haga clic en el botón de modo AUTO A/C para activar la función de aire acondicionado automático. El sistema ajusta automáticamente el modo de distribución de aire, el volumen de aire, etc., para lograr y mantener la temperatura establecida.

Para salir del modo de aire acondicionado automático, ajuste manualmente el modo de distribución de aire o el volumen de aire, y la luz indicadora de AUTO se apagará.



A/C On/Off





Toca el A/C On/Off Touch Button para encender o apagar el A/C ON/OFF.

Modo de Distribución de Aire

Seleccione el Botón Táctil de Modo de Distribución de Aire correspondiente según sea necesario para regular el modo de distribución de aire.

Botón Táctil	Modo de Distribución de Aire
	Modo de Cara
	Modo de Cara y Pies
	Modo de Pies

Botón Táctil	Modo de Distribución de Aire
	Modo de Parabrisas y Pies
	Modo de Parabrisas

Modo de Recirculación de Aire

Toca el botón táctil del modo de recirculación de aire según sea necesario para ajustar el modo de recirculación de aire.



Durante el modo de recirculación interna, el sistema de A/C hace circular el aire dentro del vehículo para cumplir con los requisitos de enfriamiento o calentamiento rápido, y al mismo tiempo, puede evitar que el aire sucio exterior entre en el vehículo.



Durante la circulación externa, el sistema de A/C extrae aire del exterior del vehículo para asegurar que aire fresco entre al vehículo.



Durante la circulación automática, el sistema de A/C ajusta automáticamente la circulación interna o externa de acuerdo a la situación actual.

Nota: Dejar el sistema en modo de recirculación interna puede causar que el parabrisas se empañe. Si esto sucede, activa el modo de desempañado/descongelado.

Modo Desempañar/Descongelar *



Toca el botón de Modo Desempañar/Descongelar, el interruptor de enfriamiento se encenderá. El sistema entrará en el modo Desempañar/Descongelar, que se utiliza para eliminar la niebla o escarcha del parabrisas y del vidrio de la ventana delantera.

EXPERIENCIA CÓMODA

Toca nuevamente el botón de Modo Desempañar/Descongelar para salir del modo Desempañar/Descongelar y devolver el sistema al estado anterior.

En el modo automático de Desempañar/Descongelar, operar el modo de distribución de aire saldrá de la función automática de desempañar/niebla.

Configuración del A/C *



Toque el botón de configuración del A/C para ingresar a la página de configuración del A/C, donde puede personalizar los modos de funcionamiento del A/C preferidos o adecuados.

Las opciones específicas en la configuración del aire acondicionado dependerán de la configuración real del vehículo.

Control de Velocidad del Ventilador

Toca y desliza la barra de control de velocidad del ventilador para regular la velocidad.

Control de Temperatura

Toque y deslice la barra de control de temperatura para regular la temperatura del aire suministrado por las ventilaciones.

Radio *

MOGI Pantalla

La pantalla MOGI puede mostrar Radio, Música, Teléfono, Hora, Emoticones, Volumen, etc.

Botones de Control de Entretenimiento del Volante

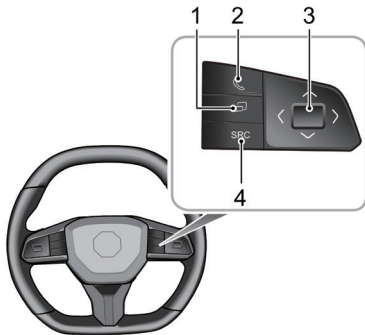

- 1 Botón de Infoentretenimiento/Pantalla de Instrumentos

El botón de ajuste de función (1) es un botón de doble propósito, que al presionarlo cambiará el control entre la pantalla de instrumentos y el sistema de infoentretenimiento.

FM / AM modo: Mantén presionado el botón de Infoentretenimiento/Pantalla de Instrumentos para abrir o cerrar la lista de favoritos.

- 2 Botón Teléfono BT

Presione brevemente para contestar una llamada entrante, presione prolongadamente para finalizar la llamada. El vehículo no admite llamadas telefónicas directas iniciadas por el terminal del vehículo.

En el modo de radio AM y teléfono Bluetooth no en uso: presione prolongadamente para cambiar la longitud de paso de la radio a 9KHz o 10KHz .

- 3 Botón de Ajuste de Funciones

FM / AM modo: Desliza a la izquierda para cambiar a la estación de radio anterior; desliza a la izquierda y manténlo sin cambios para buscar la estación de radio anterior; desliza a la derecha para cambiar a la

EXPERIENCIA CÓMODA

siguiente estación de radio; desliza a la derecha y manténlo sin cambios para buscar la siguiente estación de radio; mueve hacia arriba; aumenta el volumen; desliza hacia abajo para disminuir el volumen; presiona brevemente para reproducir/pausar; mantén presionado para guardar o cancelar la colección.

USB Modo música: Mueve a la izquierda y pasa a la pista anterior; desliza a la izquierda y manténlo sin cambios, retrocede rápidamente; desliza a la derecha para la siguiente canción; desliza a la derecha y manténlo sin cambios, avanza rápidamente; mueve hacia arriba; aumenta el volumen; desliza hacia abajo para disminuir el volumen; presiona brevemente para reproducir/pausar. Modo música BT: Mueve a la izquierda y pasa a la pista anterior; desliza a la derecha para la siguiente canción; mueve hacia arriba; aumenta el volumen; desliza hacia abajo para disminuir el volumen; presiona brevemente para reproducir/pausar.

4 SRC Botón

Presione brevemente para alternar entre FM/AM, USB Music, Bluetooth music.

FM / AM modo: Mantenga presionado para realizar una búsqueda global de radio, y las estaciones de radio

encontradas se actualizarán en la lista de estaciones de radio.

USB Music: Mantenga presionado para cambiar al modo USB Music.

Notas sobre el modo de reproducción de medios de almacenamiento para USB Música

- Conectar USB Dispositivo de almacenamiento, el sistema cargará automáticamente el audio desde el dispositivo de almacenamiento.
- Este sistema soporta USB formato FAT , FAT32 , y los formatos de canciones compatibles son MP3, AAC, WAV, APE y FLAC.
- Si el USB dispositivo no está en uso, NO deje el dispositivo conectado. Esto puede resultar en un deterioro de la conexión.
- No retire USB mientras se está reproduciendo el contenido. No seguir estas instrucciones podría resultar en datos corruptos.
- Mantén el USB puerto seco y libre de escombros. El puerto se volverá inutilizable si está bloqueado.

- Debido a diferencias en la relación de compresión y el bitrate de los formatos multimedia descargados de Internet y otros factores, prevalecerá la situación real del resultado de la decodificación.

Conectar/Desconectar un Dispositivo de Almacenamiento USB

Insertar un Dispositivo de Almacenamiento USB

Inserte el dispositivo USB en la interfaz para conectar.

Remover el USB Dispositivo de Almacenamiento

Verifique y confirme que no se esté accediendo a ningún dato, luego retire el USB dispositivo de almacenamiento.

Nota: Si ocurre alguna pérdida o violación de datos mientras el dispositivo de almacenamiento USB está insertado o en uso, generalmente será irrecuperable. MG Motor no acepta responsabilidad por cualquier pérdida o violación de datos.

Nota: Algunos dispositivos de almacenamiento USB pueden no ser identificables.

Nota: Usar un concentrador USB o un cable de extensión puede resultar en que el dispositivo USB no sea reconocido.

Emparejamiento y Conexión de Bluetooth

Los pasos para el emparejamiento y conexión de Bluetooth son los siguientes:

- 1 Habilita la función de Bluetooth en tu teléfono y busca el anfitrión de entretenimiento para emparejar.
- 2 El auto recibirá una solicitud de emparejamiento de Bluetooth y el panel de instrumentos mostrará una solicitud de emparejamiento de Bluetooth. Presiona brevemente el botón de ajuste de funciones para aceptar el emparejamiento, presiona prolongadamente el botón de ajuste de funciones para rechazar el emparejamiento.
- 3 Después de un emparejamiento exitoso, el panel de instrumentos indicará "Conexión exitosa". Si el emparejamiento falla, por favor intenta repetir los pasos anteriores.

EXPERIENCIA CÓMODA

Cuando el vehículo se reinicie, el auto se conectará automáticamente al dispositivo Bluetooth previamente conectado.

Interfaz Inteligente de Visualización *

Botones de Control de Entretenimiento del Volante

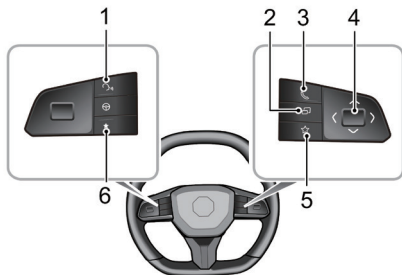

- 1 Botón de función de reconocimiento de voz
- 2 Botón de infoentretenimiento/pantalla de instrumentos
- 3 Botón de Teléfono BT
- 4 Botón de Ajuste de Función

Mover hacia arriba: Subir volumen; Mover hacia abajo: Bajar volumen; Mover hacia la izquierda: Pista anterior; Mover hacia la derecha: Siguiente pista; Presionar brevemente: Silenciar o Cancelar silencio.

5 Botón personalizado derecho

Este botón de función se puede personalizar en la configuración del vehículo en la pantalla de entretenimiento.

6 Botón personalizado izquierdo

Este botón de función se puede personalizar en la configuración del vehículo en la pantalla de entretenimiento.

EXPERIENCIA CÓMODA

Operaciones Básicas

Panel de Control



1 INICIO Botón

Presione brevemente para volver a la interfaz principal; mantenga presionado para reiniciar el sistema.

2 Botón Bajar Volumen

3 Botón Subir Volumen

Interfaz Principal del Sistema

Desliza a la izquierda y a la derecha para mostrar todos los íconos de funciones del sistema, como música, teléfono Bluetooth, A/C, etc.

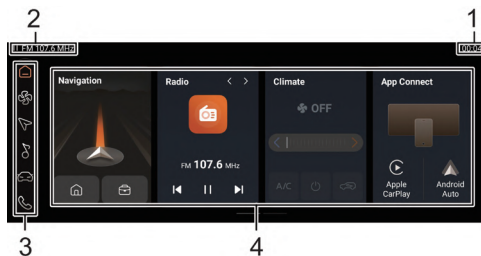

- 1 Barra de estado
Muestra temperatura externa, bluetooth, hora, etc.
- 2 Información de la fuente de sonido
Mostrar información del estado de música/radio, incluyendo el nombre de la canción, reproducir/pausar y otra información.
- 3 Barra de Menú
Muestra iconos de funciones: HOME, Navegación *, Música Bluetooth, A/C, Teléfono, Mi Auto. Mantén presionado los íconos de la barra de menú (excepto el ícono HOME) para editarlos en la barra de menú.
- 4 Tarjeta de Inicio
Incluye Música, Internet Móvil, etc.

Haz clic para ingresar a la interfaz de la función correspondiente.

Nota: Las imágenes en este capítulo son solo de referencia. Según las diferentes configuraciones del vehículo, versiones de software y regiones de mercado, el contenido mostrado en la interfaz puede variar. Por favor, consulte el diagrama de la interfaz del vehículo real para mayor precisión.

Emparejamiento y Conexión Bluetooth

Los pasos para el emparejamiento y conexión Bluetooth son los siguientes:

- 1 Toca [Bluetooth] en la interfaz de Configuración para ingresar a la interfaz de Conexión Bluetooth y activa el interruptor de Bluetooth.
- 2 Abre la función Bluetooth en tu teléfono y busca esta consola de entretenimiento para emparejar.
- 3 Tu teléfono recibirá una solicitud de emparejamiento Bluetooth, confirma y haz clic en 'Emparejar'.
- 4 Después de un emparejamiento exitoso, la barra de estado de visualización inteligente mostrará . Si el emparejamiento falla, por favor intenta repetir los pasos anteriores.

EXPERIENCIA CÓMODA

Interconexión Vehículo-Teléfono Móvil

Nota: Debido a las diferencias entre los modelos de teléfonos móviles y las versiones de sistemas, es posible que algunos teléfonos móviles no puedan utilizar la función de interconexión vehículo-telefono móvil normalmente.

Funciones generales

Mantenga presionada la bola flotante en la interfaz de proyección de interconexión, la cual se puede arrastrar según sea necesario. Al soltarla, se mostrará el borde de la bola flotante.

Cuando la Interconexión Vehículo-Teléfono Móvil está interconectada, ingrese nuevamente a la interfaz y muestre la cara antes de salir de la pantalla.

CarPlay

Apple CarPlay permite la interacción de información entre el teléfono móvil y el sistema de infoentretenimiento a bordo, incluyendo mapa, música, teléfono, reconocimiento de voz y pronto.

Método de Conexión

- 1 Confirma que tu iPhone tiene la función Carplay y que está activada.
- 2 Conecta el teléfono móvil al sistema de infoentretenimiento usando un cable USB aprobado.
- 3 En la interfaz principal, toca el área de [Apple CarPlay] para entrar a la interfaz de Apple CarPlay.
- 4 Después de que el vehículo y el teléfono móvil estén conectados exitosamente, puedes operar el iPhone usando la pantalla del sistema de infoentretenimiento.
- 5 Presiona el botón HOME en el panel de control para regresar a la interfaz principal del sistema. O haz clic en el ícono  en la pantalla de inicio para regresar a la pantalla de inicio del auto.

Android Auto

Android Auto permite la interacción de información entre el teléfono móvil android y el sistema de infoentretenimiento a bordo, incluyendo mapa, música, teléfono, comandos de voz y más.

Nota: Cuando uses Android Auto asegúrate de que el Bluetooth esté encendido y no conectado al teléfono.

Método de Conexión

- 1 Conecta el teléfono móvil al sistema de infoentretenimiento usando un cable USB aprobado.
- 2 En la interfaz principal, toca el área de [Android Auto] para entrar a la interfaz de Android Auto.
- 3 Después de que el vehículo y el teléfono móvil se conecten exitosamente, puedes operar Android usando la pantalla del sistema de infoentretenimiento.
- 4 Presiona el botón HOME en el panel de control para volver a la interfaz principal del sistema. O haz clic en el icono  en la pantalla de inicio para volver a la página principal del auto.

Asistencia Inteligente al Conductor

<i>Instrucciones para la Asistencia Inteligente al Conductor</i>	228	<i>Advertencia de apertura de puerta (DOW) *</i>	269
<i>Cámara y Radar</i>	230	<i>Advertencia de Colisión Trasera (RCW)*</i>	271
<i>Control de Crucero a Velocidad Constante *</i>	235	<i>Ayuda de estacionamiento con sensor ultrasónico *</i>	272
<i>Control de Crucero Adaptativo (ACC)*</i>	238	<i>Cámara de Estacionamiento *</i>	274
<i>Asistencia Inteligente de Crucero (ICA)*</i>	247	<i>Sistema de Monitor de Vista 360° *</i>	275
<i>Advertencia Inteligente de Exceso de Velocidad *</i>	250	<i>Sistema de Monitoreo de Fatiga del Conductor *</i>	276
<i>Sistema de Asistencia de Límite de Velocidad *</i>	253		
<i>Asistente de salida de carril *</i>	258		
<i>Asistencia de Colisión Frontal *</i>	262		
<i>Asistencia de Seguridad en el Punto Ciego (BSD , LCA) *</i>	265		
<i>Alerta de Tráfico Cruzado Trasero (RCTA) *</i>	267		

ASISTENCIA INTELIGENTE AL CONDUCTOR

Instrucciones para la Asistencia Inteligente al Conductor

Descargos de responsabilidad para la Función de Asistencia al Conductor Inteligente

Antes de utilizar las funciones de Asistencia al Conductor, el usuario debe leer, aceptar, comprender y prestar especial atención a lo siguiente:

- 1 En la actualidad, todas las funciones disponibles de Asistencia Inteligente al Conductor requieren que el conductor mantenga el control total durante todo el proceso de conducción; el vehículo NO debe considerarse como conducción autónoma completa.
- 2 El usuario y el conductor deben leer, aprender, entender e implementar cuidadosamente el contenido relevante en el Manual del Propietario de este vehículo, y utilizar estas funciones (y cualquier función relacionada) de acuerdo con los requisitos aquí establecidos (en particular, las instrucciones del módulo funcional y las restricciones de uso para la asistencia al conductor inteligente y el habitáculo inteligente). El usuario y el conductor deben asegurarse siempre de mantener el

control y la responsabilidad completos, observando todas las leyes y regulaciones locales de Seguridad Vial, y siempre estar listos para retomar el control del volante y el frenado del vehículo. En caso de cualquier daño personal o a la propiedad causado por el usuario o el conductor (por ejemplo, no usar el vehículo de acuerdo con los requisitos establecidos en el Manual del Propietario o no retomar el control del volante y/o los frenos en cualquier momento como lo exige la Ley de Seguridad Vial), el usuario o el conductor deberán asumir todas las responsabilidades y consecuencias.

- 3 La función de Asistencia Inteligente al Conductor solo puede desempeñar un papel auxiliar bajo ciertas condiciones, y NO PUEDE reemplazar la observación del entorno vial por parte del conductor. El conductor debe conducir con precaución y NO DEBE depender de la función. El Manual del Propietario ha indicado claramente en su obligación las diversas restricciones sobre el uso de funciones auxiliares (es decir, las circunstancias bajo las cuales ciertas funciones pueden no habilitarse, verse afectadas o dejar de funcionar).
- 4 La función de Asistencia Inteligente al Conductor tiene requisitos para una operación completa y

exitosa, estos incluyen condiciones como el clima, las superficies de la carretera y las operaciones del conductor; la operación puede verse afectada, fallar o volverse limitada debido a varios factores que no están relacionados con los defectos de diseño y aplicación del producto. Si el usuario y el conductor no pueden entender o aceptar las advertencias anteriores, no utilicen las funciones de Asistencia Inteligente al Conductor. Si las funciones están habilitadas, por favor, salgan inmediatamente.



El funcionamiento de la cámara y el radar puede verse afectado en ciertas situaciones de conducción, clima y condiciones de la carretera. En áreas donde hay condiciones de tráfico complejas, como intersecciones, cruces de caminos con congestión o malas condiciones generales, el conductor DEBE tomar el control total del vehículo.

El sistema de Asistencia Inteligente al Conductor puede detectar la información de la carretera y el entorno por delante del vehículo utilizando la cámara. Puede proporcionar mensajes de advertencia o intervenir cuando se

cumplen ciertas condiciones para ayudar al conductor a controlar el vehículo de manera más segura y confiable.

Nota: NO opere ningún interruptor de infoentretenimiento mientras conduce. Si desea realizar algún cambio de configuración, por favor deténgase cuando sea seguro y legal hacerlo.

ASISTENCIA INTELIGENTE AL CONDUCTOR

Cámara y Radar

Cámara de Asistencia al Conductor

Las siguientes cámaras de vista están equipadas en el vehículo: cámara de vista envolvente, módulo de cámara de vista frontal, cámara de estacionamiento (sujeto al vehículo que compró).

La cámara realiza la identificación de objetivos en forma de visión y proporciona información de identificación para funciones relacionadas después de identificar el objetivo en el área circundante del vehículo.

Posición de instalación de la cámara

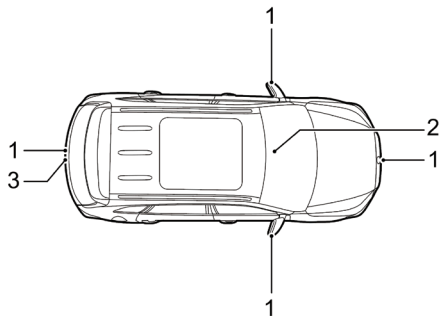

- 1 Cámara de Vista Perimetral
- 2 Módulo de Cámara Frontal
- 3 Cámara de Estacionamiento

Nota: La configuración de las cámaras está sujeta a la especificación del vehículo comprado.

Nota: Para asegurar que la cámara de vista frontal funcione correctamente, siempre manténgala limpia y libre de hielo, nieve, agua, polvo, etc.

ASISTENCIA INTELIGENTE AL CONDUCTOR

Nota: Para asegurar que la cámara funcione correctamente, mantenga siempre el parabrisas delante de la cámara limpio y sin objetos que bloqueen la vista entre la cámara y el parabrisas.

Nota: Por favor, limpie las lentes de la cámara con un paño suave o lávelas con agua (de baja presión) cuando se encuentren objetos extraños en la superficie de la cámara. No use un chorro de agua a alta presión para enjuagar la cámara, y no use objetos abrasivos o afilados para limpiarla.

Calibración de la Cámara

Cualquier persona que no sea un personal de reparación autorizado no puede quitar/reinstalar la cámara. Recalibre el módulo de la cámara de vista frontal en las siguientes situaciones:

- El módulo tiene una falla de desajuste, por ejemplo, la posición de la cámara ha cambiado;
- Quitar/reinstalar la cámara o su soporte;
- Quitar/reinstalar el parabrisas;
- Los parámetros de alineación de las cuatro ruedas han cambiado.

Nota: Si el radar de detección frontal está sujeto a fuertes vibraciones o impactos leves, es necesario verificar y recalibrar la posición de montaje del radar de detección frontal según sea necesario.

Nota: Por favor, consulte a un Reparador Autorizado de MG para más detalles sobre la calibración de la cámara.

En las siguientes situaciones, el rendimiento de detección de la cámara frontal se verá afectado:

- La cámara está desfigurada u obstruida por objetos extraños evidentes; y en el caso de estar cubierta por hielo, nieve, barro y polvo.
- Con poca visibilidad o mal tiempo (como lluvia intensa, nieve, niebla, neblina, humo, polvo, tormenta de arena, etc.).
- Con poca luz como: en la tarde, de noche, en el túnel sin iluminación, etc.
- Debido al polvo y la pulverización de agua causada por los vehículos de saneamiento y aspersores en operación en la vía lateral; o la neblina de agua causada por vehículos frontales o laterales en la autopista en un día

ASISTENCIA INTELIGENTE AL CONDUCTOR

- lluvioso. Áreas de construcción de la superficie del camino sin pavimentar.
- La vista de la cámara se ve interferida por la luz fuerte (como los faros de un vehículo que se aproxima, los faros de un vehículo trasero o la luz solar directa).
 - Luz excesiva, como luz fuerte y sol inclinado (El fenómeno de contraluz es más común en regiones de gran altitud).
 - Al conducir por la avenida de noche, la lámpara del camino parpadea erráticamente; y hay un cambio rápido de luz/oscuridad (entrada/salida del túnel).
 - Viajando en la carretera de alta reflexión, por ejemplo, después de la lluvia, nieve u otras condiciones de alta reflexión.
 - La temperatura de un clima extremadamente caliente o frío interferirá o afectará el rendimiento del sensor hasta cierto punto.
 - La vista de la cámara está parcial o totalmente obstruida en tales condiciones, como manchas, resina de árbol, aceite, adhesivos, etc., en el parabrisas, la vista de detección obstruida por objetos extraños como molduras y adhesivos, y el lado exterior del parabrisas no rociado y limpiado a tiempo.
- El parabrisas en la vista de la cámara está roto o tiene grietas u otros cambios que afectan ópticamente;
 - La velocidad lenta del limpiaparabrisas o la hoja del limpiador desgastada, envejecida y deformada provoca que la vista de la cámara frontal no se limpie adecuadamente, y hay manchas de agua y marcas de arañazos en la vista del sensor.
 - El efecto desempañador/descongelador del parabrisas delantero es insatisfactorio en condiciones húmedas.
 - La cámara no está asegurada en su lugar o firmemente, o el soporte mismo tambalea.
 - La cámara no está calibrada después de la extracción o reemplazo.

Radars de Asistencia al Conductor

El siguiente radar está equipado en el vehículo: radar ultrasónico (sujeto al vehículo que compre).

Solo se utiliza para proporcionar información de identificación para funciones relacionadas después de identificar el objetivo en el área circundante del vehículo.

Posición de Instalación del Radar

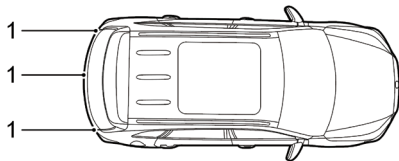

I Radar Ultrasónico

Nota: La configuración de los radares está sujeta al vehículo comprado.

Nota: Para asegurar que los radares funcionen correctamente, manténgalos siempre limpios y libres de hielo, nieve, agua, polvo, etc.

Nota: Por favor, limpie con un paño suave o lave con agua (a baja presión) cuando se encuentren objetos extraños en la superficie del radar. No use un chorro de agua a alta presión para enjuagar el radar, y no use objetos abrasivos o afilados para limpiarlo.

En las siguientes situaciones, el rendimiento de detección del radar se verá afectado:

- El radar o parachoques está cubierto por objetos extraños como hielo, nieve, barro, aguas residuales, cintas, molduras, etc.
- Se utilizan procesos de pintura y pulverización no autorizados para el parachoques.
- El radar o el parachoques están dañados o sus posiciones de instalación han cambiado.
- El radar está afectado por la interferencia electromagnética de otros equipos.

ASISTENCIA INTELIGENTE AL CONDUCTOR

- Entorno pequeño y cerrado, como un ferry, un garaje estéreo, etc.
- El vehículo está en estado de remolque.
- El radar puede no funcionar correctamente debido al rendimiento limitado de detección en un campo abierto (como un estacionamiento abierto) o en una carretera abierta.

Nota: Cualquier nieve en el radar debe ser retirada con un cepillo, mientras que cualquier hielo es preferible retirarlo con un spray descongelante.

Control de Crucero a Velocidad Constante *

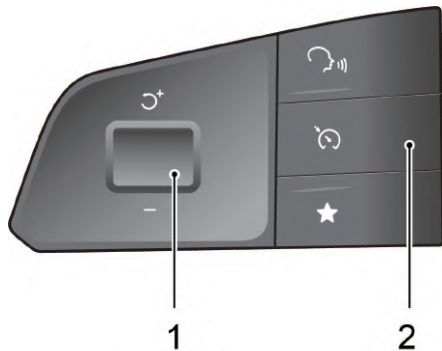

- Perilla de ajuste de velocidad (1)
- Interruptor de piloto (2)

El control de crucero permite al conductor mantener una velocidad constante en la carretera sin usar el pedal del acelerador. Esto es particularmente útil para viajes por autopista o cualquier trayecto donde se pueda mantener una velocidad constante durante un período prolongado.

Activación del Sistema de Control de Crucero

El sistema de control de crucero se opera usando el interruptor de crucero ubicado en el lado izquierdo del volante.

- 1 Cuando el interruptor de encendido/Start/Stop está en la posición ON/READY/RUNNING y la velocidad es mayor a 25 mph (40 km/h), presione brevemente el interruptor Pilot (2) para activar el sistema de control de crucero. La luz indicadora de velocidad constante en el panel de instrumentos se ilumina en azul. La velocidad objetivo del sistema de crucero se establecerá en la velocidad real a la que el vehículo está viajando cuando se activa, y la velocidad objetivo se muestra debajo de la luz indicadora de control de crucero de velocidad constante. Después de la activación, el sistema de control de crucero mantendrá la velocidad objetivo sin presionar el pedal del acelerador.
- 2 Si el sistema de control de crucero está en el estado de espera y la velocidad actual es mayor a 25 mph (40 km/h), el sistema de control de crucero también se puede activar presionando el botón de ajuste de velocidad (1). La velocidad objetivo del sistema de crucero se establecerá en la velocidad real a la que el

ASISTENCIA INTELIGENTE AL CONDUCTOR

vehículo está viajando cuando se activa, y la velocidad objetivo se muestra debajo de la luz indicadora de control de cruceo de velocidad constante.

Nota: El botón de ajuste puede ser operado de varias maneras, como ser movido hacia arriba/abajo o ser presionado. Presionar el botón de ajuste cuando el sistema de control de cruceo a velocidad constante está activado actualizará la velocidad del vehículo a la velocidad actual.

Ajuste de Velocidad de Cruceo Objetivo

Cuando el control de cruceo está activo:

El vehículo aún puede ser acelerado presionando el pedal del acelerador (como en un adelantamiento). Cuando se alcanza la nueva velocidad deseada, presione la perilla de ajuste de velocidad (1) para actualizar la velocidad de cruceo objetivo a la velocidad actual.

Empuje la perilla (1) hacia arriba/abajo y mantenga para acelerar o desacelerar automáticamente, luego suelte el interruptor cuando se alcance la velocidad deseada.

Además, empujar la perilla hacia arriba/abajo y soltar inmediatamente puede ajustar la velocidad. Cada empuje aumentará o disminuirá la velocidad aprox. 1 mph (1 km/h).

Cuando el sistema de control de cruceo está en funcionamiento, el vehículo aún puede ser acelerado presionando el pedal del acelerador (como en un adelantamiento). Soltar el pedal del acelerador hará que el vehículo regrese a la velocidad de cruceo establecida.

Pausa

El control de cruceo pasará de activo a espera, y la luz indicadora del control de cruceo constante en el panel de instrumentos se iluminará en blanco si:

- Presionar brevemente Piloto Interruptor (2).
- Se aplica el pedal de freno.
- El mando de control de cambios se mueve a la N posición.
- Las malas condiciones de la carretera pueden llevar a la activación del Sistema de Control de Estabilidad (SCS). Por razones de seguridad, el sistema de control de cruceo saldrá automáticamente al estado de espera.
- Los caminos ondulantes o colinas pueden hacer que la velocidad del vehículo disminuya o aumente excesivamente, y el sistema de control de cruceo se desactivará automáticamente y pasará al estado de espera.

ASISTENCIA INTELIGENTE AL CONDUCTOR

- El freno de estacionamiento electrónico (EPB) está activado.

Reanudar

Cuando el control de crucero permanece en modo de espera después de la desactivación, mueva la perilla de ajuste de velocidad (1) hacia arriba una vez para activarlo nuevamente. La velocidad de crucero objetivo volverá a la velocidad objetivo antes de salir del sistema de control de crucero.

OFF

Mantén presionado el Piloto interruptor (2) para apagar el sistema de control de crucero.

Nota:

- **No utilice el sistema de control de crucero a velocidad constante en condiciones inadecuadas, como en días de lluvia, en superficies resbaladizas o en situaciones de tráfico que no permiten mantener una velocidad constante.**
- **SIEMPRE apague el sistema de control de crucero de velocidad constante cuando no esté en uso.**
- **Cuando el vehículo está en modo "Sport", no se recomienda usar el sistema de control de crucero a velocidad constante.**
- **Durante el funcionamiento del sistema de control de crucero, la velocidad real puede desviarse de la velocidad objetivo en cierta medida debido a la precisión del control o a las condiciones del camino.**
- **Una desviación excesiva de la velocidad real del vehículo respecto a la velocidad objetivo debido a una pendiente o superficie de la carretera, etc., o que se active SCS para operar puede hacer que el sistema de control de crucero a velocidad constante salga automáticamente al modo de "Espera".**
- **No mantenga presionado un interruptor por períodos excesivamente largos, ni presione múltiples interruptores simultáneamente, esto puede causar que el sistema de control de crucero a velocidad constante falle. Si esta situación ocurre, cuando sea seguro hacerlo, por favor reinicie el vehículo.**

Control de Crucero Adaptativo (ACC)*



El sistema de control de crucero adaptativo está diseñado como un sistema de confort. Proporciona asistencia al conductor, pero NO reemplaza ninguna de las responsabilidades del conductor. Al utilizar el sistema de control de crucero adaptativo, es importante que el conductor mantenga la concentración en TODO momento y esté preparado para actuar. De lo contrario, pueden ocurrir accidentes o lesiones personales.

Dependiendo de si hay un vehículo adelante, el sistema de control de crucero adaptativo también puede realizar el cambio automático entre crucero a velocidad constante y crucero de seguimiento de vehículo. Con el sistema de control de crucero adaptativo, se permite al vehículo realizar crucero a velocidad constante dentro de un cierto rango de velocidad, o realizar crucero de seguimiento de vehículo estableciendo la distancia entre el vehículo y los vehículos adelante. Si se detecta un vehículo en tu camino de conducción, el sistema ACC puede aplicar frenos moderados o aceleración para mantener la distancia de seguimiento seleccionada.

Nota: El sistema de control de crucero adaptativo está diseñado para autopistas y carreteras en buen estado. Se recomienda que NO se utilice en carreteras urbanas y caminos de montaña.

Activación de control de crucero adaptativo



Después de seguir al vehículo delante hasta detenerse, el conductor debe asegurarse de que no haya obstáculos u otros participantes del tráfico, como peatones, directamente frente al vehículo antes de arrancar para seguir al vehículo delante nuevamente.



Mientras se utiliza la función de crucero del auto, se recomienda encarecidamente que el conductor no toque el pedal del acelerador. Cualquier activación del acelerador no permitirá que el sistema de control de crucero adaptativo aplique automáticamente los frenos. El vehículo es controlado solamente por la manipulación del pedal del acelerador por parte del conductor.

ASISTENCIA INTELIGENTE AL CONDUCTOR



NO salga del vehículo cuando el sistema de control de crucero adaptativo mantenga el auto detenido. Antes de salir del auto, la perilla de control de cambios debe estar en la posición P y el interruptor de encendido debe estar en OFF.



Si el sistema de control de crucero adaptativo mantiene el auto estacionario, el conductor aún debe prestar atención completa y estar listo para aplicar los frenos manualmente. Tenga en cuenta que si el sistema está deshabilitado, apagado o cancelado, el vehículo ya no permanecerá quieto, puede avanzar o deslizarse hacia atrás.



Al conducir en una curva, el control de crucero adaptativo puede reducir activamente la velocidad del vehículo para mantener la estabilidad y la seguridad.

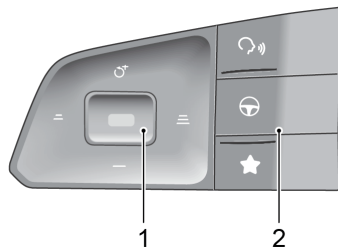

- 1 Perilla de Ajuste
- 2 Piloto Interruptor

El sistema de control de crucero adaptativo puede configurarse utilizando una combinación de interruptores en la pantalla de entretenimiento y el lado izquierdo del volante.

- 1 Si el interruptor en la pantalla de entretenimiento está en estado OFF, el sistema de control de crucero adaptativo está en estado OFF.
- 2 Mueva el interruptor en la pantalla de entretenimiento al estado ON, y presione brevemente el interruptor Pilot (2), la luz indicadora del sistema de control

de crucero adaptativo en el panel de instrumentos se volverá azul, y el sistema de control de crucero adaptativo está en estado Activado. La velocidad debe ser superior a 3 mph(5 km/h) para la primera activación, su velocidad objetivo es la velocidad real en la activación. Si la velocidad de su vehículo es menor a 20 mph(30 km/h), entonces la velocidad objetivo del sistema se establece en 20 mph(30 km/h). Si la velocidad del vehículo que va adelante es mayor que la velocidad de crucero objetivo de su vehículo, su vehículo mantendrá la velocidad objetivo para realizar un crucero a velocidad constante; si la velocidad del vehículo que va adelante es menor que la velocidad de crucero objetivo de su vehículo, entrará en el crucero de seguimiento y el esquema de la parte trasera del vehículo que va adelante se mostrará en el panel de instrumentos. En el crucero de seguimiento, puede seguir al vehículo que va adelante hasta detenerse. Si el tiempo de parada es menor a un cierto tiempo, su vehículo puede arrancar automáticamente para seguir al vehículo que va adelante, de lo contrario, el conductor necesita reactivar el sistema de control de crucero adaptativo según la indicación del instrumento.

Nota: La desactivación manual del Control Electrónico de Estabilidad (ESC) inhibirá el funcionamiento del sistema de control de crucero adaptativo.

Ajuste de la Distancia de Seguimiento del Control de Crucero Adaptativo

Cuando el sistema de control de crucero adaptativo esté activado, mueva la perilla de ajuste hacia la derecha (para aumentar la distancia) o hacia la izquierda (para disminuir la distancia) para ajustar la distancia de seguimiento, hay 3 configuraciones de distancia, la configuración de distancia se mostrará en el panel de instrumentos.

Seleccione una distancia de seguimiento adecuada según la diferencia de velocidad relativa con el vehículo adelante, cuanto mayor sea la velocidad relativa, más larga debe ser la distancia de seguimiento que se seleccione. Considerando las condiciones de tráfico y clima, el rango de distancia de seguimiento opcional puede no ser adecuado para todos los conductores y condiciones de conducción.

Ajuste de Velocidad Objetivo del Control de Crucero Adaptativo

Cuando el sistema de control de crucero adaptativo está activo:

- Use el pedal del acelerador para alcanzar la velocidad deseada, presione la perilla de ajuste (**I**), luego suelte la perilla de ajuste y el pedal del acelerador. El vehículo mantendrá la velocidad deseada.
- Mueva la perilla de ajuste hacia arriba o manténgala, la velocidad objetivo aumentará hasta que la velocidad deseada aparezca en el panel de instrumentos, luego suelte la perilla. Cuando se confirme que no hay vehículos adelante o que el vehículo adelante está más allá de la distancia de seguimiento preseleccionada, la velocidad del vehículo puede aumentarse a la velocidad establecida.
- Mueva la perilla de ajuste hacia abajo o manténgala, la velocidad objetivo disminuirá hasta que la velocidad deseada aparezca en el panel de instrumentos, luego suelte la perilla, y la velocidad se reducirá a la velocidad establecida.

Nota: Si el vehículo de adelante hace aceleraciones o desaceleraciones bruscas continuamente, el sistema ACC puede no ser capaz de mantener la distancia de seguimiento con precisión; el conductor debe prestar atención y realizar operaciones como frenar o cambiar de carril a tiempo según el entorno circundante.

Pausa de Control Crucero Adaptativo

Cuando el sistema de control crucero adaptativo está activado, presione brevemente el interruptor Piloto para cancelar la función, y el sistema saldrá al estado de Espera.

Desactivación automática del control de crucero adaptativo

En las siguientes situaciones, el sistema de control de crucero adaptativo puede desactivarse automáticamente, lo que transfiere el control total del vehículo al conductor:

- Opera el interruptor para apagar el ACC;
- Presione el pedal de freno mientras el vehículo está en movimiento;
- Mueva la perilla de control de cambios a la posición R o N;

ASISTENCIA INTELIGENTE AL CONDUCTOR

- El conductor desabrocha su cinturón de seguridad;
- Presiona y mantén presionado el pedal del acelerador más allá de un período de tiempo preestablecido;
- Abre cualquier puerta, capó o maletero;
- Tire del EPB hacia arriba para aplicar el freno de estacionamiento;
- Siga al vehículo de adelante hasta detenerse y el tiempo de detención exceda un cierto período de tiempo.
- La vista de la cámara o del radar está bloqueada, el entorno circundante activa el mecanismo de salida segura preestablecido de los sensores, o el sistema falla.

Nota: Si sigue al vehículo adelante hasta detenerse con el sistema de control de cruceo adaptativo activado, si alguna de las siguientes condiciones ocurre mientras el vehículo está detenido, el EPB se aplicará automáticamente:

- ***El conductor se desabrocha el cinturón de seguridad;***
- ***La puerta del conductor se abre;***
- ***El tiempo estacionado excede el período de tiempo preestablecido.***

Anulación del Control de Cruceo Adaptativo

Si el conductor tiene motivo para usar el pedal del acelerador cuando el sistema de control de cruceo adaptativo está activado, el vehículo permanecerá en modo de cruceo mientras la velocidad del vehículo aumenta. Cuando se suelta el pedal del acelerador, el sistema de control de cruceo adaptativo reanudará su funcionamiento a la velocidad de cruceo previamente establecida.

Reanudación de Cruceo Adaptativo

Si el sistema de control de cruceo adaptativo ha pasado al modo de espera o ha sido cambiado a este, se puede reactivar moviendo la perilla de ajuste hacia arriba. La velocidad de cruceo objetivo se fijará automáticamente a la velocidad objetivo antes de salir del sistema de control de cruceo adaptativo.

Borrado de Memoria de Velocidad Objetivo

Apagar el interruptor del sistema de control de cruceo adaptativo en la pantalla de entretenimiento apagará el sistema de control de cruceo adaptativo, borrando sin-

crónicamente la velocidad establecida en la memoria del sistema. Apagar el encendido también borrará la velocidad establecida almacenada.

Sistema de Control de Crucero Adaptativo: Deterioro e Ineficacia

- Encuentra un vehículo u objeto que está detenido o cruzando los carriles;
- Acercándose demasiado rápido al vehículo de adelante, y el sistema no puede aplicar suficiente fuerza de frenado;
- El vehículo adelante es un vehículo que viene en sentido contrario, o realiza una maniobra de frenado de emergencia;
- El vehículo de adelante retrocede;
- Un vehículo se mete de repente en el carril de adelante;
- Se encuentra con un vehículo que conduce a baja velocidad;
- Encuentra un vehículo con objetos cargados que sobresalen del perfil del vehículo;
- Encuentra un vehículo con un chasis más alto (ej., un camión);
- Encuentra peatones, vehículos no motorizados o animales;
- El vehículo está circulando por un camino irregular o una sección de carretera con tráfico complejo;
- El vehículo da un giro brusco;
- Entra y sale de un túnel o conduce en el túnel;
- Conduce a la sombra de árboles moteados;
- Exceso de peso en el maletero o área de carga que causa que la parte delantera del auto apunte hacia arriba.

Entornos de conducción especiales

El sistema de control de crucero adaptativo tiene sus limitaciones. A continuación se enumeran algunas condiciones que pueden estar más allá de los límites seguros de operación. El conductor debe mantener el control del vehículo y debe permanecer alerta en todo momento. Debe prestar especial atención a las condiciones del tráfico y al entorno, seleccionar la velocidad adecuada y estar listo para tomar cualquier acción necesaria.

- 1 Al girar en la intersección o al conducir hacia dentro o fuera de la curva siguiendo al vehículo de adelante,

ASISTENCIA INTELIGENTE AL CONDUCTOR

el sistema de control de cruceo adaptativo puede no detectar al vehículo de adelante en el mismo carril o puede responder a los vehículos en otro carril.

Nota: NO utilice el sistema de control de cruceo adaptativo en rampas de entrada/salida o curvas cerradas.

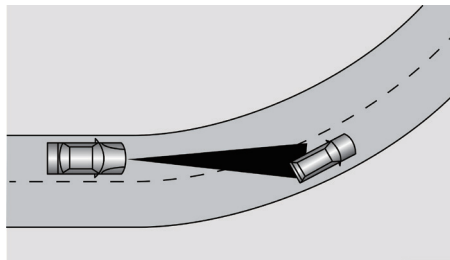
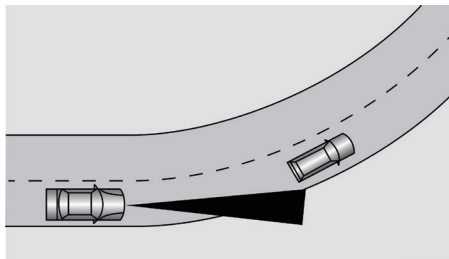

- 2 Si el vehículo de adelante cambia de carril, pero no entra completamente en el nuevo carril, el sistema de control cruceo adaptativo puede no detectar el vehículo. Si el vehículo de adelante cambia de carril, pero no abandona el carril completamente, el sistema de control cruceo adaptativo puede determinar que el vehículo de adelante ya se ha ido y acelerar.

ASISTENCIA INTELIGENTE AL CONDUCTOR

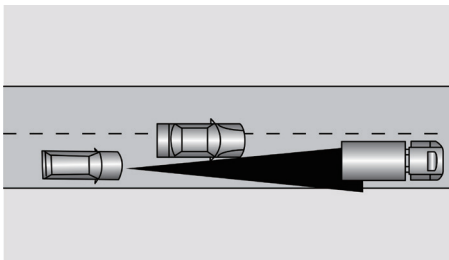

- 3 Al conducir por caminos irregulares que puedan incluir subidas empinadas o bajadas, por favor **NO** utilice el sistema de control de cruceo adaptativo.

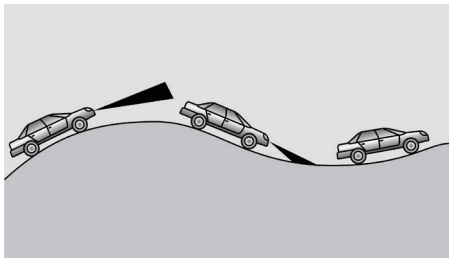

- 4 Cuando conduces detrás de un vehículo que solo está parcialmente superpuesto a tu vehículo, A en el gráfico, es posible que el sistema de control de cruceo adaptativo no pueda detectar nada.

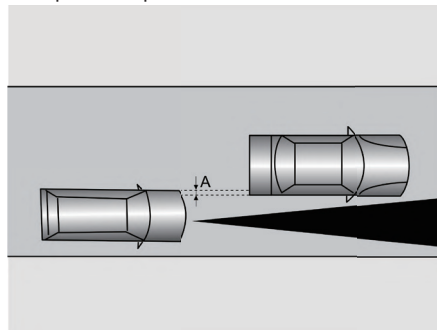

ASISTENCIA INTELIGENTE AL CONDUCTOR

Nota: Por favor, NO use el sistema de control de cruce adaptativo en las siguientes situaciones:

- *Conducir en condiciones climáticas adversas;*
- *Cuando la luz ambiental es insuficiente, la luz es demasiado brillante o la iluminación delantera del vehículo es deficiente;*
- *Conducción en superficies de caminos irregulares o en mal estado;*
- *Conduciendo a través de obras viales o sitios de construcción;*
- *Conducción en carreteras con baja fricción (el cambio rápido de la tracción de los neumáticos puede resultar en un deslizamiento excesivo de las ruedas).*

Asistencia Inteligente de Crucero (ICA)*

El asistente de crucero inteligente es una función auxiliar que proporciona asistencia al conductor. Ofrece asistencia al conductor, NO reemplaza ninguna de las responsabilidades del conductor. Debido a las limitaciones de detección y control del sistema al usar el asistente de crucero inteligente, el conductor debe siempre mantener el volante, prestar atención al entorno que rodea al vehículo y corregir o tomar el control del volante cuando sea necesario; de lo contrario, se pueden causar accidentes o lesiones personales.

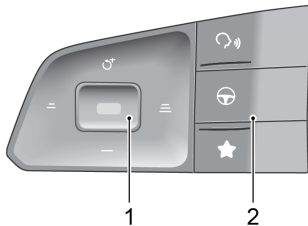

- Perilla de ajuste (1);
- Interruptor piloto (2);

El interruptor del sistema se encuentra en la pantalla de entretenimiento, y el sistema se puede encender/apagar en la interfaz adecuada de Asistencia al Conductor.

Cuando se cumplen las siguientes condiciones:

- El interruptor del sistema de asistencia en congestión de tráfico en la pantalla de entretenimiento está encendido;
- El sistema detecta las líneas del carril a ambos lados del vehículo;
- El vehículo está en marcha Drive.

Presione brevemente el interruptor para activar el sistema de asistencia en atascos. El sistema de asistencia en atascos funciona de la misma manera que el sistema de control de crucero adaptativo. Si las líneas del carril adelante en ambos lados están claras, el sistema asistirá al vehículo para conducir dentro del carril; si hay un vehículo adelante y las líneas del carril no están claras al conducir a baja velocidad, el sistema puede asistir al vehículo a seguir la trayectoria del vehículo de adelante.

ASISTENCIA INTELIGENTE AL CONDUCTOR

Nota: Con el sistema ACC activado, el sistema de asistencia en embotellamientos puede activarse sin presionar el MG Pilot interruptor cuando se cumplen las condiciones anteriores.

Cuando el sistema detecta que el conductor no ha controlado el volante durante un cierto período de tiempo, dará advertencias para alertar al conductor.

Nota: Los conductores deben ajustar la velocidad de su vehículo y la distancia respecto al vehículo delantero según la visibilidad del camino, el clima y las condiciones del tráfico. El sistema de asistencia de cruceo inteligente no responderá a peatones, animales, vehículos estacionarios, vehículos cruzando el carril o vehículos que vienen en sentido contrario en el mismo carril. Si el sistema de asistencia de cruceo inteligente no puede reducir completamente la velocidad, se debe realizar el frenado presionando el pedal del freno. En condiciones de congestión, si otros vehículos ingresan a este carril debido a la congestión, el frenado puede no ser oportuno porque los vehículos no entran en el rango de detección del sistema. El conductor debe tomar la iniciativa de frenar.

El sistema de asistencia en atascos de tráfico estará limitado o ineficaz en las siguientes condiciones:

- El conductor enciende las luces intermitentes;
- El conductor enciende la luz de advertencia de peligro;
- El conductor aplica el acelerador rápidamente, realiza una maniobra de emergencia o hace una aplicación fuerte del pedal de freno;
- El sistema detecta que el conductor no ha movido el volante durante un período de tiempo predefinido;
- Durante la intervención del sistema, el volante está siendo manipulado por el conductor;
- La línea del carril es demasiado delgada, dañada o borrosa;
- El vehículo está siendo conducido en una curva con un radio de curvatura pequeño, la carretera es demasiado estrecha o demasiado ancha;
- El vehículo acaba de entrar en un tramo de carretera con líneas de carril o está siendo conducido en un tramo de carretera sin líneas de carril;
- El vehículo está en R marcha;

ASISTENCIA INTELIGENTE AL CONDUCTOR

- El vehículo cambia de carril o se desplaza lateralmente demasiado rápido;
- El radio de giro del auto usando el sistema de asistencia en atascos es demasiado pequeño;
- El sistema de frenos antibloqueo (ABS) y el sistema de control de estabilidad dinámica (SCS) están activados;
- Existen fallas en el sistema de frenos antibloqueo (ABS), sistema de control de estabilidad dinámica (SCS), sistema de dirección asistida eléctrica (EPS), etc.

Se recomienda desactivar el sistema de asistencia en atascos de tráfico en las siguientes situaciones:

- Conducción en un estilo o modalidad deportiva;
- Conducción en condiciones meteorológicas adversas;
- Conducir en superficies de caminos irregulares o en mal estado;
- Conduciendo por obras viales o sitios de construcción;
- Conducción en caminos empinados, sinuosos o resbaladizos (como caminos cubiertos de nieve y hielo, caminos mojados y caminos cubiertos de agua);
- Conducir en pistas de césped o caminos sin pavimentar.

IMPORTANTE

- En casos donde el número de carriles aumente o los carriles se fusionen, el conductor DEBE tomar el control total del vehículo.
- En áreas donde existen condiciones de tráfico complejas, como intersecciones o cruces con congestión, el conductor DEBE tomar el control total.
- El conductor DEBE estar consciente de su entorno y poder asumir el control total del vehículo al usar el sistema de asistencia en embotellamientos para seguir al auto enfrente si surge la necesidad.

ASISTENCIA INTELIGENTE AL CONDUCTOR

Advertencia Inteligente de Exceso de Velocidad *



El sistema de asistencia inteligente de velocidad es una función auxiliar. Puede mostrar un valor de límite de velocidad incorrecto o ningún valor de límite de velocidad en el panel de instrumentos debido a varios factores. Como resultado, la velocidad del vehículo no está restringida dentro del rango correcto. El conductor aún necesita observar el límite de velocidad del tráfico vial, y el exceso de velocidad está estrictamente prohibido.



La cámara de vista frontal no puede reconocer las señales de límite de velocidad pintadas en la superficie de la carretera. El conductor DEBE observar estos límites de velocidad y ajustar su velocidad en consecuencia.

La interfaz de configuración para la advertencia inteligente de exceso de velocidad está en la pantalla de entretenimiento. El conductor puede operar el sistema de advertencia inteligente de exceso de velocidad usando el interruptor suave en esta pantalla. El vehículo detecta la señal de

límite de velocidad (como 60) al lado de la carretera con la cámara de visión frontal. Cuando la velocidad del vehículo excede el límite de velocidad indicado por el indicador de límite de velocidad, el indicador parpadea para recordar al conductor que controle la velocidad del vehículo.

El indicador de velocidad en la señal de límite de velocidad se ilumina cuando la advertencia inteligente de exceso de velocidad está activa. Cuando el vehículo pasa la primera señal de límite de velocidad identificada, el indicador de velocidad en la señal muestra el valor del límite de velocidad en tiempo real. Si se detecta una señal de límite de velocidad con el mismo valor, el valor del límite mostrado en el indicador de velocidad en la señal permanece.

Nota: *Si el vehículo cambia de carril, gira, da la vuelta en la intersección, o identifica la cancelación del límite de velocidad, el valor original del límite de velocidad en el panel de instrumentos puede restablecerse y mostrarse como “—” hasta que se detecte una nueva señal de límite de velocidad. Si no se cumplen las condiciones, el valor original del límite de velocidad se mantendrá y no se restablecerá. El conductor DEBE observar los límites de velocidad y ajustar su velocidad en consecuencia.*

La función del sistema de advertencia de exceso de velocidad inteligente puede verse afectada si:

- 1 El rendimiento de detección de la cámara frontal se ve afectado;
- 2 El vehículo se conduce a alta velocidad;
- 3 Las señales de límite de velocidad están ocultas por árboles al borde del camino, hielo/escarcha, nieve, polvo, etc.; o las señales de límite de velocidad están colocadas de manera incorrecta o dañadas;
- 4 Cuando hay varias señales de límite de velocidad colocadas sobre la carretera o al borde del camino, la advertencia de exceso de velocidad se realizará según el valor máximo del límite de velocidad.

IMPORTANTE

- La cámara puede no reconocer correctamente las señales de límite de velocidad durante condiciones de poca luz, mal tiempo, señales de límite de velocidad no estandarizadas o protegidas o las propias restricciones de la cámara, que incluyen el reconocimiento de señales similares (por ejemplo, reconocer una señal de límite de peso como una señal de límite de velocidad, o reconocer una señal de velocidad mínima como la señal de velocidad máxima).
- La cámara no puede identificar el texto proporcionado debajo de la señal de límite de velocidad, como Carril Auxiliar, 100 m Adelante, Sección Escolar, 7:00-10:00 , etc. La cámara identificará la señal de límite de velocidad con texto como una señal de límite de velocidad normal.
- Algunas maniobras drásticas y rápidas del conductor pueden ser interpretadas por el sistema como cambio de carril o giro en la intersección, lo que resulta en la eliminación de las señales de límite de velocidad identificadas.

IMPORTANTE

- En casos donde una señal de límite de velocidad contiene múltiples límites de velocidad. La cámara puede no identificar todos los límites de velocidad.

Sistema de Asistencia de Límite de Velocidad *

Sistema de Asistencia de Límite de Velocidad



El sistema de asistencia de límite de velocidad es solo una función auxiliar. En casos donde la señal de límite de velocidad no está estandarizada o la cámara de vista frontal está bloqueada, puede mostrarse un valor de límite de velocidad incorrecto o ningún valor de límite de velocidad en el panel de instrumentos, y el vehículo no está restringido en el rango de velocidad correcto, por lo que el conductor aún necesita ser responsable de la evaluación en tiempo real del límite de velocidad en la carretera.



La cámara de vista frontal no puede reconocer las señales de límite de velocidad pintadas en la superficie de la carretera. El conductor DEBE observar estos límites de velocidad y ajustar su velocidad en consecuencia.

La interfaz de configuración del sistema de asistencia de límite de velocidad se encuentra en la pantalla de entretenimiento. Ingrese a la interfaz de Configuración del Vehículo - Sistema de Asistencia de Límite de Velocidad para seleccionar entre los siguientes modos: Inteligente, Manual y Apagado.

- 1 Inteligente: es decir, límite de velocidad inteligente. El vehículo detecta la señal de límite de velocidad (como ) al lado de la carretera con la cámara de vista frontal, e interviene usando el control de velocidad para mantener la velocidad del vehículo dentro del límite máximo permitido;
- 2 Manual: es decir, límite de velocidad manual. El conductor establece la velocidad máxima con el botón en el lado izquierdo del volante y utiliza el sistema de control de velocidad para mantener la velocidad dentro del límite máximo permitido. Consulte “Configuraciones de Velocidad de Límite de Velocidad Manual” para la descripción;
- 3 Apagado: Desactivar el sistema de asistencia de límite de velocidad.

Nota: Si no se puede realizar la selección de modo, por favor confirme que la función de crucero en la

ASISTENCIA INTELIGENTE AL CONDUCTOR

pantalla de entretenimiento esté OFF e intente nuevamente.

Configuración de velocidad del límite de velocidad manual

Después de habilitar la función de límite de velocidad manual, el límite de velocidad se puede configurar utilizando el botón en el lado izquierdo del volante, de la siguiente manera:



- 1 La función de límite de velocidad manual entra en estado de espera después de ser habilitada, la lámpara indicadora del sistema de asistencia de límite de velocidad en el panel de instrumentos se ilumina en blanco. Presione el Pilot switch (2) para activar la función de límite de velocidad manual, la lámpara indicadora del sistema de asistencia de límite de velocidad se ilumina en azul. Después de presionar por primera vez el Pilot switch, si la velocidad actual está por debajo de 20 mph(30 km/h), el valor límite de velocidad objetivo mostrado en el indicador del sistema de asistencia de límite de velocidad es de 30 km/h; si la velocidad actual está por encima de 20 mph(30 km/h), la velocidad actual se redondea al múltiplo

más cercano de 5 como el valor límite de velocidad objetivo. Mueva la perilla de ajuste de velocidad (1) hacia arriba/abajo para cambiar el valor límite de velocidad objetivo del límite de velocidad manual. El valor límite de velocidad aumentará/disminuirá en 5 mph(5 km/h) cada vez que el control de ajuste se mueva hacia arriba/abajo. El valor límite de velocidad cambiará continuamente en 5 mph(5 km/h) cuando el control de ajuste se mueva hacia arriba/abajo y se mantenga.

- 2 Con el límite de velocidad manual activado, el sistema limitará la velocidad del vehículo dentro del límite objetivo; si la velocidad del vehículo es mayor que la velocidad objetivo ingresada por el conductor, el sistema reducirá gradualmente la velocidad del vehículo por debajo del valor límite objetivo ingresado.
- 3 Después de que se activa el límite de velocidad manual, el conductor puede presionar brevemente el interruptor de Piloto (2 en la figura a continuación) para restablecer el sistema al estado de espera. Presione el interruptor de Piloto (2 en la figura a continuación) nuevamente para restaurar la función de límite de velocidad manual.

- 4 Aplique completamente el pedal del acelerador para exceder temporalmente el valor del límite de velocidad cuando el límite de velocidad manual esté activo. En este momento, la lámpara indicadora del sistema de asistencia de límite de velocidad en el instrumento se ilumina en azul y parpadea.
 - 1 Perilla de Ajuste
 - 2 Piloto Interruptor



El indicador de estado del sistema de asistencia de límite de velocidad se ilumina en azul cuando el límite de velocidad inteligente está activado. Cuando el vehículo pasa la primera señal de límite de velocidad identificada, el indicador de velocidad de la señal de velocidad muestra el valor del límite de velocidad en tiempo real. Si se detecta una señal de límite de velocidad con el mismo valor, el valor mostrado en el indicador de velocidad de la señal de velocidad permanece.

Nota: Si el vehículo cambia de carril, gira, da la vuelta en la intersección o identifica la cancelación del límite de velocidad, el valor original del límite de velocidad en el cuadro de instrumentos puede ser restablecido y mostrado como “—” hasta que se detecte una nueva

señal de límite de velocidad. Si no se cumplen las condiciones, el valor original del límite de velocidad permanecerá y no se restablecerá. El conductor DEBE observar los límites de velocidad y ajustar su velocidad en consecuencia.

El conductor puede salir temporalmente del sistema de asistencia de límite de velocidad mediante las siguientes operaciones:

- 1 Pise completamente el pedal del acelerador para superar temporalmente el valor del límite de velocidad. En este momento, la luz indicadora del sistema de asistencia de límite de velocidad en el cuadro de instrumentos se ilumina en azul y parpadea;
- 2 Presionando brevemente el interruptor de Piloto (2 en la figura anterior) puede salir temporalmente de las funciones del sistema de asistencia de límite de velocidad. En este caso, la luz indicadora del sistema de asistencia de límite de velocidad en el instrumento cambia a blanco (a color oscuro en modo diurno); presione nuevamente el interruptor de Piloto para reanudar las funciones del sistema de asistencia de límite de velocidad.

ASISTENCIA INTELIGENTE AL CONDUCTOR

El límite de velocidad inteligente puede verse afectado si:

- 1 El rendimiento de detección de la cámara frontal se ve afectado;
- 2 El vehículo es conducido a alta velocidad;
- 3 Las señales de límite de velocidad están ocultas por árboles en la carretera, hielo/escarcha, nieve, polvo, etc.; o las señales de límite de velocidad están colocadas de manera inapropiada o dañadas;
- 4 Hay múltiples señales de límite de velocidad instaladas sobre la carretera o al costado de esta; actualmente, la cámara de visión frontal solo puede identificar las señales de límite de velocidad para el carril en el que se conduce el vehículo;
- 5 Las señales de límite de velocidad colocadas en las bifurcaciones de la carretera, las curvas y las entradas/salidas de la autopista;
- 6 Cambio de carril, etc.

IMPORTANTE

- La cámara puede no reconocer correctamente las señales de límite de velocidad durante condiciones de poca luz, mal tiempo, señales de límite de velocidad no estandarizadas o protegidas o las propias restricciones de la cámara, que incluyen el reconocimiento de señales similares (por ejemplo, reconocer una señal de límite de peso como una señal de límite de velocidad, o reconocer una señal de velocidad mínima como la señal de velocidad máxima).
- La cámara no puede identificar el texto proporcionado debajo de la señal de límite de velocidad, como Carril Auxiliar, 100 m Adelante, Sección Escolar, 7:00-10:00 , etc. La cámara identificará la señal de límite de velocidad con texto como una señal de límite de velocidad normal.
- Algunas maniobras drásticas y rápidas del conductor pueden ser interpretadas por el sistema como cambio de carril o giro en la intersección, lo que resulta en la eliminación de las señales de límite de velocidad identificadas.

IMPORTANTE

- En casos donde una señal de límite de velocidad contiene múltiples límites de velocidad. La cámara puede no identificar todos los límites de velocidad.

ASISTENCIA INTELIGENTE AL CONDUCTOR

Asistente de salida de carril *



El sistema de asistencia de salida de carril es un sistema auxiliar, que puede proporcionar asistencia al conductor. NO elimina la responsabilidad de una conducción segura del conductor. Al optar por utilizar el sistema de asistencia de mantenimiento de carril, el conductor SIEMPRE debe prestar atención a los alrededores, sostener el volante y estar preparado para realizar maniobras en cualquier momento. No mantener el control general del vehículo puede resultar en un accidente o en lesiones personales.



El sistema de asistencia de salida de carril no siempre reconoce las líneas de carril o las cunetas. A veces, las superficies de la carretera en mal estado, ciertas estructuras viales u objetos pueden ser confundidos con líneas de carril o cunetas. Cuando ocurran estas situaciones, el sistema de asistencia de salida de carril debe apagarse inmediatamente.

El interruptor del sistema de asistencia de salida de carril se encuentra en la pantalla de entretenimiento. El sistema puede activarse/desactivarse en la interfaz correspondiente de Asistencia al Conductor Inteligente, y se puede seleccionar el modo.

Alerta

El sistema detecta las líneas de carril adelante cuando se cumplen las siguientes condiciones de detección:

- La función está en estado ON;
- La velocidad del vehículo es superior a 60 km/h;
- Las líneas de carril son claras, y el sistema detecta al menos una línea de carril;

Cuando la rueda está a punto de presionar la línea de carril o ya la ha presionado, el sistema dará advertencias para recordar al conductor corregir la dirección a tiempo y mantener el vehículo circulando dentro de las líneas de carril. La función saldrá cuando la velocidad sea inferior a 55 km/h.

Asistencia

El sistema utiliza la cámara frontal para detectar las líneas de carril delante del vehículo. El sistema se activará cuando se cumplan las siguientes condiciones de detección:

- La función está en ON.
- La velocidad del vehículo es superior a 60 km/h.
- Las marcas de las líneas de carril son claras y el sistema reconoce al menos una línea de carril.

Cuando una rueda está a punto de cruzar la línea de carril, o ya la ha cruzado, el sistema proporcionará asistencia al conductor manteniendo el vehículo entre las líneas de carril mediante una intervención correctiva de la dirección y mostrando simultáneamente un aviso. La función se desactivará automáticamente cuando la velocidad del vehículo baje de 55 km/h.

Asistente de Mantenimiento de Carril de Emergencia (ELK)

El sistema utiliza la cámara frontal para detectar las líneas del carril, el bordillo y los carriles adyacentes del tráfico que se aproxima. El sistema se activará cuando se cumplan las siguientes condiciones de detección:

- La función está activada ON.
- La velocidad del vehículo es superior a 60 km/h.
- Las marcas de las líneas de carril son claras y el sistema reconoce al menos una línea de carril.

Cuando una rueda está a punto de cruzar la línea del carril o el borde, o el vehículo se está acercando al tráfico en sentido contrario en el carril adyacente, y hay una tendencia de colisión, el sistema proporcionará asistencia al conductor manteniendo el vehículo entre las líneas del carril o bordes, o evitando bruscamente mediante la aplicación de una intervención de dirección correctiva y simultáneamente mostrando una alerta. La función saldrá automáticamente cuando la velocidad del vehículo caiga por debajo de 55 km/h.

En casos de varias intervenciones dentro de un cierto período de tiempo y en ausencia de detectar cualquier entrada de dirección por parte del conductor durante las intervenciones, el sistema proporcionará advertencias.

IMPORTANTE

- En casos donde el número de carriles aumenta o los carriles se fusionan, el conductor **DEBE** tomar el control total del vehículo.
- En áreas donde hay condiciones de tráfico complejas, como intersecciones o cruces con congestión, el conductor **DEBE** tomar el control total del vehículo.

El sistema de asistencia de cambio de carril estará limitado o ineficaz en las siguientes condiciones:

- El conductor indica en la dirección de la línea del carril que está a punto de cruzar.
- Las luces de emergencia están activadas.
- El conductor aplica el acelerador rápidamente, realiza una maniobra de emergencia o aplica el freno con fuerza.
- El sistema detecta que el conductor no ha movido el volante durante un período de tiempo preestablecido (en el modo de asistencia o mantenimiento de carril de emergencia).
- Durante la intervención del sistema, el volante se opera (en el modo de asistencia o mantenimiento de carril de emergencia).
- La línea del carril es demasiado delgada, está dañada o borrosa.
- Bordillos irregulares o dañados.
- El vehículo se conduce en la curva con un pequeño radio de curvatura, el camino es demasiado estrecho o demasiado ancho.

- El vehículo acaba de entrar en un tramo de carretera con líneas de carril o está siendo conducido en un tramo de carretera sin líneas de carril.
- El vehículo cambia de carril o se balancea lateralmente demasiado rápido.
- El vehículo no está en D.
- La velocidad del vehículo es inferior a 55 km/h, o demasiado alta.
- El sistema de frenos antibloqueo (ABS) y el sistema de control de estabilidad dinámica (SCS) están activados.
- Existen fallas en el sistema de frenos antibloqueo (ABS), sistema de control de estabilidad dinámica (SCS), sistema de dirección asistida eléctrica (EPS), etc.

Se recomienda desactivar el sistema de asistencia de carril en las siguientes situaciones:

- Conducción de manera o estilo deportivo.
- Conducción en condiciones climáticas adversas.
- Conducción en superficies de carretera irregulares o en mal estado.
- Conducción a través de obras viales o sitios de construcción.

ASISTENCIA INTELIGENTE AL CONDUCTOR

Asistencia de Colisión Frontal *



*El conductor sigue siendo responsable de la seguridad del proceso de conducción completo, incluso si el vehículo está equipado con un sistema de colisión delantera. El conductor **DEBE** prestar completa atención y conducir con cuidado. Tal como ocurre con todos los sistemas de asistencia para el conductor, el sistema de colisión delantera no puede prevenir accidentes ni evitar colisiones en todas las situaciones. El conductor **DEBE** mantener siempre el control para evitar accidentes o situaciones de emergencia.*



*El freno de emergencia bajo el control del sistema de colisión frontal puede causar lesiones para los pasajeros. Por lo tanto, conduzca con cuidado, y todos los pasajeros **DEBEN** usar cinturón de seguridad en todo momento.*



Asegúrese de que el sistema de colisión frontal o sistema eléctrico del vehículo encendido estén apagados cuando se remolque. Si el sistema de asistencia por colisión frontal está activado cuando el vehículo está siendo remolcado, los efectos adversos podrían afectar la seguridad de su vehículo, el vehículo de remolque y las personas alrededor.



Para evitar que ocurran accidentes, nunca ponga especialmente a prueba las funciones del sistema de asistencia por colisión frontal.

El interruptor de asistencia por colisión frontal está ubicada en la pantalla de entretenimiento. El sistema se puede activar o desactivar en la interfaz de asistencia de conducción inteligente.

Alarma

Cuando el sistema detecte un riesgo de colisión entre este vehículo y el vehículo de adelante en el mismo carril o peatonales, mostrará advertencias para indicarle al conductor que disminuya la velocidad y mantenga una distancia rela-

tivamente segura del vehículo de adelante o de los peatones, y una velocidad que también sea relativamente segura.

Frenado automático de emergencia*

Cuando el sistema detecta que existe riesgo de colisión entre el vehículo y el vehículo que va directamente delante, el sistema de frenos intervendrá automáticamente para desacelerar el vehículo, a fin de evitar accidentes por colisión o mitigar los daños que puedan producirse por colisión. Si el vehículo ha frenado y se ha detenido bajo el control del sistema, permanecerá detenido durante un breve período de tiempo. Luego, se devolverá el control total del vehículo al conductor.

El sistema solo reducirá la velocidad del vehículo automáticamente si se cumplen las siguientes condiciones:

- El sistema de control de estabilidad (stability control system, SCS) y el sistema de control de tracción (traction control system, TCS) dinámicos están libres de fallas y encendidos.
- El vehículo está en la marcha D o N.
- No se han desplegado los airbags.

***Nota:** En algunos casos, puede que el conductor no haya anticipado que se activarán los frenos y no desee aplicar los frenos mientras la asistencia de colisión frontal está frenando de forma intensa; para estos casos, el conductor puede cancelar temporalmente esta operación pisando fuertemente el pedal del acelerador después de asegurarse de que sea seguro hacerlo.*

El funcionamiento del sistema de asistencia de colisión frontal puede verse perjudicado si ocurre lo siguiente:

- El vehículo que va delante se aproxima de frente, cruza la intersección o se sale de la cola rápidamente una distancia breve;
- El vehículo que va delante no sigue las reglas de conducción y estacionamiento (p. ej., conduce sobre las líneas de división de pistas).
- El vehículo que va delante no está en la misma pista que su vehículo o se encuentra parcialmente oculto.
- El vehículo que va delante es un vehículo irregular (está modificado o tiene una forma anormal);

ASISTENCIA INTELIGENTE AL CONDUCTOR

- El vehículo que va delante es un vehículo con un chasis más alto;
- El vehículo que va delante es un vehículo grande a corta distancia (como un tractor, un remolque, un vehículo remolcador, etc.);
- El vehículo que va delante es un medio de transporte poco habitual (como un caballo, un carro, carruajes, etc.);
- El sistema detecta el lado de un vehículo.
- El contorno del vehículo que va delante es poco claro (p. ej., las ruedas de los vehículos de adelante y los alrededores rocían agua con las ruedas).
- El vehículo que va delante no tiene faros traseros o los tiene oscurecidos al conducir de noche o en un túnel.
- Los faros traseros del vehículo que va delante son de luces LED en cinta en su totalidad u otras luces de color fabricadas en casa.
- Las luces de la calle son desiguales o destellan cuando se maneja de noche.
- El peatón no está directamente frente al vehículo o no se ve completamente.
- El peatón no está parado recto o es un niño bajo determinada altura.
- Hay un grupo de peatones en frente del vehículo que está ensombrecido o en la oscuridad.
- Hay animales en frente del vehículo.
- Se detectan objetos, como obstáculos en el suelo de forma especial (p. ej., barreras, postes de bloqueo, cintas de bloqueo, piedras grandes, otros objetos esparcidos, etc.) en frente del vehículo.
- Se detectan objetos como carteles, barandas, puentes, edificios u otros en frente del vehículo.
- El vehículo se está manejando por un camino en una ladera, la sección superior e inferior de un puente o curvas cerradas.
- El vehículo está en la marcha R.
- El vehículo está frenando o en una aceleración rápida.

Asistencia de Seguridad en el Punto Ciego (BSD , LCA) *

Resumen del Sistema

El Asistente de Seguridad de Zona Ciega consta de dos funciones de asistencia de seguridad activa: Detección de Punto Ciego (BSD) y Asistencia para Cambio de Carril (LCA), estas están diseñadas para alertar al conductor sobre vehículos que pueden estar ocultos o fuera de su vista al realizar una maniobra como el cambio de carril.

Detección de Punto Ciego (BSD) detecta cualquier vehículo en el punto ciego del vehículo (1 como se muestra), Asistencia para Cambio de Carril (LCA) detecta cualquier vehículo que se acerca rápidamente por el carril adyacente izquierdo o derecho (2 como se muestra).

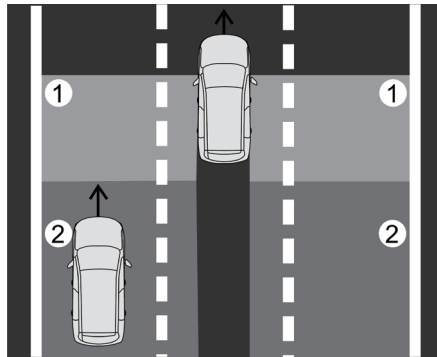

ASISTENCIA INTELIGENTE AL CONDUCTOR

Modo de Alarma

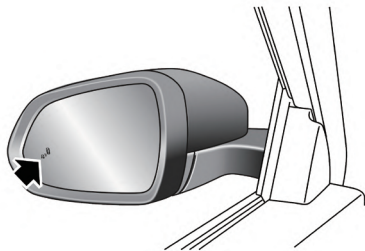

mayor que la del vehículo que estás pasando, aunque esté en la zona ciega.

Cuando el sistema detecta que hay un vehículo en la zona ciega del espejo retrovisor exterior o un vehículo que se acerca por detrás en el carril adyacente mientras conduce (la velocidad del vehículo está por encima de 15 km/h, la lámpara de advertencia del lado correspondiente se iluminará. Si el indicador correspondiente se selecciona en este momento, la lámpara de advertencia parpadeará para recordarle al conductor que es peligroso continuar cambiando de carril.

Nota: Las lámparas de advertencia no se iluminarán mientras adelantas a otro vehículo y tu velocidad es

Alerta de Tráfico Cruzado Trasero (RCTA) *

Descripción General del Sistema

Al retroceder, la Alerta de Tráfico Cruzado Trasero (RCTA) monitorea cualquier vehículo que se acerque desde la parte trasera izquierda/derecha usando sensores y emite una alarma cuando el vehículo está en riesgo.

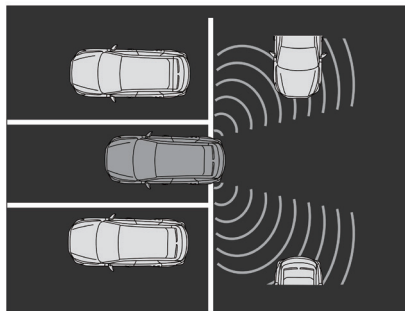
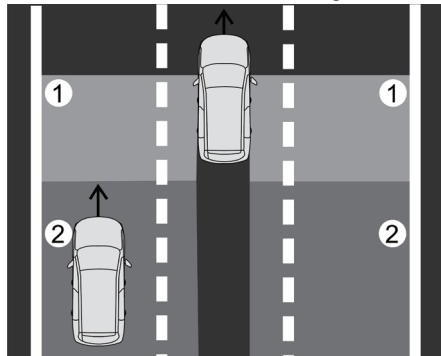

ASISTENCIA INTELIGENTE AL CONDUCTOR

Modo de Alarma

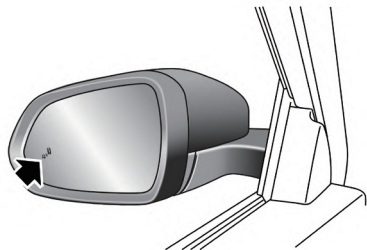

Si hay un riesgo al retroceder, la lámpara de advertencia en el lado correspondiente se encenderá, y se mostrará un triángulo de advertencia en la pantalla de infoentretenimiento.

Advertencia de apertura de puerta (DOW) *

Descripción de la función

La advertencia de apertura de puerta se puede activar o desactivar en la interfaz de configuración del sistema de asistencia de conducción trasera en la pantalla de visualización de entretenimiento.

Cuando el vehículo está estacionado, la función de Advertencia de Apertura de Puerta (DOW) monitorea objetivos como vehículos, ciclistas o peatones que se acercan al vehículo desde atrás a través de sensores en el lateral y trasero. Cuando hay riesgo de abrir la puerta, sonará una alarma para evitar el riesgo de colisión entre la puerta y el objetivo.

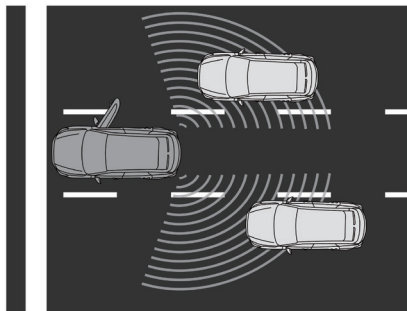

ASISTENCIA INTELIGENTE AL CONDUCTOR

Modo de alarma

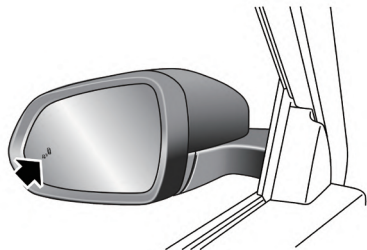

Cuando hay riesgo de colisión, la luz de advertencia correspondiente en el lateral se encenderá. Si la puerta del auto continúa abriéndose en este momento, la luz de advertencia parpadeará y se acompañará de un sonido de alarma.

Advertencia de Colisión Trasera (RCW)*

Descripción General del Sistema

La advertencia de colisión trasera se puede activar o desactivar en la interfaz de configuración del sistema de asistencia de conducción trasera de la pantalla de entretenimiento.

Durante el proceso de conducción, cuando otros vehículos u objetivos en este carril se acercan al vehículo y hay riesgo de colisión, la función de advertencia de colisión trasera (RCW) emitirá una alarma para recordar al conductor que hay un objetivo peligroso acercándose, y al mismo tiempo, puede recordar al vehículo detrás que conduzca con seguridad.

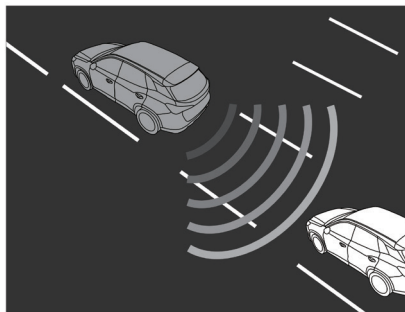

Modo de Alarma

Cuando hay un riesgo de colisión, las luces de advertencia de peligro de este vehículo parpadean para alertar a los vehículos detrás.

ASISTENCIA INTELIGENTE AL CONDUCTOR

Ayuda de estacionamiento con sensor ultrasónico *



¡El propósito del sistema de asistencia de estacionamiento es solo ayudar al conductor durante el estacionamiento! Los sensores ultrasónicos pueden no ser capaces de detectar ciertos tipos de obstrucciones, por ejemplo, postes estrechos, objetos pequeños cerca del suelo, objetos por encima de la puerta trasera y algunos objetos con superficies no reflectantes.



Mantenga los sensores ultrasónicos libres de suciedad, hielo y nieve. Si se acumulan depósitos en la superficie de un sensor ultrasónico, su rendimiento puede verse afectado. Al lavar el auto, evite dirigir chorros de agua a alta presión directamente a los sensores ultrasónicos desde corta distancia.

Ayuda de Estacionamiento Trasero

Los sensores ultrasónicos en el parachoques trasero monitorean el área detrás del vehículo para buscar obs-

táculos. Si se detecta un obstáculo, el sistema calculará su distancia desde la parte trasera del vehículo y comunicará el mensaje al conductor mediante sonidos de advertencia.

Nota: *El sistema PDC y el sistema de asistencia al conductor hacia atrás no están disponibles cuando el modo de remolque está habilitado.*

Operación del Asistente de Estacionamiento

Asistente de Estacionamiento Trasero

El asistente de estacionamiento trasero se activa automáticamente cuando se selecciona la marcha R y cuando se cambia de la marcha R el sistema se apagará inmediatamente. Un pitido corto es emitido por el asistente de estacionamiento al seleccionar la marcha R para indicar que el sistema está operando normalmente. Si se detecta un obstáculo en la parte trasera, el sistema alertará al conductor con alarmas de advertencia.

Nota: *Si se emite un sonido más largo y agudo durante 3 segundos cuando se selecciona la marcha R, esto indica una falla en el sistema. En este caso, busque asistencia de un Reparador Autorizado MG.*

Ayuda de estacionamiento trasero

Con la función de ayuda de estacionamiento habilitada, si se detecta un obstáculo, se transmiten sonidos audibles en diferentes frecuencias (puede haber zonas ciegas).

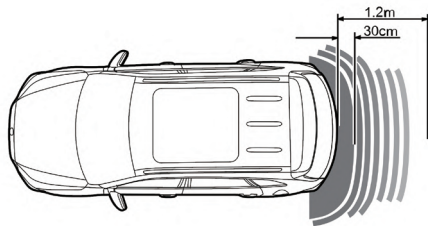

- Si un obstáculo se encuentra dentro del rango de 1,2 m de la parte trasera, comienza el sonido de advertencia. A medida que el coche se acerca al obstáculo, los sonidos de advertencia se transmiten más rápidamente.
- Una vez que el obstáculo esté dentro del rango de 0,3 m del parachoques trasero, los sonidos de advertencia se fusionarán en una advertencia continua.

ASISTENCIA INTELIGENTE AL CONDUCTOR

Cámara de Estacionamiento *



El propósito del sistema de cámara de estacionamiento es asistir al conductor durante el estacionamiento. ¡La cámara tiene un campo de visión limitado y no puede detectar obstrucciones fuera de este campo de visión!

Cuando se selecciona la marcha R , la cámara proporcionará una imagen de lo que está inmediatamente detrás del vehículo. Esta imagen se mostrará en la pantalla de entretenimiento.

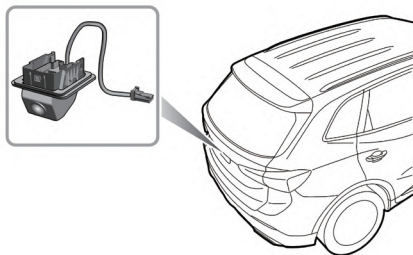

Algunos modelos cuentan con una cámara de estacionamiento trasera instalada entre las luces de la placa de matrícula trasera.

Sistema de Monitor de Vista 360° *



El propósito del sistema de monitoreo con visión periférica de 360° es brindarle asistencia al conductor mientras estaciona. Las cámaras tienen un campo visual limitado y no pueden detectar obstáculos fuera de este.



Si bien la pantalla de información y entretenimiento puede brindar imágenes alrededor del vehículo, no deje de prestar atención a las condiciones reales de la carretera por su seguridad al conducir.

Con el sistema con visión periférica de 360° en funcionamiento, la interfaz de la pantalla de entretenimiento mostrará una visión periférica de 360° del vehículo para facilitar la observación del entorno y hacer que el entorno de conducción sea mucho más seguro. Puede pulsar los botones en la pantalla para ver imágenes desde distintas perspectivas alrededor del vehículo.

Puede ingresar al sistema con visión periférica de 360° haciendo lo siguiente:

- Seleccionar la marcha R.

- Hacer clic en el ícono 360.
- Use la interfaz de 'Ajustes' para seleccionar baja en el cambio de velocidad de luces de giro o guiñes, esto abrirá automáticamente el sistema con visión periférica de 360° cuando los guiñes se usen en velocidades bajas y se cerrará cuando los guiñes se cancelen.
- Después de ajustar el botón de acceso directo en el volante para la función en 360°, presione este botón.

En la interfaz para mostrar del sistema con visión periférica de 360°, seleccione el ícono de Ajustes para habilitar los ajustes personales para las funciones del sistema.

Nota: Cuando la perilla de control de cambios se coloca en D, el sistema de visión panorámica de 360 grados se inhibe a velocidades superiores o iguales a 10 mph (15 km/h).

ASISTENCIA INTELIGENTE AL CONDUCTOR

Sistema de Monitoreo de Fatiga del Conductor *



El conductor siempre debe asegurarse de que su estado físico sea adecuado para conducir, incluso si el vehículo está equipado con un sistema de recordatorio indirecto de fatiga del conductor. NUNCA conduzca el vehículo cuando esté fatigado.



El sistema de recordatorio de fatiga del conductor indirecto no siempre puede identificar con precisión el nivel de fatiga del conductor. Calcula el nivel de fatiga a través del estado de control operacional del conductor en lugar de monitorear las características físicas reales del conductor, como la distracción, por lo que no puede proporcionar un recordatorio de emergencia al conductor que acaba de fatigarse.

El sistema de advertencia de atención al conductor calcula el nivel de fatiga del conductor comparando información como la velocidad del vehículo y el ángulo del volante con datos básicos obtenidos a partir de estadísticas de datos masivos. El sistema comparará constantemente el nivel de

fatiga calculado con el estado operativo actual del conductor. Si el sistema reconoce que el conductor se está fatigando, se emitirá una advertencia.

Cuando el sistema de recordatorio de fatiga del conductor indirecto está activo, la velocidad del vehículo supera los 37 mph/ 60 km/h. Cuando el conductor realiza las siguientes operaciones, el sistema dejará de monitorear el nivel de fatiga del conductor:

- 1 El conductor se quita el cinturón de seguridad y abre la puerta del conductor;
- 2 El tiempo de detención supera los 15 minutos;
- 3 El sistema de ignición o de alimentación se apaga.

Configuración del Sistema

Después de que el vehículo arranque, el sistema indirecto de recordatorio de fatiga del conductor se activa por defecto y se puede desactivar/activar y ajustar la sensibilidad en la pantalla de entretenimiento.

Nota: *El sistema de recordatorio de fatiga del conductor indirecto no se activa fácilmente si el vehículo está pasando por secciones de carretera de baja calidad, curvas continuas o secciones con una gran cantidad de semáforos.*

Respuesta de Emergencia en Carretera

<i>Dispositivos de Advertencia de Peligro</i>	278
<i>Emergencia Iniciando</i>	279
<i>Asistencia de Emergencia eCall-SOS *</i>	283
<i>Recuperación de Vehículos</i>	286
<i>Reparación y reemplazo de neumáticos *</i>	290

RESPUESTA DE EMERGENCIA EN CARRETERA

Dispositivos de Advertencia de Peligro

para advertir a otros usuarios de la carretera de tu posición.

Triángulo de Advertencia

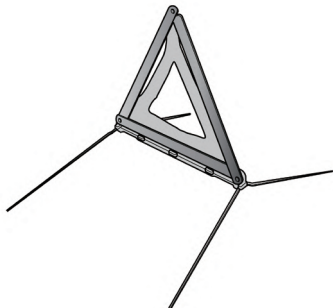

El triángulo de advertencia se guarda en el espacio de carga.

Si tienes que detener tu auto en la carretera en una emergencia, debes colocar un triángulo de advertencia aproximadamente 50 ~ 150 metros detrás del auto, si es posible, y presionar el botón de la luz de advertencia de peligro

Emergencia Iniciando



NUNCA intente encender el vehículo al empujarlo o remolcarlo.



Asegúrese de que ambas baterías tengan la misma calificación de voltaje (12 voltios) y de que los cables de alimentación estén aprobados para su uso con baterías de vehículos de 12 voltios.



Asegúrese de que las chispas y las llamas vivas se mantengan alejadas del compartimiento delantero.



Cuando los modelos HEV arrancan con una batería auxiliar, intente utilizar el terminal positivo de la batería como punto de arranque positivo cuando se permita abrir el portón trasero. Si no se puede abrir el maletero, abra la caja de fusibles del compartimiento frontal y el terminal que se muestra en la figura puede servir como puente del terminal positivo.

Al arrancar vehículos a combustible con un arranque auxiliar, intente utilizar el terminal positivo de la batería como punto de encendido positivo. Si no se puede utilizar el terminal positivo de la batería, abra la caja de fusibles del compartimiento frontal y el terminal que se muestra en la figura puede servir como punto de encendido positivo.



Asegúrese de que los cables de alimentación estén firmemente conectados y que no se toquen entre sí ni a otras piezas móviles, de lo contrario, podrían producirse chispas, lo que podría resultar en un incendio o explosión.

En caso de que tenga poca batería, el vehículo puede arrancarse al usar el cable de alimentación para conectar la batería de otro vehículo o al conectar la batería de forma externa.

RESPUESTA DE EMERGENCIA EN CARRETERA

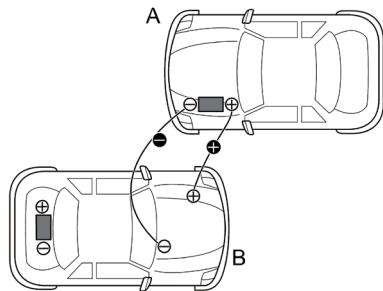
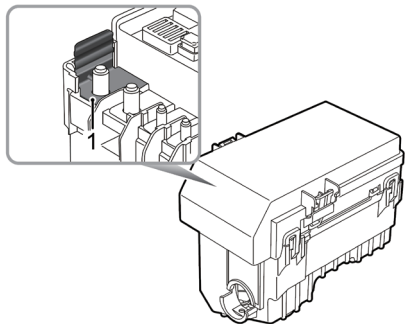

I Punto de cruce de polos positivos

Apague la corriente del vehículo y todos los dispositivos eléctricos de este, y luego siga estas instrucciones:

RESPUESTA DE EMERGENCIA EN CARRETERA

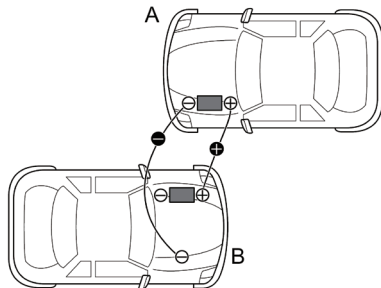

- 1 Conecte un cable de arranque ROJO entre los terminales positivos (+) del vehículo donante (A) y el punto de cruce del polo positivo del vehículo averiado (B). Conecte el cable de alimentación negro desde la terminal negativa (-) del vehículo donante (A) hasta un buen punto de conexión a tierra (un montaje del motor u otra superficie sin pintura, por ejemplo) en el vehículo afectado (B), e intente mantenerlo bien alejado de la batería y de los conductos de combustible y freno.

- 2 Encienda el vehículo donante y permita que quede en ralentí durante varios minutos.
- 3 Encienda el vehículo deshabilitado. Si el vehículo deshabilitado no enciende después de varios intentos, es posible que necesite reparaciones. Póngase en contacto con el reparador autorizado de MG local para una revisión.
- 4 Después de que ambos vehículos arranquen normalmente, corte la corriente del vehículo donante.
- 5 Desconecte los cables de alimentación. La desconexión de los cables de alimentación debe realizarse exactamente al revés que el procedimiento utilizado para conectarlos, es decir, PRIMERO se debe desconectar el cable negativo NEGRO del punto de conexión a tierra en el vehículo deshabilitado.

IMPORTANTE

NO encienda ningún dispositivo eléctrico del vehículo desactivado hasta no haber desconectado los cables de alimentación.

Nota: Se recomienda apagar las luces, el aire acondicionado y otros dispositivos de confort después de

RESPUESTA DE EMERGENCIA EN CARRETERA

encender el vehículo con pérdida de energía, y mantener el vehículo en marcha durante 1~2 horas para restaurar la carga de la batería. Si la batería está completamente cargada y el vehículo sigue sin arrancar normalmente, póngase en contacto con un reparador autorizado de MG para realizar el mantenimiento.

Nota: Si todavía no es posible encender el vehículo conectando los cables de alimentación, consulte con un Taller autorizado de MG para obtener servicio.

Asistencia de Emergencia eCall-SOS *

El servicio eCall es un servicio público de interés general y es accesible de forma gratuita. El centro de llamadas de emergencia establecerá comunicación verbal con los ocupantes del vehículo para comprender la magnitud de la emergencia y el nivel de asistencia requerido. Si no es posible establecer comunicación verbal, se intentará enviar el siguiente mensaje de información del vehículo al centro de llamadas de emergencia. Se desplegarán los servicios de emergencia apropiados a la ubicación actual del vehículo si se conoce.

- Hora actual, ubicación y dirección de viaje
- Tipo de vehículo
- Número de Identificación del Vehículo (VIN)
- Si la llamada fue iniciada automáticamente o manualmente
- Categoría de Vehículo
- Número de pasajeros

Este sistema garantizará que sus datos personales estén protegidos de manera segura. Está diseñado para asegurar que no sean rastreables y que otros sistemas externos no puedan acceder. Cuando se activa el eCall, el sistema

solo transmitirá la información de los datos a los puntos de respuesta de seguridad pública relevantes designados por las autoridades públicas respectivas del país en cuyo territorio se encuentren, quienes recibirán y procesarán su solicitud de llamada de emergencia. El sistema retendrá los datos localmente dentro de las 13 horas posteriores a la activación.

Tienes derecho a acceder a la información de datos almacenada en este sistema, y a solicitar la rectificación, eliminación o bloqueo de la información de datos que no cumpla con los requisitos de las normativas. Cuando consideres que tus datos personales han sido vulnerados, tienes derecho a reclamar ante la autoridad competente de protección de datos.

Para la activación manual, presione y suelte el botón SOS en la consola superior durante aproximadamente 1 segundo para activar una llamada a los servicios de emergencia. Se escuchará un solo pitido cuando se active el eCall y se mostrará un mensaje en el centro de mensajes y en el reproductor de entretenimiento del vehículo. El reproductor de entretenimiento estará silenciado mientras la llamada a los servicios de emergencia esté activa. Las llamadas a los servicios de emergencia activadas manualmente pueden cancelarse presionando y soltando

RESPUESTA DE EMERGENCIA EN CARRETERA

el botón SOS nuevamente dentro de unos 5 segundos después de la presión inicial, y los mensajes se eliminarán.

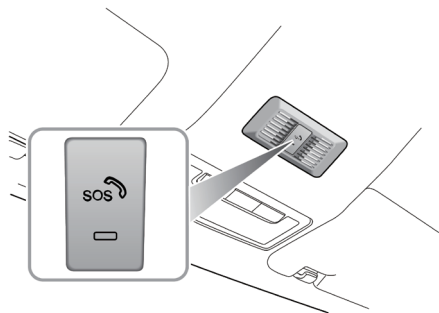

El sistema de llamada de emergencia (eCall) realizará una autoprueba cuando el vehículo esté en ON. Durante una autoprueba, el indicador de estado del LED de llamada de emergencia (eCall) en el botón SOS parpadeará rápidamente hasta completarse. El indicador de estado del LED se iluminará permanentemente si no hay fallas en el sistema. El indicador de estado del LED se apagará o parpadeará lentamente si se detecta una falla. Las fallas detectadas durante la autoprueba se mostrarán en el centro de mensajes del vehículo.

RESPUESTA DE EMERGENCIA EN CARRETERA

Nota: El funcionamiento de eCall - SOS Asistencia de Emergencia depende de la cobertura celular y puede verse afectado por interrupciones de señal o baja intensidad de señal.

Nota: La función de llamada automática a servicios de emergencia (eCall) puede ser desactivada por un Reparador Autorizado MG local a solicitud.

Nota: Se recomienda encarecidamente que la función eCall no sea desactivada, cualquier acción solicitada por el propietario debe estar acompañada de una solicitud firmada.

RESPUESTA DE EMERGENCIA EN CARRETERA

Recuperación de Vehículos

Vehículo de remolque



No remolque el vehículo con ninguna de las ruedas motrices en contacto con la superficie de la carretera, esto evitará daños en la transmisión de tracción eléctrica. Cuando sea necesario empujar o remolcar temporalmente el vehículo desde una situación peligrosa o sobre el transportador, la velocidad debe mantenerse por debajo de 3 mph (5 km/h) y completarse dentro de 3 minutos.



Al empujar o remolcar el vehículo en una situación temporal, el cinturón de seguridad del lado del conductor debe insertarse en la cerradura y mantenerse en el estado insertado, la transmisión debe estar en Neutral y el freno de estacionamiento debe estar OFF, de lo contrario, el vehículo puede dañarse.

Gancho de remolque



No utilice una cuerda de remolque que esté torcida, el ojo de remolque puede desenroscarse.

RESPUESTA DE EMERGENCIA EN CARRETERA

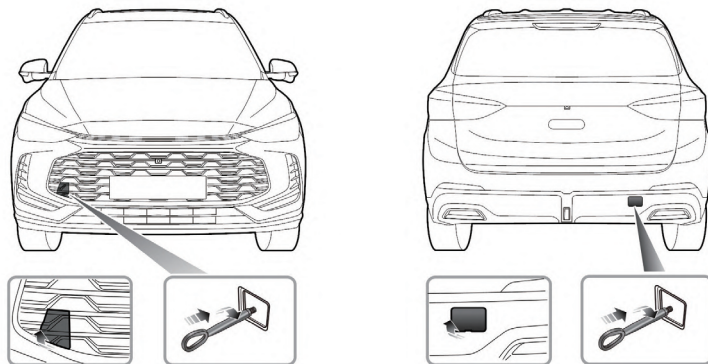

El gancho de remolque está en el kit de herramientas. El kit de herramientas se encuentra debajo de la alfombra del maletero. Para instalar el gancho de remolque, retire la pequeña tapa del parachoques. Para instalar el gancho de remolque, retire la pequeña tapa incrustada en el parachoques, primero presione un extremo de la pequeña tapa, luego abra la pequeña tapa después de levantar el otro extremo, luego atornille el gancho de remolque a través del pequeño orificio en el orificio roscado en la viga del parachoques (vea la ilustración). ¡Asegúrese de que el gancho de remolque esté completamente apretado!

Algunos modelos no tienen función de remolque trasero.

RESPUESTA DE EMERGENCIA EN CARRETERA

Nota: La tapa removible está asegurada al parachoques con un cordón de plástico.

El punto de remolque está destinado a ser utilizado por especialistas en recuperación calificados para ayudar en la recuperación de su vehículo cuando ocurre una avería o accidente. Pero no está diseñado para remolcar otros vehículos. El vehículo puede ser remolcado usando una cuerda de remolque, pero se recomienda una barra de remolque.

Remolque para Recuperación



Al remolcar, NO acelere ni frene bruscamente, esto puede causar accidentes.

Remolque Suspendido

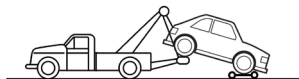
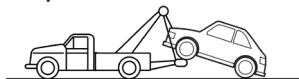

El remolque suspendido es el mejor método para recuperar un vehículo que necesita ser remolcado. Las ruedas motrices deben estar suspendidas sobre el suelo o la transmisión podría dañarse. Libere el freno de mano, encienda las luces de emergencia y asegúrese de que no haya pasajeros. Si remolca el vehículo con las ruedas traseras en el suelo, por favor libere el freno de mano.

RESPUESTA DE EMERGENCIA EN CARRETERA

Transportar el Vehículo

Si su vehículo necesita ser transportado, se recomienda un transportador especial. Asegure el vehículo en el transportador de la siguiente manera:

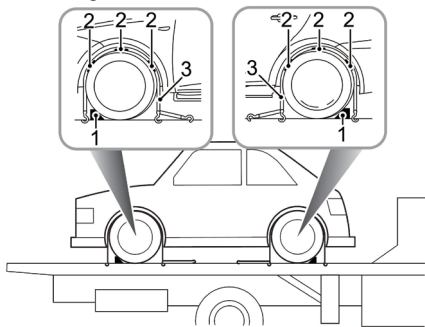

- 1 Aplique el freno de estacionamiento y coloque la palanca en la marcha P .
- 2 Coloque las cuñas (1) como se muestra, luego ubique los bloques de goma antideslizantes (2) alrededor de la circunferencia del neumático.

- 3 Coloque las correas de amarre (3) alrededor de las ruedas y asegúrelas al remolque. Apriete las correas hasta que el vehículo quede firmemente sujeto.

RESPUESTA DE EMERGENCIA EN CARRETERA

Reparación y reemplazo de neumáticos *

Herramienta para reparación de neumáticos *

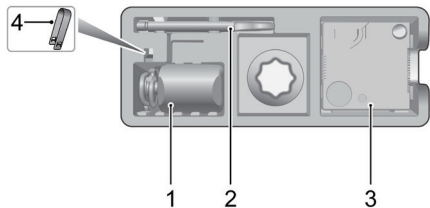

- 1 Botella de sellador para neumáticos
- 2 Gancho de remolque
- 3 Bomba de aire eléctrica
- 4 Herramienta para remover tapas de pernos de ruedas

Herramienta para reparación de neumáticos *

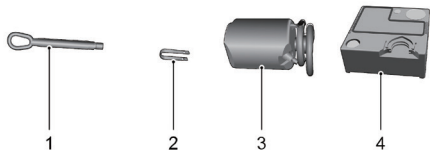

- 1 Gancho de remolque
- 2 Bomba de aire eléctrica
- 3 Triángulo de advertencia
- 4 Botella de sellador para neumáticos
- 5 Herramienta para remover tapas de pernos de ruedas

Reparación de Neumáticos *

- 1 Retire la etiqueta en la parte inferior del depósito de líquido de reparación y adhiérala al volante para recordar al conductor que no debe exceder 50 mph (80 km/h).

RESPUESTA DE EMERGENCIA EN CARRETERA

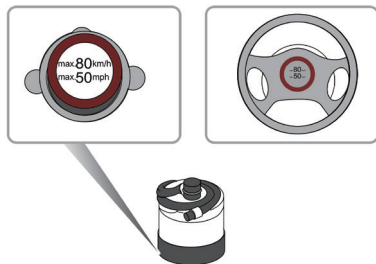

- 2 Conecte la manguera de aire de la bomba de aire eléctrica al depósito de líquido reparador. Invierta el depósito de líquido reparador en la ranura de la bomba de aire eléctrica. Retire la tapa de polvo de la válvula del neumático dañado y conecte el conector de la manguera del depósito de líquido reparador a la válvula del neumático. Asegúrese de que el interruptor de la bomba de aire eléctrica esté apagado (es decir, presione " - "), luego conecte el enchufe de la bomba de aire eléctrica al toma de corriente de 12 V y encienda el sistema de alimentación del vehículo.

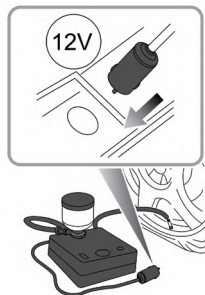

Nota: Para evitar la descarga excesiva de la batería, por favor encienda el vehículo.

- 3 Encienda el interruptor de alimentación de la bomba de aire eléctrica (es decir, presione " - "), para comenzar a bombear sellador en el neumático. El depósito de líquido reparador se vaciará después de aproximadamente 30 segundos. El neumático debería alcanzar la presión especificada dentro de 5 o 10 minutos.

Nota: Cuando el manómetro de la bomba de aire comience a funcionar, puede indicar brevemente

RESPUESTA DE EMERGENCIA EN CARRETERA

hasta 600 kPa (es decir, 6 bar), luego la presión vuelve a la normalidad.

- 4 Cuando se alcance la presión requerida, apague la bomba de aire eléctrica (es decir, presione "o").

Nota: Si no se puede alcanzar la presión requerida dentro de 10 minutos, desconecte el compresor, conduzca el vehículo aproximadamente 10 metros hacia adelante o hacia atrás para permitir que el sellante se distribuya dentro del neumático. Si aún no se puede alcanzar la presión requerida, el neumático está gravemente dañado y debe buscar asistencia de la compañía de Asistencia en Carretera o de un Reparador Autorizado MG.

Nota: El funcionamiento consecutivo de la bomba de aire eléctrica durante más de 10 minutos puede causar daño al compresor.

- 5 Retire la botella de sellador de neumáticos de la ranura y desconecte la manguera de la botella de sellador del neumático de la válvula del neumático. Luego retire el enchufe de la bomba de aire eléctrica del enchufe de la consola central y devuelva el kit de reparación de neumáticos a su bandeja de almacenamiento.

- 6 Después de agregar exitosamente el sellador al neumático, conduzca inmediatamente por un corto tiempo (alrededor de un minuto). Esto permitirá que el sellador se distribuya uniformemente dentro del neumático. Continúe conduciendo y no exceda los 50 mph (80 km/h). Después de 10 minutos adicionales, encuentre un lugar seguro para detenerse y vuelva a verificar la presión del neumático. Siga diferentes pautas según la presión del neumático medida: Si la presión del neumático ha caído a menos de 80 kPa (0,8 bar), no continúe conduciendo, busque asistencia. Si la presión del neumático está entre 80 kPa (0,8 bar) y la presión especificada, conecte la manguera de la bomba de aire eléctrica al valor del neumático e infle el neumático hasta que alcance la presión especificada. Repita el Paso 6. Si la presión del neumático no ha caído, puede continuar conduciendo, pero la velocidad del vehículo no debe exceder los 50 mph (80 km/h), y el kilometraje de conducción no debe exceder las 120 millas (200 km).

Nota: NO retire objetos extraños (por ejemplo, tornillos, clavos, etc.) del neumático. El sistema de reparación de neumáticos solo debe usarse cuando el objeto extraño esté en el dibujo de la banda de rodadura (A),

RESPUESTA DE EMERGENCIA EN CARRETERA

NO intente reparar cuando el daño esté en el flanco del neumático (B).

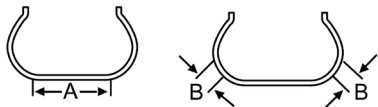

Rueda de repuesto y herramientas *

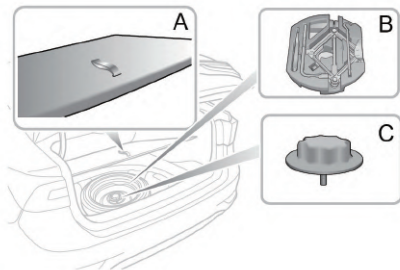

La rueda de repuesto y las herramientas se pueden retirar de la siguiente manera:

Nota: El vehículo está equipado con rueda de repuesto temporal.

- 1 Levanta la alfombra en el maletero con la correa de elevación (A).
- 2 Saca el gato, etc. de la placa de soporte de la alfombra.
- 3 Desatornilla el perno de retención de la rueda de repuesto (B), y saca la rueda de repuesto del maletero.

Herramienta de Reemplazo de Rueda de Repuesto *

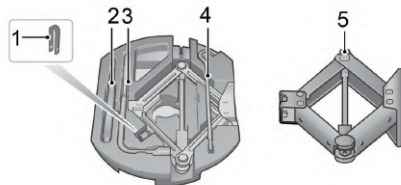

- 1 Herramienta para quitar tapa de perno de rueda
- 2 Gancho de remolque
- 3 Llave de perno de rueda

RESPUESTA DE EMERGENCIA EN CARRETERA

4 Manivela del gato

5 Gato

Reemplazo de Rueda *

Si necesitas cambiar la rueda durante el viaje, elige un lugar seguro para detenerte, lejos de la carretera principal si es posible. Siempre pide a tus pasajeros que salgan del auto y esperen en un área segura, lejos de otros vehículos.

Encienda las luces de advertencia. Si está disponible, coloque un triángulo de advertencia a unos 50 ~ 150 metros detrás de su vehículo para advertir al tráfico que se aproxima.

Antes de cambiar una rueda, asegúrese de que las ruedas delanteras estén en la posición recta hacia adelante. Aplique el freno de mano y coloque la palanca de cambios en la posición N (MT) o P posición (AT). Coloque el interruptor de arranque en la OFF posición.

Posicionando el Gato



NO trabaje debajo del auto con un gato para cambiar ruedas como único medio de soporte. ¡El gato está diseñado solo para cambiar ruedas!



NUNCA levante el auto usando posiciones distintas a los puntos de elevación, de lo contrario se puede causar un daño grave.

Posicione el gato en un terreno firme y nivelado bajo el punto de elevación más cercano a la rueda que se va a retirar. Girando la manivela del tornillo del gato a mano, ajuste el gato hasta que la cabeza del gato quede bien ajustada al borde de la carrocería.

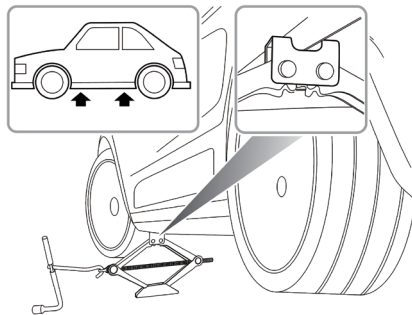

Asegúrese de que la base del gato esté en pleno contacto con el suelo nivelado.

RESPUESTA DE EMERGENCIA EN CARRETERA

IMPORTANTE

- Asegúrese de que el gato esté posicionado en un terreno firme y nivelado.
- Si el vehículo debe estacionarse en la colina, coloque calzos delante y detrás de las otras 3 ruedas para evitar que el vehículo se mueva.

Instalación de la rueda de repuesto



Revise regularmente la presión del neumático de repuesto, podría estar desinflado debido a largos períodos sin uso. Siempre revise la presión del neumático después de cambiar una rueda.



Los pernos de las ruedas deben apretarse al par especificado después de cambiar una rueda (120 ~ 130 Nm).

- 1 Antes de levantar el auto, use la herramienta del vehículo para quitar cada tapa de los pernos de las ruedas. Use la llave de pernos de rueda para aflojar cada perno medio giro en sentido antihorario.
- 2 Gire la manilla en dirección de las agujas del reloj hasta que el neumático quede libre del suelo.

Nota: Para su seguridad, coloque el neumático de repuesto bajo el borde de la carrocería cerca del gato y evite colocar las ruedas con la cara hacia abajo en el suelo - la superficie podría rayarse.

- 3 Retire los pernos de la rueda y guárdelos para evitar que se pierdan. Asegúrese de que el vehículo esté

RESPUESTA DE EMERGENCIA EN CARRETERA

firme y no haya riesgo de deslizamiento o movimiento antes de retirar los pernos de la rueda.

- 4 Saque la rueda y colóquela plana.

Nota: Coloque la rueda removida bajo la brida del cuerpo cerca del gato y evite colocar ruedas con la cara hacia abajo en el suelo; la superficie podría rayarse.

- 5 Coloque la rueda de repuesto y apriete los pernos de la rueda hasta que la rueda esté firmemente asentada contra el cubo.
- 6 Baje el vehículo y retire el gato, luego AJUSTE COMPLETAMENTE los pernos de la rueda en una secuencia diagonal.
- 7 Coloca las herramientas de vuelta y pon la rueda reemplazada en el maletero en su lugar.

Nota: NO se pare sobre el mango de la llave de pernos de rueda ni use un tubo de extensión en el mango de la llave.

Nota: Al reemplazar la rueda, por favor apriete completamente los pernos en la secuencia diagonal dos veces.

Nota: Consulte a un Reparador Autorizado MG o a un especialista en neumáticos para un neumático de reemplazo lo antes posible.

RESPUESTA DE EMERGENCIA EN CARRETERA

Rueda de repuesto compacta



Solo se puede usar una rueda de repuesto tipo spacesaver a la vez; de lo contrario, el rendimiento operativo y el rendimiento de los frenos pueden verse reducidos, lo que puede provocar accidentes o lesiones para usted y otros.



Cuando conduzca por caminos cubiertos de nieve o hielo, se recomienda colocar la rueda de repuesto de emergencia en las ruedas traseras del vehículo para mantener una estabilidad adecuada. Si el neumático de la rueda delantera está dañado, se debe mover una rueda trasera a la posición de una rueda delantera y luego colocar la rueda de repuesto de emergencia en la posición de la rueda trasera.



Las cadenas para la nieve no pueden ser usadas en la rueda de repuesto de emergencia, esto puede causar daños al auto y a la cadena para la nieve.

Cuando el neumático de repuesto tipo "spacesaver" esté instalado, conduzca el auto con cuidado, y la velocidad no

debe exceder 80 km/h. Por favor, repare el neumático de tamaño completo y reemplace el neumático de repuesto lo antes posible. Esto extenderá la vida útil del neumático de repuesto para otras emergencias.

Nota: *NO utilice un lavadero automático cuando la rueda de repuesto temporal esté instalada, los rieles guía del lavadero pueden entrar en conflicto con la rueda/neumático y causar daños.*

Mantenimiento

<i>Instrucciones de Mantenimiento</i>	300	<i>Reemplazo de la batería de la Llave Inteligente</i>	345
<i>Batería de Alto Voltaje *</i>	304	<i>Neumáticos</i>	348
<i>Bonete</i>	306	<i>Limpieza y Cuidado</i>	354
<i>Compartimento Frontal</i>	308		
<i>Aceite de Motor</i>	311		
<i>Convertidores Catalíticos y Filtros de Partículas *</i>	314		
<i>Sistema de enfriamiento</i>	316		
<i>Freno</i>	319		
<i>Reemplazo de Fusible</i>	322		
<i>Batería 12V</i>	332		
<i>Reemplazo de ampolleta</i>	334		
<i>Lavadora</i>	340		
<i>Limpiaparabrisas</i>	342		

MANTENIMIENTO

Instrucciones de Mantenimiento

Mantenimiento regular

La seguridad, la fiabilidad y el rendimiento de su vehículo dependen, en parte, de la forma en que se realizan los mantenimientos. Debe asegurarse de que el mantenimiento se lleve a cabo cuando sea necesario y según la información que se encuentra en el Manual de Mantenimiento y Garantía.

Servicio

Para obtener información sobre el siguiente servicio, consulte "Panel de instrumentos" en la sección "Breve introducción a las funciones del vehículo" o información relacionada con el sistema de entretenimiento. Después de completar cada servicio, su Reparador Autorizado de MG restablecerá la próxima pantalla de servicio.

Nota: Si el mantenimiento no se lleva a cabo (o el Reparador Autorizado de MG no restablece la pantalla después del mantenimiento), la pantalla de mantenimiento no podrá proporcionar la información correcta.

Historial de mantenimiento

Después del mantenimiento, siempre pídale a su Concesionario Autorizado local que registre el mantenimiento.

Líquido

Use el líquido recomendado y certificado por SAIC Motor. Consulte "Capacidades y líquidos recomendados" en la sección "Datos técnicos".

IMPORTANTE

Usar líquidos o aditivos que no sean adecuados para este vehículo podría dañar los componentes o dispositivos; consulte con un Reparador Autorizado local para obtener detalles.

Control de emisiones

Su vehículo cuenta con un equipo de control evaporativo y de emisiones del escape diseñado para cumplir con los requisitos territoriales y legales específicos. Los ajustes incorrectos del motor podrían afectar negativamente las emisiones del escape, el rendimiento del motor y el con-

sumo de combustible, así como causar altas temperaturas, que podrían dañar el motor y los catalizadores.

IMPORTANTE

Debe tener en cuenta que el reemplazo, la modificación o la manipulación no autorizados de este equipo por parte del dueño o un reparador de vehículos con motor podría invalidar la garantía del fabricante. Además, no se pueden realizar modificaciones en los ajustes del motor. De lo contrario, los índices de emisiones del vehículo podrían verse afectados.

Mantenimiento por parte del dueño



Cualquier caída significativa o repentina de los niveles de líquidos, o desgaste desigual de los neumáticos, debe informarse inmediatamente a un Taller autorizado de MG.

Además del mantenimiento antes mencionado, se pueden realizar simples verificaciones con mayor frecuencia.

Verificación diaria

- Funcionamiento de las luces, la bocina, los limpiaparabrisas, los lavaparabrisas y las luces de advertencia.
- Funcionamiento de los cinturones de seguridad y los frenos.
- Observación de posibles depósitos de líquido debajo del vehículo que podrían indicar una fuga.
- Verificación de la apariencia de los neumáticos.

Verificación semanal

- Nivel de aceite de motor.
- Nivel de refrigerante.
- Nivel de líquido de frenos.
- Nivel de líquido lavaparabrisas.
- Presión de los neumáticos.
- Funcionamiento del aire acondicionado.

Nota: El nivel de aceite de motor debe verificarse con mayor frecuencia si el vehículo se conduce durante largos períodos de tiempo a altas velocidades.

MANTENIMIENTO

Condiciones de funcionamiento especiales

Si su vehículo suele utilizarse en condiciones de polvo, o en climas extremos donde las temperaturas ambiente bajo cero o demasiado altas son normales, es posible que se necesite prestar atención a los requisitos de mantenimiento con mayor frecuencia. Debe realizar operaciones de mantenimiento especiales (consulte el Manual de Mantenimiento y Garantía) o comunicarse con el Reparador Autorizado local.

Seguridad en la cochera



Los ventiladores refrigerantes pueden comenzar a funcionar después de que se apague el motor, y pueden seguir funcionando durante varios minutos. Manténgase alejado de los ventiladores mientras trabaje en el compartimiento del motor.

Si necesita realizar un mantenimiento, recuerde las siguientes precauciones de seguridad en todo momento:

- Mantenga las manos y la ropa lejos de las poleas y las correas de transmisión.

- Si el vehículo se ha conducido recientemente, **NO** toque los componentes del escape o el sistema de refrigeración hasta que el motor se haya enfriado.
- **NO** toque los conductores o componentes eléctricos mientras el motor esté en marcha, o con el interruptor de arranque en la posición de encendido.
- **NUNCA** deje el motor en marcha en un área sin ventilación, ya que los gases tóxicos del escape son extremadamente peligrosos.
- **NO** trabaje debajo del vehículo con un gato hidráulico como medio de soporte.
- Asegúrese de mantener chispas y llamas vivas tan lejos como sea posible del compartimiento del motor.
- Use ropa protectora y guantes de trabajo.
- Qútese relojes y joyas antes de trabajar en el compartimiento del motor.
- **NO** permita que herramientas o partes metálicas del vehículo entren en contacto con los conductores o los terminales de la batería.

Líquidos tóxicos

Los líquidos que se usan en los vehículos motorizados son tóxicos y no se deben consumir ni entrar en contacto con heridas abiertas. Estos incluyen: ácido de batería, refrigerante, líquido de frenos, combustible, aceite de motor y líquido lavaparabrisas.

Por su propia seguridad, SIEMPRE lea y siga todas las instrucciones en las etiquetas y los contenedores.

Aceite de motor usado

El contacto prolongado con aceite de motor podría causar graves trastornos de la piel como dermatitis y cáncer de piel. Lávese cuidadosamente después del contacto. El aceite de motor usado debe desecharse adecuadamente. Si no se desecha correctamente, podría ser una amenaza para el medio ambiente.

MANTENIMIENTO

Batería de Alto Voltaje *

Precauciones y condiciones restringidas para el uso de la batería



Si el vehículo no va a ser utilizado, estacionado o almacenado por un largo tiempo es necesario usar el vehículo al menos una vez cada dos meses por más de 30 minutos cada vez (la potencia del paquete de baterías de alto voltaje debe mantenerse al 50% de carga (o 4 bloques de calibración) o más). Está estrictamente prohibido estacionar o almacenar un vehículo equipado con un paquete de baterías de alto voltaje por más de 7 días si la potencia del paquete de baterías de alto voltaje es baja, el no seguir estas pautas puede afectar la garantía de la batería de alto voltaje.



NO intente desarmar el paquete de baterías o cualquier componente de Alto Voltaje - ESTOS SON PELIGROSOS. Cualquier signo de desarme o daño causado por intentos de desarme invalidará la garantía.

- 1 NO estacione el vehículo en condiciones donde la temperatura ambiente exceda 45°C por más de 15 días. Esto afectará el rendimiento y la vida útil de la batería de alto voltaje.
- 2 Para extender mejor la vida útil del paquete de baterías de alto voltaje, se recomienda usar el vehículo al menos una vez al mes durante más de 30 minutos cada vez para facilitar que el vehículo cargue y mantenga el paquete de baterías de alto voltaje.
- 3 Cuando el vehículo se usa por primera vez o después de un largo período de almacenamiento, el SOC mostrado en el panel de instrumentos puede no ser preciso. Se recomienda conducir a una velocidad baja de 19~30 mph (30~50 km/h) durante 20~30 minutos antes del uso normal.
- 4 El sistema de enfriamiento del paquete de baterías de alto voltaje está equipado con un filtro de aire, por favor reemplácelo según el programa de mantenimiento del fabricante.
- 5 En caso de un accidente, daño a la batería de alto voltaje o cualquiera de sus componentes relacionados, o cualquier reparación hecha al sistema de alto voltaje, el auto debe ser inspeccionado por personal calificado en un Taller Autorizado MG.

- 6 En caso de que se requiera alguna reparación de carrocería o accidente, consulte al personal calificado en un reparador autorizado de MG. La reparación puede requerir aislamiento de la batería de alto voltaje o la remoción de componentes especializados de HV.

IMPORTANTE

Solo el personal completamente capacitado y calificado tiene permitido trabajar en los sistemas y componentes de alto voltaje de este vehículo. Cualquier desensamblaje de dichos sistemas o componentes está estrictamente prohibido.

MANTENIMIENTO

Bonete

Abrir el capó

 **NO maneje cuando el capó no esté cerrado o retenido solo por el seguro.**

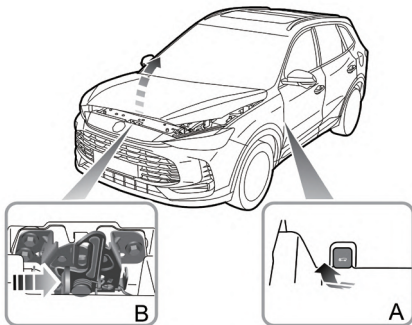

- 1 Tire la manilla de liberación del capó (A) desde el interior del vehículo.

- 2 Mueva la manilla de liberación del seguro en el cuerpo de la cerradura del capó en la dirección de la flecha (B) para liberar el seguro del capó.
- 3 Después de desbloquear el capó, diríjase al frente del vehículo para levantarlo y sostenerlo con la varilla de soporte.

Cerrando el capó

Sostenga el capó con una mano, libere la varilla de soporte con la otra mano y colóquela firmemente en la base de la varilla de soporte. Sostenga el capó con ambas manos y bájelo. Cuando el capó caiga aproximadamente los últimos 20 ~ 30 cm, aplique una fuerza hacia abajo para cerrar completamente el capó.

Al intentar levantar el borde delantero del capó, verifique si el cierre está completamente enganchado después de cerrar el capó. Si no está completamente enganchado, debe repetir la operación.

Alarma de Capó Abierto *

Si el capó no está completamente cerrado, el ícono de alarma correspondiente se mostrará en la pantalla del

centro de mensajes. Si se encuentra que el capó no está completamente cerrado mientras se conduce, se emitirá una advertencia sonora.

IMPORTANTE

- Por razones de seguridad, el capó debe estar siempre bien cerrado al conducir. Por lo tanto, debe verificar después de cerrar el capó que este esté bien asegurado, por ejemplo, que el borde del capó esté al ras con la carrocería del vehículo.
- Debe detener el vehículo de inmediato cuando la seguridad lo permita y cerrar el capó si no está completamente cerrado al conducir.
- Tenga cuidado de no pincharse las manos al cerrar completamente el capó con una fuerza descendente.

MANTENIMIENTO

Compartimento Frontal



Al operar los componentes en el compartimento del motor, siempre observe las precauciones de seguridad listadas bajo "Seguridad en el Garaje". Consulte "Mantenimiento" de esta sección.

Modelo de gasolina-1,5L

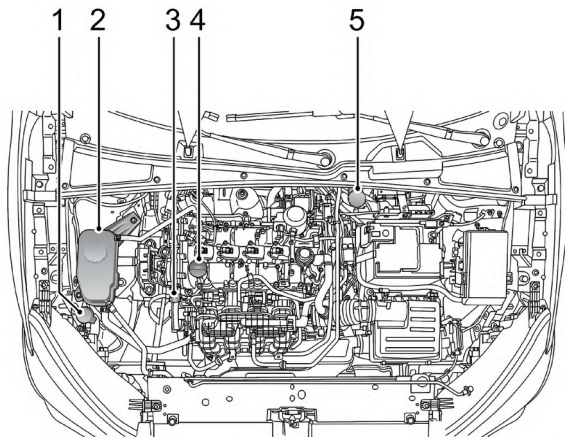

- 1 Depósito de Líquido Limpiaparabrisas
- 2 Tanque de Expansión de Refrigerante del Motor
- 3 Varilla de Aceite
- 4 Tapa del Relleno de Aceite
- 5 Depósito de Líquido de Frenos

Modelo gasolina-1.5T

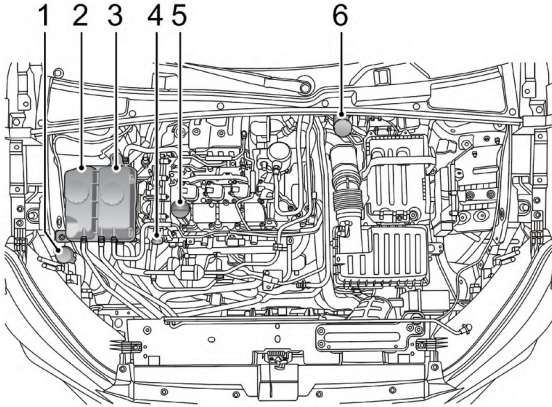

- 1 Depósito de Líquido Limpiaparabrisas
- 2 Depósito de Expansión del Refrigerante del Intercooler del Motor
- 3 Depósito de Expansión del Refrigerante del Motor
- 4 Varilla de aceite
- 5 Tapón de llenado de aceite
- 6 Depósito del líquido de frenos

MANTENIMIENTO

Modelo HEV

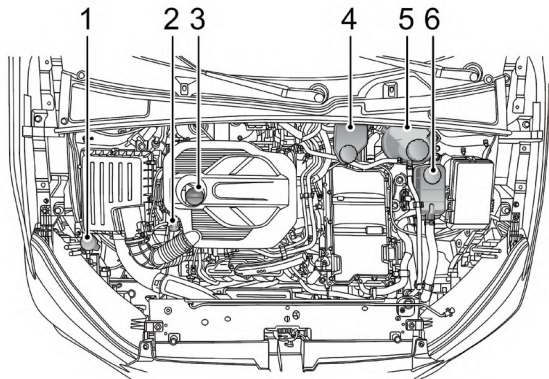

- 1 Depósito de Líquido Limpiaparabrisas
- 2 Varilla de Aceite
- 3 Tapa del Relleno de Aceite
- 4 Depósito de Líquido de Frenos
- 5 Depósito de Refrigerante del Motor
- 6 Depósito de Refrigerante de Transmisión Híbrida

Aceite de Motor

Aceite de motor

Aceite de motor ACEA/API Categoría

Asociación Europea de Fabricantes de Automóviles (ACEA) e Instituto Americano del Petróleo (API) clasifican los aceites de motor según el rendimiento y la calidad. Para asegurar el mejor rendimiento del vehículo, por favor use 0W-20 aceite de motor recomendado por SAIC Motor que cumpla con las especificaciones ACEA C5 y API SP. El aceite de motor 0W-20 es adecuado para ambientes de baja y normal temperatura, y es un aceite de motor todo propósito para todas las estaciones.

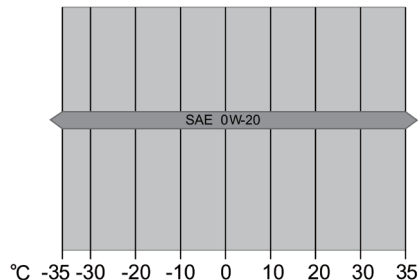

IMPORTANTE

No permita que el motor funcione a baja temperatura del refrigerante durante mucho tiempo. Si ha hecho varios trayectos cortos y no ha alcanzado la temperatura normal de funcionamiento del motor cada vez, por favor extienda el tiempo de funcionamiento del motor para llevarlo a la temperatura normal de operación.

MANTENIMIENTO

Revisión y Relleno de Aceite de Motor



Conducir el vehículo con el nivel de aceite del motor *POR ENCIMA* de la marca superior o *POR DEBAJO* de la marca inferior en la varilla, dañará el motor.



No derrame aceite de motor sobre un motor caliente, de lo contrario, puede causar un incendio.

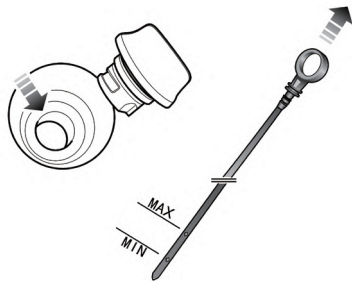

Verifique el nivel de aceite semanalmente y rellene según sea necesario. Idealmente, el nivel de aceite debe verificarse con el motor frío y el auto en reposo sobre terreno nivelado. Si el motor está en marcha y ya está calentándose, espere al menos cinco minutos después de apagar el interruptor de inicio antes de verificar el nivel de aceite.

- 1 Retira la varilla y limpia el aceite de ella.
- 2 Inserte lentamente la varilla de nivel de aceite y sáquela nuevamente para verificar el nivel de aceite; el nivel de aceite no debe estar por debajo de la marca " MIN " en la varilla de nivel de aceite.
- 3 Destornille la tapa de llenado de aceite del motor y rellene el aceite para mantener el nivel de aceite entre la marca " MAX " y la marca " MIN " en la varilla medidora de aceite.
- 4 Por favor espere 5 minutos y luego vuelva a verificar el nivel de aceite; agregue la cantidad adecuada de aceite si es necesario - ¡NO LO SOBREPASE!
- 5 Finalmente, asegúrese de que la varilla esté insertada y la tapa del llenado de aceite esté completamente asegurada.

Especificación del Aceite del Motor

Use el aceite de motor recomendado y certificado por SAIC Motor. Consulte "Fluidos y Capacidades Recomendados" en la sección "Datos Técnicos".

Nota: Cualquier fallo de encendido del motor, pérdida de rendimiento del motor o post-encendido podría dañar seriamente el convertidor catalítico y el filtro de partículas. El mantenimiento regular debe realizarse de acuerdo con el programa de mantenimiento especificado por el fabricante. Cualquier modificación del motor sin autorización del fabricante está prohibida.

IMPORTANTE

Verifique el nivel de aceite del motor con mayor frecuencia si el vehículo se conduce a altas velocidades durante períodos prolongados.

MANTENIMIENTO

Convertidores Catalíticos y Filtros de Partículas *



Las temperaturas de los sistemas de escape que contienen filtros de partículas y convertidores catalíticos pueden ser extremadamente altas, NO estacione en terrenos donde materiales combustibles como pasto seco u hojas puedan entrar en contacto con el sistema de escape; en clima seco, podría resultar un incendio.

El sistema de escape incorpora un convertidor catalítico y un filtro de partículas (dependiendo del modelo), estos procesan posibles emisiones de escape dañinas del motor en gases más amigables con el medio ambiente. La disposición del sistema de escape varía entre las diferentes versiones del motor.

Los convertidores catalíticos y los filtros de partículas de gasolina se dañan fácilmente por un uso inadecuado, por favor observe las siguientes precauciones para minimizar la posibilidad de daños accidentales.

Combustible

- Use SOLO el combustible recomendado para su vehículo.
- Nunca permita que el vehículo se quede sin combustible; esto podría causar fallos en el motor y graves daños al convertidor catalítico y a los filtros de partículas.

Aceite de motor

- Use SOLO aceite de motor recomendado para su vehículo. Si se usa un aceite no recomendado, el convertidor catalítico y los filtros de partículas pueden dañarse.

Nota: Realice el mantenimiento programado de acuerdo con el calendario de mantenimiento en el 'Manual de Garantía y Mantenimiento'.

Comenzando

Preste atención a lo siguiente al encender el motor:

- No continúe operando el motor de arranque después de varios intentos fallidos; busque un reparador autorizado.

- No opere el motor de arranque si se sospecha de una falla de encendido del motor y no intente despejar una falla presionando el pedal del acelerador.
- No intente empujar o remolcar el vehículo para arrancarlo.
- Si el motor está vibrando de forma anormal, o el vehículo carece de potencia mientras conduce, consulte inmediatamente con un Reparador Autorizado.
- No conduzca en terrenos que puedan someter la parte inferior del auto a impactos fuertes.

Regeneración

Los filtros de partículas equipados en el vehículo tienen función de regeneración. Cuando el vehículo alcanza ciertas condiciones de funcionamiento (como que la velocidad sea mayor a 80 km/h), el vehículo quemará automáticamente el material particulado de carbono adsorbido en los filtros de partículas.

Conducción

Por favor, preste atención a las siguientes condiciones:

- No sobrecargues ni aceleres excesivamente el motor.
- No detenga el motor cuando el auto esté en movimiento con una marcha seleccionada.
- Consulte inmediatamente a un Reparador Autorizado MG si cree que el consumo de aceite del motor de su vehículo es anormal, o el rendimiento del motor se verá reducido.

Nota: Cualquier falla de encendido del motor, pérdida de rendimiento del motor o funcionamiento continuo del motor, podría dañar gravemente el convertidor catalítico y el filtro de partículas. Se debe realizar el mantenimiento regular de acuerdo con el programa de mantenimiento especificado por el fabricante. Cualquier modificación al motor sin la autorización del fabricante está prohibida.

MANTENIMIENTO

Sistema de enfriamiento

! *No retire la tapa del depósito de expansión del refrigerante cuando el sistema de enfriamiento esté caliente; el vapor o el refrigerante caliente podrían causar lesiones graves.*

Nota: Evite que el refrigerante entre en contacto con la carrocería del vehículo al agregar. El refrigerante dañará la pintura.

Si el nivel de refrigerante cae apreciablemente durante un corto período, sospeche de una fuga y coordine con un Reparador Autorizado local para que examine el vehículo.

Revisión y Relleno de Refrigerante

Depósito de expansión de refrigerante- 1.5T
Petróleo

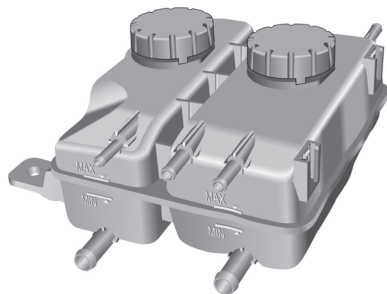

Depósito de expansión de refrigerante- 1,5L Petróleo

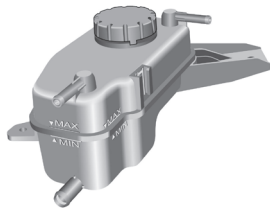

Depósito de expansión de refrigerante- 1.5L HEV

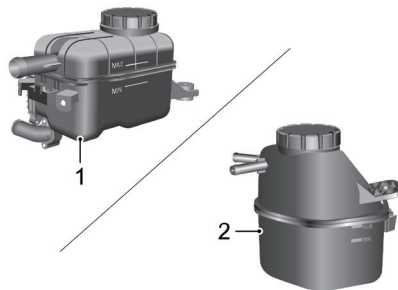

- 1 Depósito de expansión de la transmisión
- 2 Depósito de expansión del motor

Se recomienda que el sistema de enfriamiento sea revisado semanalmente cuando el sistema esté frío y con el vehículo en reposo en un terreno nivelado. Si el nivel de refrigerante está por debajo de la marca "MIN", retire la tapa del tanque de expansión del refrigerante y agre-

que refrigerante, pero el nivel no deberá ser mayor que la marca " MAX ".

Especificación del Refrigerante



El refrigerante es venenoso y puede ser fatal si se ingiere; mantenga los envases de refrigerante sellados y fuera del alcance de los niños. Si se sospecha contacto accidental de refrigerante por niños, busque asistencia médica inmediatamente.



Evite que el refrigerante entre en contacto con la piel o los ojos. Si esto ocurre, enjuague inmediatamente con abundante agua. Si los ojos siguen rojos, doloridos o incómodos, busque atención médica de inmediato.

Por favor, utilice el refrigerante recomendado y certificado por el fabricante. Consulte "Líquidos y Capacidades Recomendados" en la sección "Datos Técnicos".

Nota: *La adición de inhibidores de corrosión u otros aditivos al sistema de enfriamiento de este auto puede interrumpir severamente la eficiencia del sistema y causar daños a las partes. Para problemas con el sistema de enfriamiento, consulte a un Reparador Autorizado MG.*

Freno



NO apoyes el pie en el pedal del freno mientras conduces; esto puede recalentar los frenos y reducir su eficiencia, causando un desgaste excesivo de los componentes del freno.

El recorrido libre del pedal de freno está en el rango de 0 ~ 30 mm.

Alcance razonable de uso del par de fricción del freno: no menos de 2 mm para el grosor de las pastillas de freno. Para el modelo MT, 20 ~ 22 mm para el disco de freno delantero, y 8 ~ 10 mm para el disco de freno trasero * ; MAX 231,5 mm para el tambor de freno trasero * . Para CVT o el modelo HEV, 23 ~ 25 mm para el disco de freno delantero y 8 ~ 10 mm para el disco de freno trasero.

Durante los primeros 900 millas (1500 km), debes evitar situaciones en las que se requiera un frenado brusco.

Tenga en cuenta que el mantenimiento regular es vital para garantizar que todos los componentes de los frenos sean examinados por desgaste en los intervalos correctos y reemplazados cuando sea necesario, para asegurar la

seguridad a largo plazo durante el intervalo prescrito en el Manual de Garantía y Mantenimiento.

El vehículo necesita un período de rodaje de 500 millas (800 km) después de que se reemplacen las pastillas o discos de freno.

MANTENIMIENTO

Revisión y Relleno de Líquido de Frenos



El líquido de frenos es altamente tóxico, mantenga el líquido de frenos sellado y almacenado fuera del alcance de los niños. Si se sospecha contacto accidental con el líquido de frenos, busque atención médica de inmediato.



Evite el contacto del líquido de frenos con la piel o los ojos. Si esto ocurre, enjuague inmediatamente con abundante agua. Si los ojos siguen rojos, doloridos o incómodos, busque atención médica de inmediato.

El nivel de líquido de frenos debe revisarse semanalmente cuando el sistema esté frío y con el auto en terreno plano. Limpia la tapa primero antes de abrir el depósito de líquido de frenos.

El nivel del líquido de frenos se puede ver a través del depósito y debe mantenerse entre las ' MAX ' y ' MIN ' marcas.

Nota: No permita que el nivel del líquido de frenos caiga por debajo de la marca 'MIN' ni suba por encima de la marca 'MAX'.



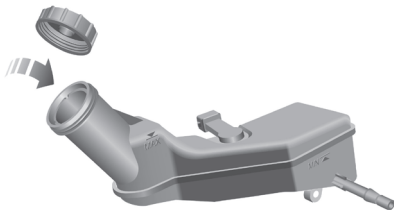

Nota: El líquido de frenos dañará las superficies pintadas. Si derrama accidentalmente el líquido de frenos sobre la superficie pintada, absorba inmediatamente cualquier derrame con un paño absorbente y lave el área con agua o champú para autos.

Especificación del líquido de frenos

Use el líquido de frenos recomendado y aprobado por el fabricante. Consulte 'Fluidos y capacidades recomendadas' en la sección 'Datos Técnicos'.

IMPORTANTE

Reemplace el líquido de frenos regularmente según el programa de mantenimiento.

MANTENIMIENTO

Reemplazo de Fusible

Fusionar

Los fusibles son interruptores automáticos simples que protegen el equipamiento eléctrico del automóvil al impedir que los circuitos eléctricos se sobrecarguen. Un fusible fundido indica que el circuito bajo su protección falla y deja de funcionar.

Si sospechas que un fusible está defectuoso, puedes sacarlo de la caja de fusibles e inspeccionarlo para ver si el alambre del fusible está fundido.

No intente reparar o reemplazar fusibles fundidos con fusibles de valores de amperaje inconsistentes, ya que esto puede causar daño al sistema eléctrico o provocar un incendio debido a la sobrecarga de cables.

Si el fusible reemplazado se funde inmediatamente, por favor contacte al centro de servicio postventa autorizado local para mantenimiento lo antes posible.

Se recomienda tener fusibles de repuesto en el vehículo, los cuales se pueden obtener en un taller autorizado de MG.

Caja de Fusibles

El vehículo está equipado con 2 cajas de fusibles:

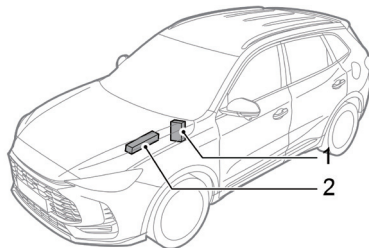

- 1 Caja de fusibles del compartimento de pasajeros (detrás del panel de moldura de la rodilla del lado del conductor)
- 2 Caja de fusibles del compartimento delantero (a la izquierda del compartimento delantero)

Caja de fusibles del compartimiento de pasajeros



Revisar o Reemplazar un Fusible

- 1 Apaga el interruptor de arranque y todos los aparatos eléctricos, y desconecta el cable negativo de la batería.
- 2 Retira el panel de ajuste de la rodilla del lado del conductor para acceder a la caja de fusibles.

- 3 Sujeta el cabezal del fusible con una herramienta de extracción de fusibles en la tapa de la caja de fusibles del compartimiento delantero, tira y retira el fusible, y verifica si el fusible está quemado.
- 4 Si un fusible está quemado, reemplázalo con otro fusible del mismo tipo y del mismo valor de amperaje.

Especificación del Fusible

Código	Especificación	Función
F1	40A	Relé del soplador; controlador de temperatura
F2	5A	Grupo de instrumentos, Conector de enlace de datos (DLC)
F3	10A	Pasarela
F4	5A	Interruptor de encendido, módulo de cámara de vista frontal, módulo de asistencia de manejo trasero

MANTENIMIENTO

Código	Especificación	Función
F5	5A	EPB Interruptor , PRND Módulo de visualización de marchas, Interruptor de luces, Interruptor de combinación de la puerta del lado del conductor
F6	5A	Pantalla de visualización irregular del panel de instrumentos, placa frontal del sistema de infoentretenimiento, espiral del reloj
F7	5A	Módulo de Control de Bloqueo de Alcohol
F8-F9	-	-
F10	10A	Relé del calefactor del asiento delantero izquierdo; Relé del calefactor del asiento delantero derecho

Código	Especificación	Función
F11	25A	Interruptor de ajuste del asiento del conductor
F12	-	-
F13	5A	Unidad de Control del Shifter
F14	10A	Módulo de Control del Airbag
F15-F16	-	-
F17	20A	Módulo de Control del Asiento del Lado del Pasajero Delantero
F18	15A	Relé del calefactor del volante
F19	-	-
F20	30A	Techo corredizo

Código	Especificación	Función
F21	20A	Radio, Módulo de Control de Infoentretenimiento Frontal (FICM)
F22	-	-
F23	5A	Calefacción, Ventilación y Aire Acondicionado
F24	-	-
F25	5A	Caja de telemática
F26-F28	-	-
F29	10A	Bloqueo Electrónico de Columna de Dirección
F30-F34	-	-
F35	5A	Tablero de Instrumentos, Convertidor de Corriente Directa a Corriente Directa

Código	Especificación	Función
F36	20A	Módulo de Control de Infoentretenimiento Frontal (FICM), Convertidor de Corriente Continua Corriente Continua
F37	5A	Panel de control de entretenimiento, Convertidor de corriente continua a corriente continua
F38	10A	Calefacción, Ventilación y Aire Acondicionado, Convertidor de Corriente Continua a Corriente Continua
F39	20A	Unidad de Control de Transmisión, Convertidor de Corriente Continua Corriente Continua

Código	Especificación	Función
F40	15A	Bomba de aceite eléctrica de arranque y parada, convertidor de corriente continua a corriente continua
F41-F43	-	-
F44	15A	Enchufe de corriente de la consola frontal
F45	5A	Interruptor Maestro de Luz, Conjunto de Faro Izquierdo, Conjunto de Faro Derecho, Módulo de Control de Alerta para Peatones, Relé del Ventilador
F46	5A	Cargador inalámbrico para teléfono móvil, puerto USB en la fila trasera, interfaz USB en el espejo interior

Caja de Fusibles del Compartimento Frontal

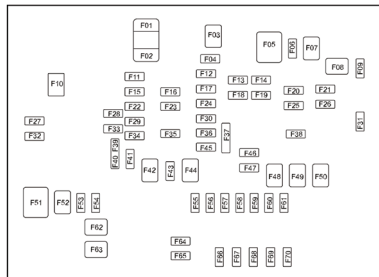

Revisar o Reemplazar un Fusible

- 1 Apague el interruptor de encendido y todos los aparatos eléctricos, y desconecte el cable negativo de la batería.
- 2 Presione el pestillo para abrir la tapa superior de la caja de fusibles del compartimento delantero.
- 3 Sujete la cabeza del fusible con una herramienta de extracción de fusibles en la tapa superior; tire y retire el fusible, y verifique si el fusible está quemado.

- 4 Si un fusible está quemado, reemplácelo con otro fusible del mismo tipo y del mismo valor de amperaje.

Especificación del Fusible

Código	Especificación	Función
F1	-	-
F2	30A	Convertidor de Corriente Directa a Corriente Directa
F3	40A	Relé del Calefactor del Parabrisas Trasero
F4	10A	Espejo exterior, boquillas de lavado eléctricas calefaccionadas
F5	40A	Sistema de Control de Estabilidad
	60A	Sistema de Frenos Integrado

Código	Especificación	Función
F6	30A	Módulo de Control del Cuerpo
F7	40A	Sistema de Control de Estabilidad
	60A	Sistema de Frenos Integrado
F8	30A	Bomba de vacío eléctrica
F9	-	-
F10	30A	Motor de arranque
F11	30A	Módulo de Control de Carrocería
F12	30A	Módulo de Control Corporal

MANTENIMIENTO

Código	Especificación	Función
F13	5A	Calefacción, ventilación y aire acondicionado, módulo de control de carrocería, unidad de control del cambiador, tablero de instrumentos, pasarela, convertidor de corriente continua
F14	10A	Módulo de Control de Bloqueo de Alcohol
F15	20A	Módulo de Control del Motor
F16	20A	Unidad de Control de Transmisión
F17	5A	Sensor de corriente de batería

Código	Especificación	Función
F18	5A	Sensor de distancia de estacionamiento trasero, módulo de diagnóstico de detección
F19	10A	Módulo de Control del Motor, Unidad de Control de Transmisión, Sistema de Control de Estabilidad, Sistema de Frenos Integrado, Unidad de Control de Actuadores, Unidad Eléctrica de Potencia
F20-F21	-	-

Código	Especificación	Función
F22	15A	Relé de la bomba de vacío eléctrica, interruptor de presión de tres estados del aire acondicionado, paquete de relés de ventilador de enfriamiento resistivo de dos niveles, sensor de oxígeno trasero, sensor del cilindro maestro del embrague, sensor de oxígeno delantero, válvula solenoide de control de flujo de la bomba de aceite del motor, válvula de purga del canister
F23-F24	-	-
F25	10A	Sistema de Gestión de Baterías de Vehículo Eléctrico Híbrido

Código	Especificación	Función
F26	-	-
F27	15A	Sistema auxiliar de bomba electrónica de agua del motor
F28	15A	Bobina de encendido, Módulo de control del motor
F29	15A	Módulo de Control del Motor, Unidad de Control de la Transmisión
F30	10A	Módulo de Control del Motor
F31	15A	Relé del limpiaparabrisas trasero
F32	10A	Compresor de Aire Acondicionado Eléctrico, Compresor de Aire Acondicionado

MANTENIMIENTO

Código	Especificación	Función
F33	15A	Inyector de Combustible
F34	5A	Interruptor de freno
F35	25A	Relé de la luneta trasera térmica
F36	30A	Módulo de Control de Carrocería
F37	15A	Relé de bocina, relé del limpiaparabrisas_F, relé del limpiaparabrisas_R
F38	5A	Relé de potencia de la bomba de refrigerante PEB, relé del parabrisas delantero
F39	-	-
F40	20A	Bomba de Combustible de Suministro Constante

Código	Especificación	Función
F41	5A	Motor de arranque
	15A	Relé de Potencia de la Bomba de Refrigerante PEB
F42	30A	Interruptor de combinación de ventana del lado del conductor, motor de levantamiento de ventana del lado del conductor, interruptor de ventana trasera izquierda
F43	30A	Módulo de Control Corporal
F44	30A	Interruptor de la ventana del pasajero delantero, interruptor de la ventana trasera derecha
F45	30A	Módulo de Control de Carrocería

Código	Especificación	Función
F46	20A	Módulo del dispositivo de remolque
F47	15A	Módulo del dispositivo de remolque
F48	30A	Unidad de Control de Actuador, Unidad de Energía Eléctrica
F49	30A	Accionamiento de Correa Bomba de Aceite Eléctrica
	25A	Sistema de Control de Estabilidad
F50	25A	Relé del limpiaparabrisas delantero
FUSIBLE A-FUSIBLE B	-	-

Código	Especificación	Función
FUSIBLE C	100A	Caja de fusibles lado del pasajero
FUSIBLE D	60A	Dirección asistida eléctrica
FUSIBLE E-FUSIBLE I	-	-
FUSIBLE J	60A	Ventilador de enfriamiento PWM
	40A	Motor de Ventilador de Enfriamiento Resistivo de Dos Niveles
FUSIBLE K	60A	Bomba de Agua Principal Eléctrica del Motor

MANTENIMIENTO

Batería 12V

Mantenimiento de la batería



NO use dispositivos eléctricos a bordo durante un periodo prolongado cuando el vehículo no haya arrancado, de lo contrario, la batería podría descargarse, producir fallas en el arranque del vehículo y reducir la vida útil de la batería.



Siempre almacene las baterías en posición vertical y nunca intente desarmar una batería.



Tenga en cuenta lo siguiente:

- **Manténgalo alejado de materiales inflamables.**
- **Use gafas protectoras durante el mantenimiento.**
- **Manténgalo alejado de los niños.**
- **Contiene líquido ácido.**
- **Es explosivo.**

- **Lea el manual del usuario para obtener más detalles.**

La batería se encuentra en el compartimiento delantero y está diseñada con el fin de no necesitar mantenimiento, por lo que la recarga es innecesaria.

Según la condición de carga actual y el estado de la batería, el sistema podría limitar la energía de algunos dispositivos eléctricos; encienda el vehículo tan pronto como sea posible para cargar la batería.

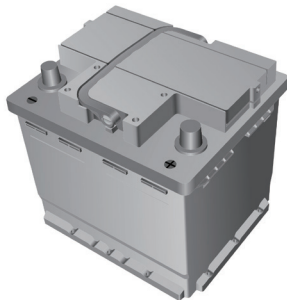

Nota:

Cuando el vehículo no vaya a utilizarse durante mucho tiempo, se recomienda desconectar el cabezal de la pila de sujeción del terminal negativo de la batería.

Asegúrese de que el vehículo esté apagado antes de conectar o desconectar el cable negativo de la batería.

Al volver a conectar el cable negativo de la batería, asegúrese de que el cabezal de la pila de sujeción y el cable negativo de la batería estén correctamente fijados.

Cuando el vehículo no se vaya a usar durante un período prolongado sin desconectar el cable negativo de la batería, se recomienda conducir el vehículo o ponerlo en ralentí durante más de media hora por semana para ayudar a prolongar la vida útil de la batería.

Reemplazo de la batería



La batería contiene ácido sulfúrico, el cual es corrosivo.

Comuníquese con un reparador autorizado de MG local para quitar e instalar la batería. Solo se debe colocar una batería de repuesto del mismo tipo y especificación que la original para mantener la funcionalidad correcta del vehículo.



Las baterías usadas pueden ser dañinas para el medio ambiente, por lo que se deben desechar mediante un método aprobado y una empresa profesional debe reciclarlas. Consulte con un reparador autorizado de MG local para obtener más detalles.

MANTENIMIENTO

Reemplazo de ampolleta

Especificación de la ampolleta

Bombilla	Especificación
Lámpara de lectura delantera *	W5W 5W
Luces altas y bajas *	HB3 60W
Bombilla de señal de giro delantera	PY21W 21W
Lámpara de matrícula	W5W 5W
Bombilla de señal de giro trasera	WY16W 16W
Lámpara de retroceso	W16W 16W
Lámpara antiniebla trasera	H21W 21W

Nota: Otras fuentes de luz no listadas son LED , que no pueden ser reemplazadas por separado.

Reemplazo de ampolleta

Antes de reemplazar cualquier ampolleta, apague el suministro de energía del vehículo para evitar cualquier posibilidad de un cortocircuito.

Nota: La ampolleta de repuesto debe ser idéntica a la original en tipo y especificación.

Si el vidrio de la ampolleta está rayado o contaminado, puede hacer que la ampolleta no concentre la luz. Procure NO tocar el vidrio con los dedos; si es necesario, limpie el vidrio con alcohol metílico para eliminar las huellas dactilares.

Para otras ampolletas no listadas y que deben ser reemplazadas, consulte a un Reparador Autorizado MG para obtener orientación.

Lámpara de lectura delantera *

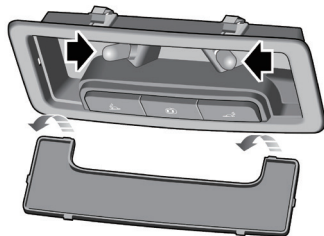

- 1 Desconecte el terminal negativo de la batería.
- 2 Use un destornillador plano pequeño para sacar suavemente la lente de la unidad de luz.
- 3 Tire del bombillo de su montaje para removerlo.
- 4 Instale la nueva ampolleta en el portalámparas.
- 5 Instale la lente, ubique las dos clavijas en la parte delantera de la lente y luego flexione cuidadosamente la lente para colocar las dos clavijas en la parte trasera de la lente dentro del conjunto de la lámpara. Empuje la lente hacia arriba hasta que haga "clic" en su posición.

- 6 Conecta el terminal negativo de la batería.
- 7 Verificar funcionamiento de la lámpara de lectura delantera.

MANTENIMIENTO

Luz alta y baja * y bombilla de señal de giro delantera

- 1 Abra el capó, consulte "Capó" en la sección "Mantenimiento".
- 2 Desconecte el terminal negativo de la batería.
- 3 Gire la tapa del foco de luces altas y bajas 1 o la señal de giro frontal 2 en sentido antihorario hasta la posición adecuada y retire la tapa del foco.

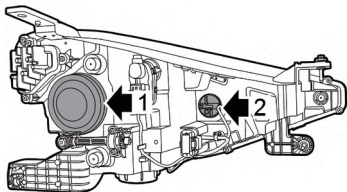

- 4 Gire el conjunto del foco en sentido antihorario, desconecte el conector del mazo de cables y retire el foco dañado de luces altas y bajas.
- 5 Conecta el conector del arnés de cables, posiciona el nuevo conjunto de bombilla en el lugar de instalación y gira en sentido horario hasta que esté completamente asegurado.
- 6 Instale la cubierta de la bombilla de luz alta y baja o luces de señal de giro frontal y gírela en el sentido de las agujas del reloj para instalarla en su lugar.
- 7 Conecta el terminal negativo de la batería y verifica si las luces de alta y baja o las luces de señalización delantera están funcionando correctamente.
- 8 Cierre el capó, consulte "Capó" en la sección "Mantenimiento".

Luz antiniebla trasera

- 1 Desconecta el terminal negativo de la batería y mantén el vehículo estacionario por al menos 1 minuto.
- 2 Utilice el equipo de soporte adecuado para levantar y sostener de manera segura la parte trasera del vehículo. No trabaje bajo vehículos soportados únicamente por gatos de tijera o gatos de nivel de carrito.
- 3 Gire el casquillo de la lámpara antiniebla trasera en sentido antihorario, retire el casquillo y quite la bombilla de la lámpara antiniebla trasera dañada.
- 4 Instale la nueva ampolleta en el portalámparas.
- 5 Reinstale el portalámparas en el conjunto de la luz de reversa y gírelo en sentido horario hasta que esté completamente asegurado.
- 6 Conecta el terminal negativo de la batería.
- 7 Comprueba si la luz antiniebla trasera funciona correctamente.

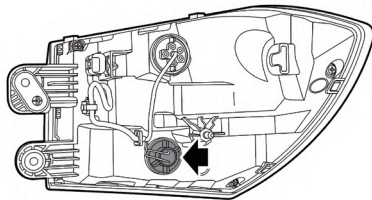

MANTENIMIENTO

Luz de retroceso

- 1 Abra el portón trasero, consulte "Portón trasero" en la sección "Preparativos para el viaje".
- 2 Desconecte el terminal negativo de la batería y mantenga el vehículo inmóvil por al menos 1 minuto.
- 3 Usando un destornillador "uno", abra la tapa de acceso de mantenimiento derecho del panel interior del portón trasero para exponer el enchufe de la lámpara de reversa.
- 4 Gire el casquillo de la lámpara de marcha atrás en sentido antihorario, retire el casquillo y quite la bombilla dañada de la lámpara de marcha atrás.

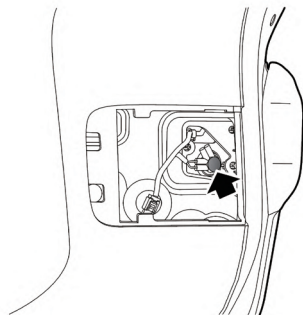

- 5 Instale la nueva ampolleta de la luz de reversa en el portalámparas y coloque el portalámparas de reversa en la lámpara de combinación trasera. Apriete en sentido horario para asegurar una instalación adecuada.
- 6 Instale la tapa de acceso de mantenimiento correcta del panel interior de la puerta trasera.
- 7 Conecta el terminal negativo de la batería.
- 8 Verifica si la luz de reversa está funcionando correctamente.
- 9 Cierra la puerta trasera.

Luz de matrícula

- 1 Desconecte el terminal negativo de la batería.
- 2 Empuje suavemente la luz de la placa patente de izquierda a derecha usando una palanca.
- 3 Con cuidado, haga palanca hacia abajo la luz de la placa patente usando la herramienta de palanca.

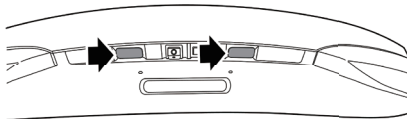

- 4 Retira la bombilla dañada e instala una nueva en el portalámparas.
- 5 Al instalar la luz de la placa, primero encaje el lado izquierdo de la luz de la placa en la ranura.

- 6 Empuje con los dedos la parte derecha de la lámpara de la placa hacia arriba y escuche un "clic".
- 7 Conecta el terminal negativo de la batería.
- 8 Verifique si la luz de la placa trasera está funcionando correctamente.

IMPORTANTE

Tenga especial cuidado de no dañar la superficie de la pintura y los clips alrededor de la luz de la patente.

MANTENIMIENTO

Lavadora

Revisión y llenado de líquido limpiaparabrisas



El líquido limpiaparabrisas es inflamable. NO permita que el líquido limpiaparabrisas entre en contacto con llamas abiertas o fuentes de ignición.



Al llenar el líquido limpiaparabrisas, no deje que se derrame alrededor del tren motriz o sobre la superficie de pintura de la carrocería del vehículo. En caso de que el líquido limpiaparabrisas se derrame en las manos u otras partes del cuerpo, por favor lávelas inmediatamente con agua limpia.

Revise el nivel del líquido limpiaparabrisas regularmente. Cuando el nivel del líquido limpiaparabrisas esté bajo, por favor rellene el líquido limpiaparabrisas según las instrucciones. Use el líquido limpiaparabrisas recomendado y certificado por el fabricante. Consulte 'Líquidos y Capacidades Recomendadas' en la sección 'Datos Técnicos'.

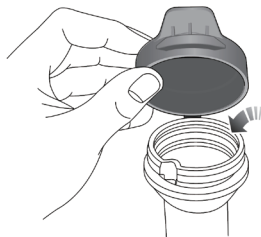

Nota: NO use una solución de anticongelante o vinagre/agua en el depósito del limpiaparabrisas; el anticongelante dañará la pintura, mientras que el vinagre dañará la bomba del limpiaparabrisas.

IMPORTANTE

- Use el líquido limpiaparabrisas recomendado y certificado por el fabricante. El mal uso del líquido limpiaparabrisas en invierno puede causar daños al motor del limpiaparabrisas debido a la congelación.
- Operar el interruptor del limpiaparabrisas cuando no hay líquido limpiaparabrisas puede causar daños al motor del limpiaparabrisas.
- Operar los limpiaparabrisas cuando el parabrisas está seco y no hay líquido limpiaparabrisas puede causar daños al parabrisas y a las escobillas. Por favor, rocíe el líquido limpiaparabrisas y active los limpiaparabrisas cuando haya suficiente líquido limpiaparabrisas.

Boquillas del Limpiaparabrisas

Las boquillas del limpiaparabrisas están ubicadas en la rejilla de admisión de aire del A/C en el compartimento delantero y se configuran durante los ajustes de fábrica, por lo que generalmente no hay necesidad de ajustes. Para ajustar una boquilla del limpiaparabrisas, puedes insertar

un pequeño destornillador de punta plana en el espacio (la zona negra indicada por la flecha) entre la carcasa (1) y la boquilla (2) y girar la boquilla hacia abajo o hacia arriba ligeramente para obtener un ángulo de eyección apropiado.

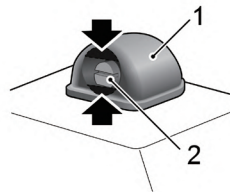

Opera el limpiaparabrisas para rociar agua periódicamente y verificar si las boquillas están limpias y en la dirección correcta. Si la boquilla está obstruida, inserta una aguja o un alambre delgado de metal en el orificio para eliminar la obstrucción.

MANTENIMIENTO

Limpiar parabrisas

Limpiar parabrisas

IMPORTANTE

- La grasa, el silicón y los productos derivados del petróleo afectan la capacidad de limpieza de la escobilla. Limpie las escobillas en agua tibia con jabón y revise su estado periódicamente.
- Limpie el parabrisas con frecuencia. NO uses las escobillas para remover suciedad difícil o incrustada, esto reducirá su efectividad y su vida útil.
- Si se encuentran signos de dureza o grietas en el caucho, o si los limpiaparabrisas dejan rayas o áreas sin limpiar en el parabrisas, entonces se deben reemplazar las escobillas.
- Limpie el parabrisas regularmente con un limpiador de vidrios aprobado y asegúrese de que el parabrisas esté completamente limpio antes de reemplazar las escobillas limpiaparabrisas.
- Solo instale las escobillas limpiaparabrisas que sean idénticas a las especificaciones originales.
- Limpie el hielo y la nieve de los limpiaparabrisas y asegúrese de que no estén congelados o pegados al parabrisas antes de intentar operarlos.

Reemplazo de la Escobilla del Limpiaparabrisas

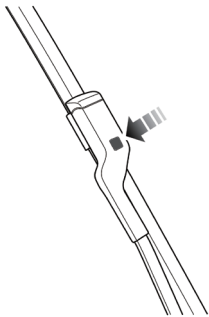

- 1 Con el capó cerrado, y dentro de los 20 segundos de cambiar el sistema de encendido/potencia del vehículo a la posición OFF, opere el interruptor de la palanca del limpiaparabrisas presionando hacia abajo y soltando, los limpiaparabrisas barrerán y se detendrán en la "posición de servicio" en el parabrisas.
- 2 Levante el brazo del limpiaparabrisas del parabrisas.
- 3 Presione el botón en el brazo del limpiaparabrisas (como se ilustra) y tire del extremo superior de la escobilla del limpiaparabrisas hacia afuera para desengancharla del brazo del limpiaparabrisas.
- 4 Desenganche la hoja del brazo del limpiaparabrisas y deséchela.
- 5 Ubique el nuevo limpiaparabrisas en la ranura del brazo del limpiaparabrisas.
- 6 Empuje la escobilla del limpiaparabrisas hacia el brazo del limpiaparabrisas hasta que la escobilla esté completamente incrustada.
- 7 Vuelva a colocar el conjunto del limpiaparabrisas en el parabrisas y verifique si la hoja del limpiaparabrisas está fijada correctamente al brazo del limpiaparabrisas.
- 8 Para salir del modo de servicio y devolver los limpiaparabrisas a la posición de reposo, opere el interruptor de la palanca del limpiaparabrisas nuevamente presionando hacia abajo y soltando. Alternativamente, cambie el sistema de energía del vehículo a la posición ON.

MANTENIMIENTO

Reemplazo de la Escobilla del Limpiaparabrisas Trasero

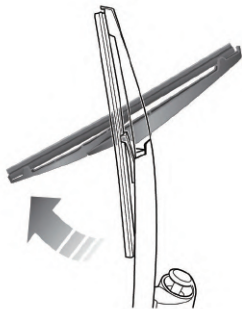

- 4 Coloca nuevamente el conjunto del limpiaparabrisas en la luneta trasera.

- 1 Levanta el brazo del limpiaparabrisas alejándolo de la luneta trasera.
- 2 Gira la escobilla como se muestra en la figura, para retirarla del brazo del limpiaparabrisas y descártala.
- 3 Coloca el ajuste de la nueva escobilla en la ranura del brazo del limpiaparabrisas. Asegúrate de que la escobilla esté bien asegurada en el brazo del limpiaparabrisas.

Reemplazo de la batería de la Llave Inteligente

Por favor, reemplace la batería de la llave inteligente si experimenta alguna de las siguientes condiciones:

- El rango operativo de la llave inteligente se reduce significativamente.
- La pantalla muestra “Batería Baja de Llave Remota, Por Favor Reemplace”.

Reemplazo de la batería de la llave inteligente -Tipo A *

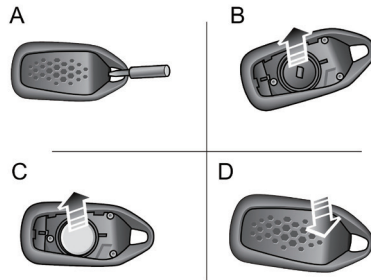

- 1 Inserte suavemente una herramienta adecuada en el orificio de extracción de la llave (A).
- 2 Sujete firmemente la llave y haga palanca con la herramienta hasta que la tapa del revestimiento quede parcialmente separada.
- 3 Separe cuidadosamente la tapa de la llave, retire la almohadilla impermeable (B) y saque la batería usada del compartimento (C).

MANTENIMIENTO

Nota: Asegúrese de que la polaridad de la batería sea correcta al instalar una batería nueva.

Nota: Se recomienda usar una batería CR2032 para el control remoto.

- 4 Coloca la nueva batería en la ranura, asegúrate de que esté en pleno contacto con la ranura, y vuelve a colocar la almohadilla impermeable.
- 5 Vuelva a colocar la tapa y presione firmemente (D), asegúrese de que el espacio alrededor de la tapa sea uniforme.
- 6 Inicie el sistema de energía para resincronizar la llave con el vehículo.

Reemplazo de la batería de la Llave Inteligente - Tipo B *

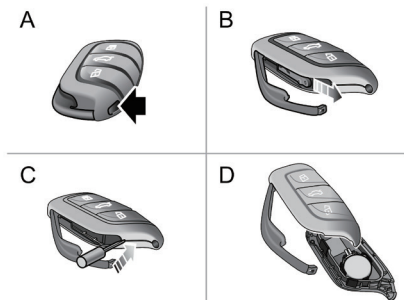

- 1 Presiona el botón (A) en la llave inteligente para expulsar el adorno decorativo.
- 2 Retire la llave mecánica de respaldo (B) en la dirección de la flecha.
- 3 Use una herramienta de hoja plana para insertar en el lado de la llave (C), cuidadosamente levante la tapa de la batería y separe la cubierta superior/inferior con cuidado a lo largo de la interfaz (D).

Nota: Asegúrese de que la polaridad de la batería sea correcta al instalar una batería nueva.

Nota: Se recomienda usar una batería CR2032 para el control remoto.

- 4 Retire la batería usada del compartimento.
- 5 Coloca la nueva batería en la ranura y asegúrate de que esté en pleno contacto con la ranura.
- 6 Vuelva a colocar la tapa y presione firmemente, asegúrese de que el espacio alrededor de la tapa sea uniforme.
- 7 Vuelva a colocar la llave mecánica y cierre el emblecedor.
- 8 Inicie el sistema de energía para resincronizar la llave con el vehículo.

IMPORTANTE

- El uso de una batería incorrecta o inapropiada puede dañar la llave inteligente. El voltaje nominal, tamaños y especificaciones de la nueva batería de repuesto deben ser los mismos que los de la antigua.
- Una instalación incorrecta de la batería puede dañar la llave.
- La eliminación de la batería usada debe realizarse estrictamente de acuerdo con las leyes de protección ambiental pertinentes.

MANTENIMIENTO

Neumáticos

Descripción general

- Tenga especial cuidado al utilizar neumáticos nuevos durante los primeros 500 km (300 millas)
- Evite tomar curvas excesivas a alta velocidad.
- Siempre que sea posible, no permita que las ruedas choquen los cordones o que los sobrepasen; siempre tenga mucho cuidado al cruzar cordones o calzadas.
- Revise los neumáticos habitualmente en busca de daños (cortes, rayones, grietas y hendiduras) y quite cualquier objeto extraño del rodado.
- Evite que el neumático entre en contacto con aceite, grasa y combustible.
- Asegúrese de que las tapas de las válvulas estén siempre colocadas.
- Si el neumático se quita, siempre marque la orientación del neumático o la rueda para garantizar la reinstalación correcta.
- Las ruedas o los neumáticos que hayan sido desmontados deben guardarse en un lugar fresco, seco y sin luz.

Neumáticos direccionales

Los neumáticos direccionales están marcado con la frase "dirección de rotación" (Direction of Rotation, DOR). Para mantener las características de manipulación y el rendimiento de los neumáticos, bajar el ruido en la carretera y extender la vida útil del neumático, los neumáticos/las ruedas siempre deben colocarse con la flecha indicadora mostrando la "DOR" correcta.

Vida útil de los neumáticos

Una presión correcta en los neumáticos y un estilo de conducción moderado puede extender la vida del neumático. Recomendaciones:

- Verifique las presiones de los neumáticos al menos una vez al mes cuando estos estén fríos.
- Evite tomar curvas a velocidades excesivas.
- Verifique regularmente los neumáticos para ver si hay patrones de desgaste anormales.
- Cuando el vehículo esté estacionado durante un largo tiempo, este se debe mover al menos una vez cada dos semanas para evitar la deformación permanente de los neumáticos debido al estrés a largo plazo.

Los siguientes factores afectan la vida del neumático:

Presión de los neumáticos

Los neumáticos poco o demasiado inflados experimentarán un desgaste anormal, disminuirán dramáticamente su vida útil y tendrán un efecto adverso en las características de conducción del vehículo.

Estilo de conducción

Acelerar o frenar abruptamente y en exceso reducirá la vida del neumático.

Balanceo de las ruedas

Las ruedas de un vehículo nuevo se someten a pruebas de balanceo dinámico, pero aún podrían aparecer ruedas desbalanceadas debido a los efectos de diversos factores en la operación.

Si las ruedas están fuera de balance, podría producirse una sacudida o una vibración del mecanismo de dirección y los neumáticos podrían comenzar a desgastarse en exceso. Es importante restablecer el balance de las ruedas tan pronto como sea posible. Cada rueda debe rebalancearse después de instalar un nuevo neumático o de que reparen alguno.

Defecto de alineación de las ruedas

La alineación incorrecta de las ruedas puede causar desgaste excesivo de los neumáticos y afectar la seguridad del vehículo. Si los neumáticos muestran signos de desgaste anormal, revise la alineación de la rueda y busque asesoramiento de un Taller autorizado deMG.

MANTENIMIENTO

Cuidado de sus neumáticos



¡EL USO DE NEUMÁTICOS DEFECTUOSOS ES PELIGROSO! NO conduzca si alguno de los neumáticos está dañado, excesivamente desgastado o inflado con una presión incorrecta.



Al reemplazar los neumáticos se recomienda fervientemente que los neumáticos nuevos tengan la misma especificación que los neumáticos originales. **NO** reemplace los neumáticos con neumáticos de ningún otro tipo. Los neumáticos alternativos de una especificación diferente, podrían afectar negativamente las características de conducción y la seguridad del vehículo. Para mantener las características de conducción y la seguridad, se sugiere consultar a un Taller autorizado de MG.

Siempre conduzca teniendo en cuenta la condición de los neumáticos, e inspeccione regularmente el rodado y las paredes laterales por si hay signos de distorsión (bultos), cortes o desgaste.

Nota: Evite que los neumáticos entren en contacto con aceite, grasa y combustible.

Presión de los neumáticos



Antes de un viaje de larga distancia, se debe comprobar la presión de los neumáticos.

Verifique la presión al menos una vez por mes, cuando los neumáticos estén fríos.

Si es necesario revisar los neumáticos cuando estén caliente, recuerde que la presión probablemente haya aumentado 30~40 kPa (es decir, 0,3~0,4 bar). En esta circunstancia, NUNCA deje salir aire de los neumático hasta que coincida con la presión recomendada (en frío) en los datos técnicos.

Válvulas

Mantenga las tapas de las válvulas firmemente aseguradas para evitar que ingrese tierra en las válvulas. Verifique que la válvula no tenga fugas (se escucha una especie de zum-bido) cuando compruebe la presión del neumático.

Neumáticos pinchados

Su vehículo está equipado con neumáticos que podrían no presentar fugas cuando se pinchan con un objeto filoso, siempre que el objeto permanezca dentro del neumático.

Si descubre que ocurrió algo así, reduzca la velocidad inmediatamente y conduzca con cuidado hasta que pueda colocar la rueda de repuesto o pueda reparar el neumático.

Nota: Si la pared lateral del neumático está dañada o distorsionada, reemplace el neumático inmediatamente, no intente repararlo.

Indicadores de desgaste de los neumáticos

Los neumáticos colocados como equipo original tienen indicadores de desgaste de aproximadamente 2 mm de altura en la parte inferior de la banda de rodadura, en sentido vertical con respecto a la dirección de rotación de la rueda y distribuidos uniformemente alrededor de la circunferencia. La marca en el costado del neumático, como las letras mayúsculas TWI o un símbolo triangular, muestra la ubicación del indicador de desgaste del neumático (Tire Wear Indicator, TWI).

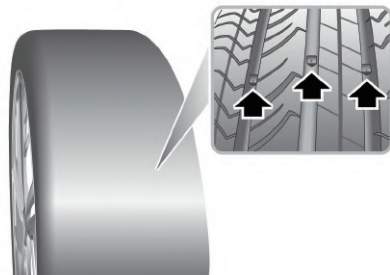

Cuando el rodado se haya desgastado hasta 2,0 mm o menos, los indicadores aparecerán en la superficie del patrón del rodado, lo que producirá un efecto de una banda de goma continua en el ancho del neumático.

IMPORTANTE

Un neumático DEBE reemplazarse tan pronto como la marca de desgaste se vuelva visible. De lo contrario, podría haber riesgo de accidentes.

MANTENIMIENTO

Rotación del montaje de la rueda

Se recomienda que cambie las ruedas e intervalos irregulares para poder equiparar el desgaste de los neumáticos.

Cuando los neumáticos están gravemente desgastados, se recomienda cambiar las ruedas delanteras y traseras, tal como se muestra en la ilustración. Esto puede evitar que los neumáticos se desgasten de forma despareja, prolongar su vida útil y equilibrar la fatiga de los neumáticos.

Es favorable pasar las ruedas de dirección delanteras a la parte trasera y cambiar las ruedas que no son de dirección de forma cruzada.

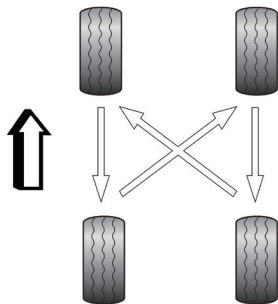

Nota: Los neumáticos direccionales (identificados con la flecha en el costado del neumático) **NO PUEDEN** pasarse de un lado a otro.

Nota: El aprendizaje automático del TPMS es necesario después de la rotación del montaje de la ruedas. Consulte con un Taller autorizado local de MG para obtener más detalles.

Cadenas para nieve/neumáticos

Las cadenas para nieve/neumáticos inadecuadas podrían dañar los neumáticos, las ruedas, la suspensión, los frenos o la carrocería de su vehículo.

Preste atención a los siguientes requisitos en el uso:

- Las cadenas para nieve/neumáticos solo pueden colocarse en las ruedas delanteras.
- El grosor de las cadenas para la nieve o para neumáticos no debe exceder los 7 mm;
- Siempre respete las instrucciones de instalación y tensión de las cadenas para nieve/neumáticos, así como las limitaciones de velocidad de las distintas carreteras.
- Evite estilos de conducción donde los frenados abruptos, virajes cerrados, etc. sean necesarios con las cadenas para nieve/neumáticos instaladas.
- Si escucha sonidos extraños durante el uso de cadenas para nieve/neumáticos, estacione el vehículo en un área segura tan pronto como sea posible para comprobar el estado del chasis.
- No conduzca a una velocidad que supere los 25 mph (40 km/h);

- Para evitar daños en los neumáticos y desgaste excesivo de las cadenas para nieve/neumáticos, estas debe quitarse cuando conduzca en una carretera sin nieve.

Tamaños y especificaciones de las ruedas y los neumáticos compatibles con cadenas para nieve/neumáticos para este vehículo

Tamaño de llanta	6.5J×16
Tamaño del neumático	215/60 R16 95H

Nota: Asegúrese de que las especificaciones de los neumáticos y las llantas del vehículo sean las mismas que las mencionadas en la lista anterior antes de comprar cadenas para nieve/neumáticos, de lo contrario, las ruedas no podrán colocarse.

Nota: Si suele conducir por carreteras heladas o cubiertas de nieve, se recomienda usar neumáticos de invierno. Consulte con un Taller autorizado local de MG para obtener más detalles.

MANTENIMIENTO

Limpieza y Cuidado



Observe todas las precauciones de seguridad en productos de limpieza; no beba líquidos y manténgalos alejados de los ojos.

Exterior

Lavado de tu auto



Para prevenir accidentes, debes limpiar tu auto solo cuando el sistema de energía esté en OFF.



No limpie el compartimento delantero con agua a alta presión, ya que podría dañar el sistema eléctrico del vehículo.



Algunos sistemas de limpieza a alta presión penetrarán los sellos de puertas, ventanas y techos corredizos, y dañarán los mecanismos de cierre. NO dirija los chorros de agua directamente a componentes que podrían dañarse fácilmente.

Para preservar el acabado de la pintura de su automóvil, por favor observe los siguientes puntos de cuidado:

- NO use agua caliente para lavar el auto.
- NO use detergentes ni lavalozas.
- En clima caluroso, NO lave el auto bajo la luz directa del sol.
- Cuando use una manguera, NO dirija el agua directamente a los sellos de ventanas, puertas o techo corredizo, ni a través de las aberturas de las ruedas hacia los componentes de los frenos.

Si el auto está particularmente sucio, use una manguera para enjuagar la suciedad y la arenilla de la carrocería, antes de lavarlo. Luego, lave el auto usando agua fría o tibia que contenga un champú de lavado y cera de buena calidad. Siempre use abundante agua para asegurarse de que la arenilla se enjuague de la superficie y no se incruste en la pintura. Después de lavar, enjuague la carrocería con agua limpia y séquela con una gamuza.

Nota: Se recomienda que la cámara esté protegida mientras se lava el vehículo para evitar daños en la superficie del vehículo y en la cámara por el equipo de

lavado de autos, cepillos u objetos duros como pequeñas piedras que puedan estar contenidos en ellos.

Limpieza de la parte inferior



No limpie el compartimento delantero con agua a alta presión, ya que podría dañar el sistema eléctrico del vehículo.

De vez en cuando, pero especialmente durante los meses de invierno cuando se ha usado sal en las carreteras, use una manguera para lavar la parte inferior del auto. Elimine acumulaciones de barro y limpie bien aquellas áreas donde los desechos pueden acumularse fácilmente (los pasos de rueda y las juntas de los paneles, por ejemplo).

IMPORTANTE

- Evite limpiar el vehículo bajo la luz directa del sol.
- Al limpiar el vehículo en invierno, evite rociar agua directamente sobre cerraduras de puertas y espacios entre paneles debido al riesgo de congelamiento.
- No use esponjas o paños ásperos para limpiar el auto, esto dañará el acabado de la pintura.
- Al limpiar los faros, no use un paño o esponja secos, use solo agua tibia con jabón.

Limpieza con limpiadora de alta presión

Siempre lea las instrucciones de funcionamiento del fabricante.

Al usar lavadoras a alta presión, asegúrese siempre de que haya una distancia adecuada entre la boquilla del rociador y cualquier material blando, calcomanías o sellos de goma.

Nota: NO dirija la boquilla de la lavadora a presión directamente hacia los componentes de alto voltaje o las conexiones de alto voltaje.

IMPORTANTE

- Por favor, preste atención a las instrucciones de funcionamiento de la limpiadora de alta presión.
- Las partes blandas del vehículo deben mantenerse a una distancia lo suficientemente grande de la limpiadora de alta presión.

Pulido de la Pintura

Ocasionalmente trate la superficie de la pintura con un pulidor aprobado que contenga las siguientes propiedades:

- Abrasivos muy suaves para eliminar la contaminación superficial sin quitar o dañar la pintura.
- Compuestos de relleno que llenarán los arañazos y reducirán su visibilidad.
- Cera para proporcionar una capa protectora entre la pintura y los elementos.

Nota: Si es posible, evite aplicar productos de pulido o cera en el vidrio de las ventanas y los sellos de goma.

Pintura mate

La pintura mate es un tipo especial de revestimiento, y se debe tener un cuidado especial al lavar los autos y cuidarlos.

Se recomienda lavar el auto a mano y no usar una esponja áspera o un paño de lavado de autos. Al limpiar y secar, no use fuerza excesiva. Evite lavar su auto bajo la luz directa del sol.

- No use un chorro de agua a alta presión ni vapor para limpiar el vehículo. Si el vehículo está muy sucio, es necesario prelavarlo antes de lavarlo. Limpie primero el polvo del chasis y otras partículas que puedan dañar la superficie de la pintura.
- Rocíe el chasis con abundante agua limpia y seque el chasis después de lavarlo de arriba hacia abajo usando una esponja suave y una solución de lavado de autos sin cera y neutra.

Durante el cuidado diario de su auto, también se debe prestar atención a:

- Si la película de pintura entra en contacto con resina o grasa, así como con residuos de insectos o excremento

de aves, retírela de inmediato para evitar daños irreversibles en la superficie de la pintura mate.

- Si hay manchas de aceite o huellas dactilares en la superficie de pintura mate, quítelas inmediatamente con un paño limpio, no use fuerza excesiva para evitar daños irreversibles en la superficie de pintura mate.
- Para mantener el efecto mate de la superficie de la pintura, no se pueden usar abrasivos, pulidores ni ceras de pulido, y la carrocería no se puede pulir.
- No utilice calcomanías, parches, imanes o similares para evitar daños en la superficie de la pintura.
- Asegúrese de reparar la película de pintura en un taller de reparación profesional calificado.

Limpiaparabrisas

Lave en agua tibia con jabón. NO use limpiadores a base de alcohol o solventes.

Ventanas y Espejos

Limpia regularmente todas las ventanas, por dentro y por fuera, usando un limpiador de vidrios aprobado.

Parabrisas: En particular, limpia la parte exterior del parabrisas con limpiador de vidrios después de lavar el auto

con productos de lavado y cera, y antes de colocar nuevas escobillas limpiaparabrisas.

Luneta trasera: Limpia el interior con un paño suave, usando un movimiento de lado a lado para evitar dañar los elementos calefactores.

Espejos: Lávalos con agua jabonosa. Usa un raspador de plástico para quitar el hielo. NO uses compuestos de limpieza abrasivos ni raspadores de metal.

Componentes Plásticos

Cualquier componente plástico debe limpiarse utilizando métodos de limpieza convencionales y no tratarse con materiales abrasivos.

Daño en la Pintura

Cualquier daño en la pintura o astillas de piedra debe ser tratado con materiales de pintura/laca adecuados de inmediato para evitar invalidar la Garantía Contra la Corrosión.

Tiras de Clima

Cualquier tira de clima o sello de goma para aperturas debe tratarse con materiales adecuados (gel de sílice) si

MANTENIMIENTO

se limpian usando detergentes fuertes, esto debería evitar cualquier adherencia y mantener la vida útil del sello.

Ruedas



Al limpiar las ruedas, cualquier material o agua que entre en contacto con el freno.

Con el fin de asegurar que las ruedas se mantengan en óptimas condiciones, deben limpiarse regularmente.

Use solo un limpiador de ruedas recomendado que sea no ácido. Lea siempre las instrucciones del producto.

Limpieza del Interior

Condensador, radiador y ventilador de enfriamiento

Durante la conducción diaria, el condensador, radiador y ventilador de enfriamiento del vehículo pueden acumular algo de suciedad, lo que lleva a desviaciones en el sistema de aire acondicionado, sistema de enfriamiento y ruido del vehículo. Por favor, preste atención al mantenimiento y limpieza diarios. Si hay suciedad, enjuague con agua o limpie con un paño. Tenga cuidado de no dañar las aletas del condensador, radiador y las aspas del ventilador de enfriamiento.

Limpieza del aire acondicionado

Durante el uso diario del aire acondicionado del auto, puede acumularse suciedad dentro del sistema, lo que puede afectar su funcionamiento normal. Por lo tanto, es necesario limpiar el interior del sistema de aire acondicionado. Se recomienda ir a un centro de servicio posventa autorizado y que un profesional se encargue de la operación.

El aire acondicionado debe limpiarse en forma de spray para evitar fallas en el vehículo causadas por líquidos como detergente que puedan ingresar a los aparatos eléctricos del vehículo.

Materiales plásticos

Limpiar los materiales con frente de plástico con un limpiador de tapicería diluido y luego pase un paño húmedo.

Nota: NO pulir los componentes del tablero – estos deben permanecer no reflectantes.

Alfombras y telas

Limpiar con limpiador de tapicería diluido; probar primero en un área oculta.

Cuero

Limpiar el borde de cuero con agua tibia y un jabón sin detergente. Seque y pula el cuero con un paño seco, limpio y sin pelusa.

Nota: NO use gasolina, detergentes, cremas para muebles ni pulidores como agentes de limpieza.

Paquete de Instrumentos, Pantalla de Infoentretenimiento

Limpiar solo con un paño seco. NO usar líquidos o aerosoles de limpieza.

MANTENIMIENTO

Cubiertas del Módulo de Airbag



NO permita que estas áreas se inunden con líquido y NO use gasolina, detergente, crema para muebles o pulidores.

Para proteger el daño al airbag SRS, las siguientes áreas deben limpiarse moderadamente con un paño húmedo y limpiador de tapicería ÚNICAMENTE:

- Almohadilla central del volante.
- Área del tablero que contiene el airbag del pasajero.
- Área del revestimiento del techo y terminaciones del pilar delantero que encierran los módulos de protección contra impactos laterales en la cabeza.

Cinturones de Seguridad



NO use blanqueadores, tintes o solventes de limpieza en los cinturones de seguridad.

Extienda los cinturones, luego use agua tibia y un jabón sin detergente para limpiar. Permita que los cinturones se sequen naturalmente; NO los retraiga ni use el auto hasta que estén completamente secos.

Datos Técnicos

<i>Datos Técnicos Dimensiones</i>	362
<i>Parámetros de Masa del Vehículo Completo</i>	364
<i>Parámetros del Motor Principal</i>	368
<i>Parámetros de rendimiento dinámico</i>	370
<i>Parámetros del Motor de Tracción *</i>	371
<i>Fluidos y capacidades recomendados</i>	372
<i>Alineación de Ruedas (Condición Sin Carga)</i>	374
<i>Ruedas y Neumáticos</i>	375
<i>Presiones de Neumáticos (Frío)</i>	376

DATOS TÉCNICOS

Datos Técnicos Dimensiones

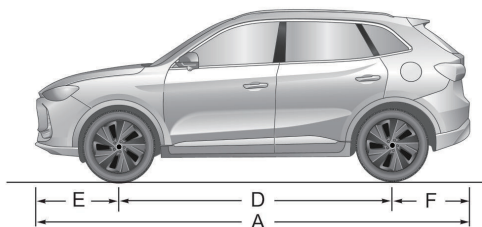
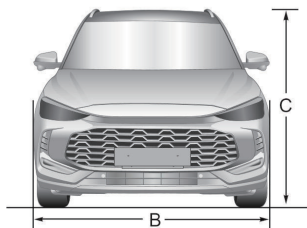

Ítem, unidad	Parámetro
Longitud total A mm	4430
Ancho total B , mm	1818
Altura total C (sin carga), mm	1635
Distancia entre ejes D , mm	2610
Voladizo delantero E , mm	960
Voladizo trasero F , mm	860

DATOS TÉCNICOS

Ítem, unidad	Parámetro
Distancia entre ruedas delanteras, mm	1539
Ancho de vía trasera, mm	1560
Distancia mínima al suelo (cargado), mm	140
Diámetro mínimo del círculo de giro, m	10,64
Capacidad del tanque de combustible, L	41 / 55

Nota: Longitud del vehículo sin incluir la patente.

Nota: Los espejos retrovisores y la parte deformada de la pared del neumático directamente sobre el punto de contacto no están incluidos en el ancho total.

DATOS TÉCNICOS

Parámetros de Masa del Vehículo Completo

Ítem, unidad	Parámetro
Persona en taxi, persona	5
Peso en vacío del vehículo (en orden de marcha), kg	MT:1198/1220 CVT:1255/1295/1330/1370 HEV:1380/1400/1410/1420
Peso bruto vehicular, kg	MT:1631/1653 CVT:1688/1728/1763/1823 HEV:1830/1833/1843/1880/1890
Peso del eje delantero sin carga, kg	MT:725/738 CVT:775/800/821/846 HEV:862/875/881/887
Peso del eje trasero sin carga, kg	MT:473/482 CVT:480/495/509/524 HEV:518/525/529/533

DATOS TÉCNICOS

Ítem, unidad	Parámetro
Peso del eje delantero cargado, kg	MT:831/844 CVT:881/906/927/962 HEV:975/981/987/1003/1010
Peso del eje trasero cargado, kg	MT:800/809 CVT:807/822/836/861 HEV:852/855/856/877/880

DATOS TÉCNICOS

Pesos de Remolque

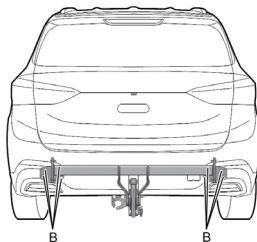
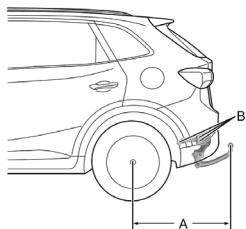

Ítem, Unidades	Parámetros
Límite de remolque sin freno, kg	500
Límite de remolque con freno, kg	500
Carga sobre enganche de remolque, kg	50
Centro de rueda al centro de la bola de remolque A , mm	942
Puntos de montaje del dispositivo de remolque	B

Nota: Al remolcar un tráiler, la velocidad del vehículo NO debe exceder 100 km/h.

Nota: Antes de remolcar un tráiler, por favor revise la presión de los neumáticos traseros, infle al menos 20 kPa (0,2 bar) por encima de la presión recomendada - NO permita que la presión de los neumáticos exceda 300 kPa (3,0 bar), esto puede ser peligroso.

DATOS TÉCNICOS

Parámetros del Motor Principal

Ítem, unidad	Parámetro			
	1.5T	1.5L PFI	1.5L GDI	1.5L HEV
Diámetro × Carrera, mm × mm	73.5×88.1	73.5×88.1	73.5×88.1	72×92
Desplazamiento total, L	1,496	1,495	1,495	1,498
Relación de compresión	10,5±0,4	11,6±0,4	12,2±0,4	16,0±0,5
Potencia neta máxima, kW	125	81	85	75
Velocidad del motor a potencia máxima, rev/min	5500	6000	6000	6000
Par máximo, Nm	275 (Sudamérica, RUSIA, CCG, Argelia, Los Emiratos Árabes Unidos, Chile)	142 (Sudamérica, México, Argelia, Rusia) 140 (CCG, Los Emiratos Árabes Unidos)	148 (UE, Chile)	128

DATOS TÉCNICOS

Ítem, unidad	Parámetro			
Velocidad del motor al par máximo, rev/min	3000~4000	4500	4500	4500
Grado de combustible, RON	RON 95# gasolina sin plomo y superior	<p>RON 92# gasolina sin plomo y superior o AKI 87# gasolina sin plomo y superior (México)</p> <p>RON 92# gasolina sin plomo y superior (Sudamérica, Argelia, Rusia)</p> <p>RON 91# gasolina sin plomo y superior (CCG, Los Emiratos Árabes Unidos)</p>	<p>RON 92# gasolina sin plomo y superior (Chile)</p> <p>Gasolina sin plomo RON 95 y superior o gasohol E5-E10 (UE)</p>	<p>Gasolina sin plomo RON 95 y superior o gasohol E5-E10 (UE, Turquía, Israel)</p> <p>RON 92# gasolina sin plomo y superior o AKI 87# gasolina sin plomo y superior (México)</p>

DATOS TÉCNICOS

Parámetros de rendimiento dinámico

Ítem, unidad	Parámetro					
	GS62H HTII	GS62 CVT	GS62 MT	GS64 CVT	GS64 MT	GS61 CVT
Velocidad máxima, km/h	168	176	180	170	179	185
Gradabilidad, %	30					

Parámetros del Motor de Tracción *

Ítem	Motor de tracción delantero
Tipo de motor	Motor síncrono de imán permanente
Potencia nominal/Potencia máxima, kW	TM:50/100 GM:45/60
Par nominal/Par máximo, Nm	TM:250 GM:140
Velocidad nominal/Velocidad máxima, rpm	TM:5026/13000 GM:7162/13000
Grado de protección	IP67

DATOS TÉCNICOS

Fluidos y capacidades recomendados

Nombre	Nota	Capacidad
Aceite de motor (reemplazo pos-tventa), L	C5&SP 0W-20	4
Refrigerante del motor, L	Glicol (OAT)	6.2(1.5L MT&CVT)
		6,4(1,5L HEV)
		7(1,5T CVT)
		3(1.5T CVT)
Refrigerante del Intercooler del Motor, L		
Refrigerante del motor de tracción, L		3,4 (1,5L HEV)
Aceite de transmisión híbrido, L	Castrol BOT794	1,5
Aceite de transmisión manual (MT), L	Castrol BOT503	1,8
Aceite de transmisión automática (CVT),L	Shell SL-2100	6,86
Líquido de frenos, L	DOT 4	0,75

DATOS TÉCNICOS

Nombre	Nota	Capacidad
Líquido limpiaparabrisas, L	Líquido limpiaparabrisas original MG Motor	2,5
Refrigerante de aire acondicionado	R-134a *	520±20 g
	R-1234yf *	0,52±0,02 kg
	HFC-1234yf * contiene gases de efecto invernadero fluorados	0,52±0,02 kg
		PCG 0,50l
		CO ₂ eq 0,0003t

DATOS TÉCNICOS

Alineación de Ruedas (Condición Sin Carga)

Ítem, unidad		Parámetros
Ruedas delanteras	Ángulo de caída	$-27' \pm 45'$
	Ángulo de avance	$5^{\circ} 53' \pm 45'$
	Ángulo de convergencia (total convergencia)	$6' \pm 12'$
	Inclinación del pivote	$13^{\circ} 13' \pm 45'$
Ruedas traseras	Ángulo de caída	$-1^{\circ} 25' \pm 45'$
	Ángulo de convergencia (total convergencia)	$12' \pm 20'$

Ruedas y Neumáticos

Tamaño del aro de la rueda	6.5J×16	7.0J×17	7.0J×18
Tamaño del neumático	215/60 R16 95H	215/55 R17 94V 215/55 R17 98V	215/50 R18 92V 215/50 R18 96V

Rueda de repuesto *	Tamaño del aro	4B×16
	Tamaño del neumático	T125/90R16 98M

DATOS TÉCNICOS

Presiones de Neumáticos (Frío)

Ruedas	Todas las Condiciones
Ruedas Delanteras	250kPa/2.5bar/37psi
Ruedas Traseras	250kPa/2.5bar/37psi
Rueda de Repuesto *	420kPa/4.2bar/60psi