

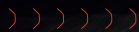

CasaToro



MANUAL DE USUARIO



RX9

CONTENIDO

MG9	1
I Instrucciones antes de utilizar el vehículo	17
Introducción	18
Manual del propietario	18
Anuncio	18
Símbolos utilizados.....	19
Información de identificación del vehículo	20
Marcas de identificación de vehículos	20
Ubicación de la placa de identificación del vehículo.....	21
2 Breve introducción a las funciones del vehículo	23
Paquete de instrumentos	24
Mensaje de advertencia.....	26
Luces e indicadores de advertencia	27
Luces e interruptores	40
Interruptor principal.....	40
Interruptor táctil del panel de instrumentos	42
Conmutación entre luz alta y luz baja.....	43
Direccionales.....	46

CONTENIDO

Intermitentes	46
Limpiaparabrisas y Lavaparabrisas	47
Funcionamiento de los limpiaparabrisas y lavaparabrisas delanteros.....	47
Funcionamiento de los limpiaparabrisas y lavaparabrisas traseros	49
Claxon	50
Retrovisores	51
Retrovisores exteriores	51
Retrovisores interiores	54
Visera	56
Ventanas	57
Interruptor eléctrico de las ventanas.....	57
Funcionamiento de las ventanas	58
Quemacocos	60
Instrucciones de uso	60
Funcionamiento del quemacocos	61
Iluminación interior	66
Luz interior delantera.....	66
Luces interiores de la segunda fila	67

CONTENIDO

Luces interiores de la tercera fila.....	67
Toma de corriente	68
Toma de corriente de la consola delantera	68
Toma de corriente del maletero.....	69
Puerto USB en la segunda fila - 7 plazas.....	69
Puerto USB en el espejo retrovisor interior.....	70
Sistema de carga inalámbrica para teléfonos móviles*.....	71
Carga inalámbrica de teléfonos móviles.....	71
Dispositivos de almacenamiento	73
Instrucciones de uso	73
Ganteras	73
Caja de almacenamiento	74
Portavasos.....	76
Portavasos consola central.....	76
Reposabrazos y portavasos de la segunda fila	76
Portavasos y caja de almacenamiento en la tercera fila.....	77
3 Preparativos del viaje	79
Llaves.....	80

CONTENIDO

Descripción general	80
Reemplazo de la batería de la llave inteligente	82
Sistemas antirrobo	84
Inmovilizador del motor	84
Sistema antirrobo de carrocería	84
Cajuela levadiza	88
Cajuela levadiza eléctrica	88
Apertura de emergencia de la cajuela	90
Capacidad de carga	91
Espacio de carga	91
Carga interna	91
Sistema de combustible	92
Requisitos de combustible.....	92
Llenado de combustible	92
Recargar.....	93
Sistema de dirección	94
Ajuste de la posición del volante	94
Selección del modo de tacto del volante	95

CONTENIDO

4 Conducción del vehículo	97
Arranque y parada del motor	98
Interrupción de arranque	98
Arranque del motor	99
Parar el motor	100
Conducción económica y medioambiental	101
Rodaje	101
Protección del medio ambiente	101
Conducción y mantenimiento económicos	101
Conducción en entornos especiales	102
Transmisión automática	103
Instrucciones de uso	103
Cambio de marchas	103
Modo de protección	105
Modo de conducción*	107
Modo de conducción - 2WD*	107
Modo de conducción - AWD*	108
Freno de mano	111

CONTENIDO

Freno de mano electrónico (EPB)	111
Freno de servicio	113
Sistema de frenos de servicio.....	113
5 Salir de casa seguro	115
Cinturón de seguridad	116
Vista general.....	116
Cómo utilizar correctamente el cinturón de seguridad.....	117
Cómo utilizan los niños el cinturón de seguridad.....	122
Pretensores del cinturón de seguridad.....	123
Revisión, mantenimiento y reemplazo del cinturón de seguridad	124
Bolsa de aire Sistema de retención suplementario	127
Vista general.....	127
Despliegue del bolsa de aire.....	128
Condiciones en las que no se despliegan los bolsas de aire.....	132
Mantenimiento y reemplazo de bolsas de aire	133
Sistemas de retención infantil	135
Instrucciones importantes de seguridad sobre el uso de sistemas de retención infantil.....	135
Fijación de los sistemas de retención infantil.....	138

CONTENIDO

Grupos de retención infantil y posición de instalación	141
Cerraduras a prueba de niños	147
Sistema de control de estabilidad de la carrocería.....	148
Sistema antibloqueo de frenos (ABS).....	149
Sistema de freno auxiliar	150
Retención automática.....	151
Control de estabilidad en pendiente (HHC)	154
Control de Descenso de Pendientes (HDC).....	155
Protección antivuelco activa (ARP).....	157
Luz estroboscópica de advertencia de peligro de frenado de emergencia (HAZ).....	158
Sistema de control de la presión de los neumáticos (TPMS)	159
6 Experiencia confortable.....	161
Ajuste del asiento	162
Asientos delanteros.....	162
Segunda fila de asientos	163
Tercera fila de asientos.....	164
Funcionamiento del reposacabezas.....	165
Función de ventilación del asiento*.....	166

CONTENIDO

Función de calefacción del asiento *	166
Sistema de ventilación	168
Elemento Filtro A/C	170
Respiraderos	170
Panel frontal A/C	172
Botón de acceso directo a la interfaz A/C frontal	173
Botón de control de velocidad del soplador frontal	173
Botón de control de velocidad del soplador frontal +	173
Descongelación/Desempeñado	173
Ventana trasera calefactada	173
Botón de encendido/apagado del aire acondicionado delantero	174
Botón de modo de control automático de temperatura frontal	174
Panel A/C trasero	175
Control de temperatura trasero	175
Pantalla del panel de control del aire acondicionado trasero	175
Control de velocidad del soplador trasero	176
Trasera Modo AUTO	176
Botón trasero de modo facial	176
Botón trasero de modo cara/pies	176

CONTENIDO

Pies traseros Botón de modo	176
Botón de encendido/apagado del sistema de aire acondicionado trasero	177
7 Asistencia inteligente al conductor	179
Asistencia inteligente al conductor Descripción	180
Renuncia de responsabilidad por asistencia inteligente al conductor	180
Cámaras y radares*	182
Cámaras de asistencia al conductor	182
Radares de asistencia al conductor	185
Velocidad de cruceo constante*	187
Control de cruceo adaptativo (ACC)*	190
Activación del Crucero Adaptativo	190
Ajuste de la distancia de seguimiento del objetivo de cruceo adaptativo	192
Ajuste de la velocidad de cruceo adaptativa	192
Pausa de Crucero Adaptativo	193
Desactivación automática de la velocidad de cruceo adaptativa	193
Anulación de la velocidad de cruceo adaptativa	194
Reanudación del cruceo adaptable	194
Borrado de la memoria de velocidad objetivo	194

CONTENIDO

Entornos especiales de conducción	195
Asistencia de cruce inteligente (ICA)*	198
Alarma inteligente de exceso de velocidad*	201
Asistencia de mantenimiento de carril*	203
Asistente de ángulo muerto*	206
Asistente de tráfico trasero cruzado*	208
Alerta de colisión trasera (RCW)*	210
Aviso de puerta abierta*	211
Sensor ultrasónico de ayuda al estacionado*	212
Monitor de visión 360*	215
8 Respuesta de emergencia en carretera	217
Avisadores de peligro	218
Triángulo de advertencia	218
Jump Start	219
eCall*	221
Recuperación de vehículos	223
Remolque de Vehículos	223

CONTENIDO

Cambiar una rueda	226
Rueda de repuesto y kit de herramientas	226
Reemplazo de ruedas	228
9 Mantenimiento	233
Mantenimiento Descripción	234
Mantenimiento ordinario	234
Cofre	238
Abrir el cofre.....	238
Cerrar el cofre.....	238
Alarma de apertura del cofre.....	238
Compartimento del motor	240
Aceite de motor	241
2.0 L Aceite para motores turboalimentados.....	241
Revisión y rellenado del aceite del motor	242
Especificación del aceite de motor	242
Refrigerante	244
Revisión y rellenado de refrigerante	244
Especificación del refrigerante.....	244

CONTENIDO

Freno	246
Revisión y rellenado del líquido de frenos	246
Especificación del líquido de frenos	247
Reemplazo de fusibles	248
Fusible	248
Caja de fusibles del habitáculo.....	249
Caja de fusibles del compartimento delantero	252
Mantenimiento y reemplazo de baterías de 12 V	256
Mantenimiento de la batería	256
Reemplazo de pilas	257
Reemplazo de bombillas	258
Especificación de la bombilla.....	258
Lavadora	259
Revisión y rellenado del líquido lavaparabrisas	259
Boquillas de lavado.....	260
Limpiaparabrisas	262
Escobillas limpiaparabrisas.....	262
Reemplazo de la escobilla limpiaparabrisas delantera	263
Reemplazo de la escobilla limpiaparabrisas de la ventana trasera.....	264

CONTENIDO

Neumáticos	265
Descripción general.....	265
Inspección de neumáticos.....	267
Indicadores de desgaste de neumáticos.....	268
Rotación de neumáticos.....	269
Limpieza y cuidado	270
Cuidado Exterior del Automóvil.....	270
Cuidado interno del automóvil.....	274
10 Datos técnicos	275
Datos técnicos Dimensiones	276
Parámetros de masa del vehículo completo	278
Parámetros del motor principal	279
Parámetros dinámicos de rendimiento	280
Fluidos y capacidades recomendados	281
Alineación de ruedas (sin carga)	282
Ruedas y neumáticos	283
Presión de los neumáticos (en frío)	284

CONTENIDO

II Índice alfabético Apéndice.....	285
------------------------------------	-----

Instrucciones antes de utilizar el Vehículo

Introducción 18

Información de identificación del vehículo 20

INSTRUCCIONES ANTES DE UTILIZAR EL VEHÍCULO

Introducción

Manual del propietario

Este manual describe todas las características y funciones de serie de los vehículos de la gama de modelos. Algunas informaciones pueden no ser aplicables a su modelo individual.

Si tiene alguna duda sobre el funcionamiento y los parámetros del vehículo, póngase en contacto con el Taller Autorizado MG que le proporcionará el mejor servicio.

Las ilustraciones del Manual del Propietario son sólo de referencia.

La información contenida en este manual puede variar ligeramente en función de la configuración del vehículo, la versión del software y las regiones de venta.

Anuncio

La estrategia de nuestra empresa es realizar mejoras continuas en los productos, por lo que nos reservamos el derecho a realizar cambios en el producto sin previo aviso una vez impreso el manual.

Este manual incluye información actualizada en el momento de su publicación. Salvo en caso de daños personales causados por negligencia

del fabricante o del Taller Autorizado MG, el fabricante o el Taller Autorizado MG no serán responsables de ningún error ni de sus consecuencias, incluidos los daños materiales o personales.

INSTRUCCIONES ANTES DE UTILIZAR EL VEHÍCULO

Símbolos utilizados

Advertencia



Este símbolo de advertencia identifica procedimientos que deben seguirse con precisión, o información que debe considerarse con sumo cuidado, para reducir el riesgo de lesiones personales o daños graves al automóvil.

IMPORTANTE

IMPORTANTE

Debe seguir estrictamente las indicaciones que aquí se dan, de lo contrario su auto podría resultar dañado.

Nota

Nota: Describe información útil.



Este símbolo indica que las piezas descritas deben ser eliminadas por personas u organismos autorizados para proteger el medio ambiente.

Asterisco

Un asterisco (*) después del título o del texto,

identifica características o elementos de equipamiento que sólo están equipados en algunos modelos y que pueden no estarlo en el vehículo que ha adquirido.

Información sobre la ilustración



Identifica los componentes que se explican.



Identifica el movimiento de los componentes explicado.

INSTRUCCIONES ANTES DE UTILIZAR EL VEHÍCULO

Información de identificación del vehículo

Marcas de identificación del vehículo

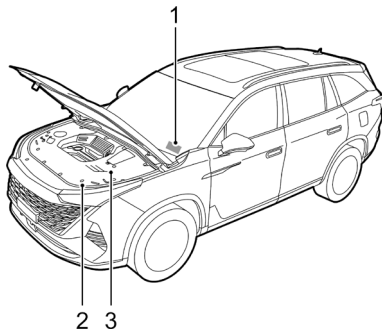

1 Número de identificación del vehículo (VIN)

2 Número de motor

3 Número de transmisión

Cuando se comunique con su Taller Autorizado local, indique siempre el Número de Identificación del Vehículo (VIN) . Si

el motor o la transmisión, puede ser necesario proporcionar los números de identificación de estos ensamblajes.

Localización de número de identificación del vehículo (VIN)

Número de identificación del vehículo (VIN)

- En el suelo, bajo el asiento del copiloto;
- Estampado en el panel de instrumentos visible a través de la esquina inferior izquierda del parabrisas;
- En la placa de identificación;
- En el lado interior de la puerta levadiza trasera, visible al abrir la puerta.

Nota: El DLC del vehículo se encuentra por encima del pedal del acelerador, y la información del VIN se puede leer con la herramienta de escaneo especial del fabricante.

Número de motor

Estampado en la parte delantera derecha del bloque de cilindros (Vista desde la parte delantera del motor).

Número de transmisión

En la superficie del cárter de la transmisión en el compartimento del motor o en la superficie de la tapa del cuerpo de válvulas de la transmisión. Los números de transmisión de determinados modelos

INSTRUCCIONES ANTES DE UTILIZAR EL VEHÍCULO

sólo son visibles levantando el vehículo, póngase en contacto con un Taller Autorizado local.

Ubicación de la placa de identificación del vehículo

La placa de identificación se encuentra en la parte inferior del poste B derecho. Contiene VIN , modelo de motor, etc.

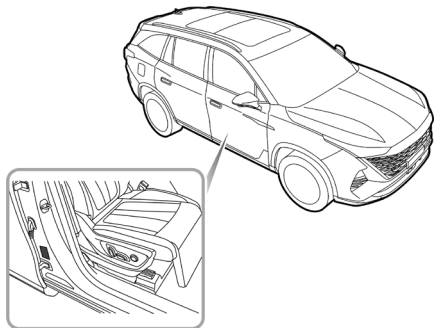

Breve introducción a las funciones del vehículo

<i>Paquete de instrumentos</i>	24	<i>Portavasos</i>	76
<i>Luces e indicadores de advertencia</i>	27		
<i>Luces e interruptores</i>	40		
<i>Limpiaparabrisas y Lavaparabrisas</i>	47		
<i>Claxon</i>	50		
<i>Retrovisores</i>	51		
<i>Visera</i>	56		
<i>Ventanas</i>	57		
<i>Quemacocos</i>	60		
<i>Iluminación interior</i>	66		
<i>Toma de corriente</i>	68		
<i>Sistema de carga inalámbrica para teléfonos móviles*</i>		71	
<i>Dispositivos de almacenamiento</i>	73		

BREVE INTRODUCCIÓN A LAS FUNCIONES DEL VEHÍCULO

Paquete de instrumentos

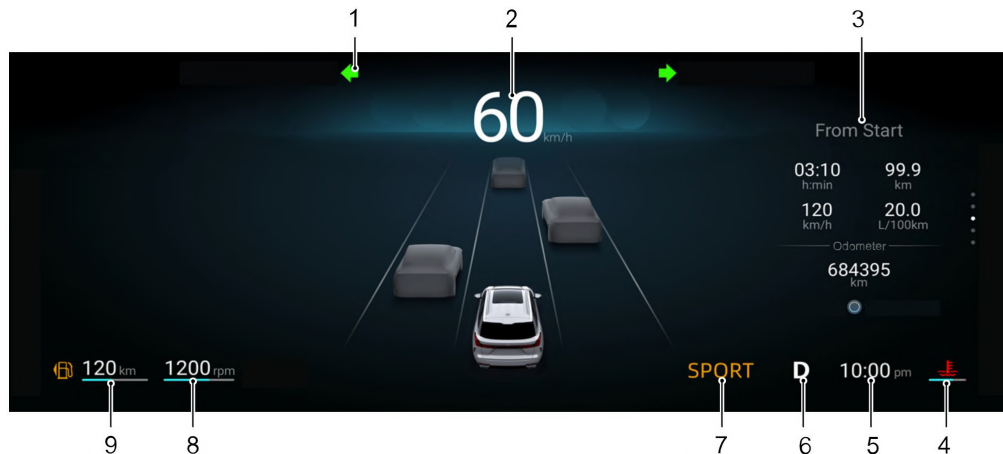

Nota: La interfaz de instrumentos tiene tres modos de visualización: Auto, Modo oscuro y luminoso, que se pueden configurar en la pantalla de entretenimiento.

Nota: El paquete de instrumentos dispone de varios modos de visualización, que pueden ajustarse en la pantalla de entretenimiento.

BREVE INTRODUCCIÓN A LAS FUNCIONES DEL VEHÍCULO

1 Luces e indicadores de advertencia

Consulte "Lámparas e indicadores de advertencia" en este capítulo.

2 Velocidad del vehículo

3 Centro de información

Puede seleccionar la función del centro de información de la pantalla a través de los botones del lado derecho del volante multifunción, y cambiar a través de la tecla  (1).

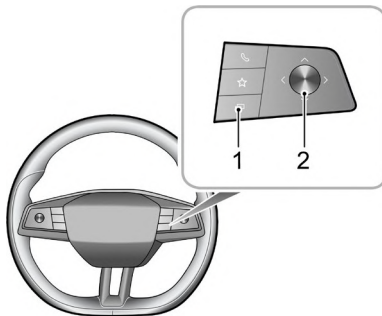

- Desde el inicio: Muestra el kilometraje, el tiempo de conducción, la velocidad media y el consumo medio de combustible desde el inicio. Se puede restablecer pulsando prolongadamente el botón OK(2).
- Desde el reinicio: Muestra el kilometraje, el tiempo de conducción, la velocidad media del vehículo y el consumo medio de combustible desde el último reinicio. Se puede reiniciar pulsando prolongadamente el botón OK(2).
- Presión de los neumáticos

BREVE INTRODUCCIÓN A LAS FUNCIONES DEL VEHÍCULO

4 Indicador de temperatura del refrigerante del motor

5 Tiempo

6 Pantalla de engranajes

7 Modo de conducción

Para más detalles, consulte el capítulo "Arranque y conducción".

8 Velocidad de rotación

9 Campo de prácticas

Mensaje de advertencia

El mensaje de advertencia se muestra en el paquete de instrumentos a través de un tablero emergente, que incluye principalmente:

- Instrucciones de funcionamiento
- Avisos de estado del sistema
- Alerta de mal funcionamiento del sistema





Siga las indicaciones del texto o consulte las secciones correspondientes del sistema de control para conocer la causa del fallo y las soluciones adecuadas.

BREVE INTRODUCCIÓN A LAS FUNCIONES DEL VEHÍCULO





Luces e indicadores de advertencia

Cuando el vehículo está arrancando o en marcha, si las lámparas o indicadores de advertencia aparecen en el instrumento, indica que el sistema correspondiente se encuentra en un estado determinado o está averiado. Algunas luces de advertencia se encienden o parpadean con tonos de advertencia o mensaje de aviso.

Lea atentamente las siguientes instrucciones para comprender el significado de las luces e indicadores de advertencia correspondientes. En caso de avería, tome las medidas oportunas y póngase en contacto con un Taller Autorizado lo antes posible.

Nombre	Icono	Nota
Luz baja		La luz baja está encendida.
Indicador de luces altas		La luz alta está encendida.
Indicador inteligente de luces altas*		La función de faros automáticos está activada.
Indicador de luz lateral		Las luces laterales están encendidas.

BREVE INTRODUCCIÓN A LAS FUNCIONES DEL VEHÍCULO





Indicador de faros antiniebla delanteros		Los faros antiniebla delanteros están encendidos.
Indicador de las luces antiniebla traseras		Las luces antiniebla traseras están encendidas.
Luz indicadora de dirección		<p>Cuando parpadea el intermitente izquierdo o derecho, parpadea también el indicador de dirección del lado correspondiente. Si las luces de emergencia están encendidas, los dos direccionales parpadean simultáneamente.</p> <p>Si uno de los direccionales del paquete de instrumentos parpadea muy rápidamente, indica que el intermitente del lado correspondiente está averiado.</p>
Lámpara de advertencia del bolsa de aire		Hay un fallo en el SRS o en el cinturón de seguridad. Detenga el automóvil tan pronto como lo permita la seguridad y desconecte el interruptor de arranque. De lo contrario, puede haber riesgo de que el sistema SRS o el cinturón de seguridad no funcionen correctamente cuando se produzca el accidente.
Luz de advertencia de cinturón de seguridad desabrochado		Si este testigo se enciende o parpadea, indica que el cinturón de seguridad de un asiento delantero ocupado permanece desabrochado.

BREVE INTRODUCCIÓN A LAS FUNCIONES DEL VEHÍCULO



2

<p>Lámpara de advertencia del sistema de control de la presión de los neumáticos (TPMS)</p>		<p>Si este testigo se enciende, indica que la presión de los neumáticos es baja. Compruebe la presión de los neumáticos.</p> <p>Si esta lámpara parpadea y luego permanece encendida después de un período de tiempo, indica que el sistema tiene un fallo.</p>
<p>Luz de advertencia del sistema de dirección asistida eléctrica (EPS)</p>		<p>Si este testigo se enciende, indica que el sistema de dirección asistida eléctrica tiene un fallo general y su rendimiento es reducido. El vehículo puede circular durante un breve periodo de tiempo. Diríjase inmediatamente a un Taller Autorizado MG.</p>
		<p>Si este testigo se enciende, indica que el sistema de dirección asistida eléctrica presenta un fallo general relacionado con el ángulo de giro. El vehículo puede circular durante un breve periodo de tiempo. Acuda inmediatamente a un Taller Autorizado.</p> <p>Si este testigo parpadea, indica que el sistema de dirección asistida eléctrica tiene una avería grave y se dificulta la dirección. Detenga el vehículo en cuanto la seguridad se lo permita y acuda inmediatamente a un Taller Autorizado.</p>
<p>Luz de advertencia del sistema antirrobo</p>		<p>No se ha detectado ninguna llave válida. Por favor, utilice la llave correcta o coloque la llave inteligente en la posición de arranque en espera. Consulte el "Procedimiento de arranque en espera" en la sección "Conducción del vehículo" para obtener más detalles.</p>





BREVE INTRODUCCIÓN A LAS FUNCIONES DEL VEHÍCULO

<p>Luz de advertencia del sistema de control dinámico de estabilidad/ control de tracción</p>		<p>Si este testigo se enciende, indica que el sistema de control dinámico de la estabilidad/sistema de control de la tracción ha fallado.</p> <p>Si este testigo parpadea durante la conducción, indica que el sistema está funcionando para ayudar al conductor.</p>
<p>Control Dinámico de Estabilidad/Sistema de Control de Tracción Piloto de advertencia OFF</p>		<p>El sistema de control dinámico de estabilidad/ control de tracción está desconectado.</p>
<p>Control de Descenso de Pendientes (HDC) Indicador luminoso ON/Malfuncionamiento.</p>		<p>Si esta lámpara se enciende, indica que el sistema HDC entra en el modo de espera.</p> <p>Si esta lámpara parpadea, indica que el sistema está actualmente bajo el control del HDC.</p>
		<p>Ha fallado el sistema HDC pertinente.</p>

BREVE INTRODUCCIÓN A LAS FUNCIONES DEL VEHÍCULO



Testigo del sistema AUTO HOLD		Función de estacionado automático activada.
		Mal funcionamiento de la función de estacionado automático.
		La función de estacionado automático está en modo de espera. Nota: En algunos modelos, esta luz se muestra en color oscuro en modo diurno.
Indicador de estado del sistema de freno de mano electrónico (EPB)		Si este testigo se enciende, indica que el EPB está activado. Si esta lámpara parpadea, indica que el vehículo está estacionado en una pendiente con ángulo excesivo o que el sistema electrónico de freno de mano falló, en cuyo caso por favor estacione el vehículo en la superficie segura de la carretera.
Luz indicadora de mal funcionamiento del sistema de freno de mano electrónico (EPB)		Indica que el sistema EPB tiene un fallo.
Indicador luminoso de avería del sistema de frenos		Si el sistema de frenos falló, detenga el vehículo tan pronto como la seguridad lo permita y apague el interruptor de arranque.

BREVE INTRODUCCIÓN A LAS FUNCIONES DEL VEHÍCULO





<p>Indicador luminoso de información de fallo del sistema</p>		<p>El vehículo tiene mensajes de advertencia. Diríjase al centro de información para consultar información sobre averías o mensajes recordatorios importantes. Consulte "Tablero de instrumentos" en este capítulo.</p>
<p>Luz de advertencia del esparcidor de partículas*</p>		<p>Después de arrancar el vehículo, el testigo se enciende para indicar que el filtro de partículas debe regenerarse o que se está regenerando en ese momento.</p> <p>Después de arrancar el vehículo, la luz intermitente indica que el filtro de partículas está saturado.</p>
<p>Testigo de avería ABS</p>		<p>El sistema antibloqueo de frenos ha funcionado mal.</p> <p>Si el sistema antibloqueo de frenos se avería durante la conducción, la función del sistema antibloqueo de frenos fallará, pero el frenado normal seguirá funcionando.</p>
<p>Testigo de avería del sistema de carga de la batería por bajo voltaje</p>		<p>Después de arrancar el vehículo, el testigo se enciende para indicar una avería en el sistema de carga de la batería de bajo voltaje.</p> <p>La luz intermitente indica que la batería de bajo voltaje está baja. Arranque el vehículo a tiempo para cargar la batería de bajo voltaje.</p>

BREVE INTRODUCCIÓN A LAS FUNCIONES DEL VEHÍCULO

2







<p>Lámpara de advertencia de la temperatura del refrigerante del motor</p>		<p>Si este testigo se enciende, indica que la temperatura del refrigerante del motor es elevada, lo que podría ocasionar daños graves, en cuyo caso detenga el vehículo en cuanto lo permita la seguridad y desconecte el interruptor de arranque.</p> <p>Si este testigo parpadea, indica que ha fallado el sensor del refrigerante del motor, en cuyo caso detenga el vehículo en cuanto lo permita la seguridad y desconecte el interruptor de arranque.</p>
<p>Indicador luminoso de avería del motor</p>		<p>El vehículo presenta una avería que afecta gravemente al rendimiento del motor. Detenga el vehículo en cuanto la seguridad lo permita y desconecte el interruptor de arranque.</p>
<p>Luz indicadora de mal funcionamiento del motor</p>		<p>Si este testigo se enciende después de arrancar el vehículo, indica un funcionamiento incorrecto de las emisiones del motor y, si se sigue conduciendo, se puede dañar el catalizador. Se recomienda detener el vehículo y desconectar el interruptor de arranque en cuanto sea seguro hacerlo.</p> <p>Si este testigo parpadea después de arrancar el vehículo, indica una avería grave del motor. Por favor, detenga el vehículo y apague el interruptor de arranque tan pronto como sea seguro hacerlo.</p>

BREVE INTRODUCCIÓN A LAS FUNCIONES DEL VEHÍCULO







<p>Luz de advertencia de baja presión de aceite</p>		<p>Si este testigo se enciende después de arrancar el vehículo, indica que la presión de aceite es demasiado baja, lo que puede provocar graves daños en el motor. Detenga el vehículo en cuanto lo permita la seguridad y desconecte el interruptor de arranque.</p>
<p>Luz de advertencia de bajo nivel de combustible</p>		<p>El testigo se enciende cuando queda poco combustible en el depósito. Si es posible, reposte antes de que se encienda el testigo de bajo nivel de combustible.</p> <p>Cuando el nivel de combustible sigue bajando, este testigo parpadea y, si continúa conduciendo, el vehículo puede calarse debido al agotamiento del combustible. Añada combustible lo antes posible. Cuando se añade combustible al depósito y el nivel de combustible supera el límite de alerta, si este testigo se sigue encendiendo, póngase en contacto con un Taller Autorizado lo antes posible.</p>
<p>Indicador del sistema de control crucero a velocidad constante*</p>		<p>El sistema de control crucero a velocidad constante está en estado de espera.</p> <p>Nota: En algunos modelos, esta luz se muestra en color oscuro en modo diurno.</p>
		<p>Se activa el sistema de control crucero a velocidad constante.</p>

BREVE INTRODUCCIÓN A LAS FUNCIONES DEL VEHÍCULO

2

Indicador del sistema de control de cruceo adaptativo*		El sistema de control de cruceo adaptativo está activado y no en estado de espera.
		El sistema de control de cruceo adaptativo está en estado de espera. Nota: Esta lámpara es oscura en modo diurno en algunos modelos.
		Se activa el sistema de control de cruceo adaptativo.
Indicador del sistema de asistencia al límite de velocidad*		El sistema manual de asistencia al límite de velocidad está en estado de espera. Nota: Esta lámpara es oscura en modo diurno en algunos modelos.
		Si este testigo se enciende, indica que el sistema manual de asistencia a la limitación de velocidad está activado. Si este testigo parpadea, indica que la velocidad actual es superior al valor límite de velocidad.
		El sistema inteligente de asistencia al límite de velocidad está en estado de espera. Nota: Esta lámpara es oscura en modo diurno en algunos modelos.
		Se activa el sistema inteligente de asistencia a la limitación de velocidad.







BREVE INTRODUCCIÓN A LAS FUNCIONES DEL VEHÍCULO

Luz indicadora de mal funcionamiento del sistema de cruceo/límite de velocidad		El sistema de control cruceo a velocidad constante, el sistema de control cruceo adaptativo o el sistema de asistencia de límite de velocidad tienen un fallo.
Señal de límite de velocidad Indicador de velocidad*		" NNN " indica la velocidad de la señal de límite de velocidad actualmente identificada. Cuando la velocidad del vehículo es superior al valor del límite de velocidad, el testigo parpadea.
Luz de advertencia de información accesoria de señal de límite de velocidad*		La señal de límite de velocidad actualmente reconocida tiene información adjunta, por favor, preste atención a ella.
		Reconocido el límite de velocidad en la señal de tráfico y en la actualidad sólo se apaga la alarma sonora. Después de un periodo de tiempo, el icono de desactivación de la alarma sonora en la esquina inferior izquierda desaparece.
		La alarma de exceso de velocidad y el sistema inteligente de asistencia al límite de velocidad se desactivan simultáneamente.
		Fallo de alarma de sobrevelocidad.





BREVE INTRODUCCIÓN A LAS FUNCIONES DEL VEHÍCULO

Indicador luminoso del sistema inteligente de asistencia a la velocidad de crucero*		El sistema inteligente de asistencia a la velocidad de crucero está activado y no ha entrado en el estado de espera.
		El sistema inteligente de asistencia a la velocidad de crucero ha entrado en estado de espera. Nota: Esta lámpara es oscura en modo diurno en algunos modelos.
		Se activa el sistema inteligente de asistencia a la velocidad de crucero.
		El sistema de asistencia de crucero inteligente ha funcionado mal.
Indicador del sistema de asistencia de mantenimiento de carril*		Si este indicador se enciende, indica que el sistema de asistencia de mantenimiento de carril está funcionando.
		Si este indicador se enciende, indica que el sistema de asistencia de mantenimiento de carril está desactivado. Cuando se enciende la función del sistema, si el indicador sigue encendido, indica una avería del sistema.

BREVE INTRODUCCIÓN A LAS FUNCIONES DEL VEHÍCULO

<p>Indicador del sistema de asistencia a la colisión frontal*</p>		<p>Si este testigo se enciende, indica que alguna función del sistema de asistencia de colisión frontal está desactivada.</p> <p>Cuando las funciones del sistema de asistencia de colisión frontal están totalmente activadas, si el testigo permanece encendido, indica que el sistema de asistencia de colisión frontal no puede funcionar correctamente.</p>
<p>Indicador del sistema de asistencia al conductor trasero*</p>		<p>El sistema de asistencia al conductor trasero está desactivado, averiado o no disponible.</p>
<p>Indicador luminoso de llamada de emergencia*</p>		<p>El sistema está listo y realizando el servicio de llamada de emergencia.</p>
		<p>El sistema de llamada de emergencia puede enviar información sobre el vehículo al centro de llamadas, pero otras funciones están limitadas debido a errores del sistema.</p>
		<p>El sistema de llamada de emergencia se ha averiado y no puede funcionar.</p>
<p>Testigo de avería del remolque*</p>		<p>El remolque ha funcionado mal.</p>

BREVE INTRODUCCIÓN A LAS FUNCIONES DEL VEHÍCULO

Testigo de avería del sistema Start-Stop		La luz constante indica una avería en la función de arranque y parada.
Indicador luminoso de estado del sistema Start-Stop		La luz constante indica que el sistema de arranque y parada está activado. La luz intermitente indica que el sistema de arranque y parada no ha cumplido las condiciones de desconexión.
Luz de advertencia del sistema AWD*		indica que el modo todoterreno AWD falló.
		Se activa el modo todoterreno AWD.

BREVE INTRODUCCIÓN A LAS FUNCIONES DEL VEHÍCULO

Luces e interruptores

Interruptor principal de la luz

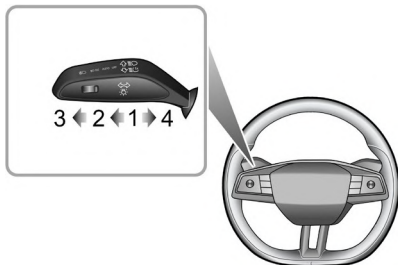

	Faro
	AUTO Lámpara apagada

	Lámpara AUTO
	Retroiluminación de luces laterales e interruptores

Lámpara AUTO

Con el interruptor de arranque en la posición ACC, el sistema de iluminación AUTO está activo por defecto (posición 1). El sistema encenderá y apagará automáticamente las luces laterales y la retroiluminación en función de la intensidad de la luz ambiente del momento.

Con la llave de contacto en la posición ON/RUNNING, el sistema de iluminación AUTO encenderá y apagará automáticamente las luces bajas, las luces laterales y las luces de marcha atrás en función de la intensidad de la luz ambiental del momento.

Luz lateral/interruptor Retroiluminación

Cuando el interruptor de arranque está en la posición ACC, gire el interruptor de la luz principal a la posición 2 para encender las luces laterales y las luces de fondo del interruptor.

BREVE INTRODUCCIÓN A LAS FUNCIONES DEL VEHÍCULO

Cuando el interruptor de arranque está en la posición ON/RUNNING, gire el interruptor de la luz principal a la

posición 2 para encender las luces de circulación diurna, las luces laterales traseras y la retroiluminación del

interruptor.

Con el interruptor de arranque en la posición OFF, si las luces laterales están encendidas y la puerta del conductor está abierta, sonará una alarma acústica. El instrumento mostrará "Por favor, apague las luces".

Faro

Cuando el interruptor de arranque está en la posición ON/RUNNING, gire el interruptor principal de luces a la posición 3 para encender los faros de cruce, las luces laterales y las luces de fondo del interruptor.

AUTO Lámpara apagada

Gire el interruptor de la luz principal a la posición 4 para apagar la luz AUTO. Al soltarlo, el interruptor vuelve automáticamente a la posición 1 .

Luz de conducción diurna

Las luces de circulación diurna se encienden automáticamente cuando el interruptor de arranque está en la posición ON/RUNNING . Cuando las luces

se enciende, la luz de conducción diurna se apaga automáticamente.

Nota: *La luz de marcha diurna no se iluminará*

cuando el vehículo está en la marcha P.

Luz de bienvenida

Al desbloquear el vehículo, el sistema encenderá automáticamente las luces bajas y las luces laterales en función de la intensidad de la luz ambiente actual para mostrar el efecto de bienvenida. La función de luz de bienvenida puede configurarse en la interfaz de Ajustes del vehículo en la pantalla de entretenimiento.

Sígueme a casa

Después de apagar el vehículo, tire de la palanca de la luz hacia el volante. La función Follow Me Home está activada. Se encenderán las luces bajas y las luces laterales.

BREVE INTRODUCCIÓN A LAS FUNCIONES DEL VEHÍCULO

Interruptor táctil del panel de instrumentos

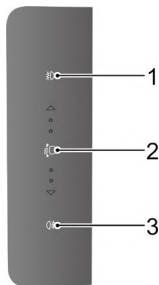

- 1 Interruptor de las luces antiniebla delanteras
- 2 Interruptor de nivelación de faros
- 3 Interruptor de las luces antiniebla traseras

Faros antiniebla delanteros



Con el interruptor de arranque en la posición ON/RUNNING y las luces bajas encendidas, pulse el interruptor de las luces antiniebla delanteras para encenderlas.

en los faros antiniebla delanteros. El indicador del panel táctil del tablero de instrumentos se ilumina cuando los faros antiniebla delanteros están encendidos.



Nivelación de faros

Haga clic en las zonas superior e inferior del interruptor de regulación del alcance luminoso para ajustar la regulación del alcance luminoso. El número de puntos iluminados representa la altura de iluminación correspondiente para diferentes cargas.

La regulación del alcance luminoso puede ajustarse según la tabla siguiente en función de la carga del vehículo.

Ilustración	Condiciones de funcionamiento aplicables
	Sólo conductor, o conductor y pasajero delantero.
	Todos los asientos ocupados sin carga en el maletero.

BREVE INTRODUCCIÓN A LAS FUNCIONES DEL VEHÍCULO

Ilustración	Condiciones de funcionamiento aplicables
	Todos los asientos ocupados con carga en el maletero.
	Conductor sólo con carga en el arranque.

Nota: Cuando haya carga en el maletero, procure que la carga esté distribuida uniformemente.

Luz antiniebla trasera

Con el interruptor de arranque en la posición ON/RUNNING y las luces bajas o los faros antiniebla delanteros encendidos, pulse el interruptor de los faros antiniebla traseros para encender los faros antiniebla traseros. El indicador del panel táctil del tablero de instrumentos se ilumina cuando los faros antiniebla traseros están encendidos.

Conmutación entre luz alta y luz baja



Procure no deslumbrar a los vehículos que circulan en sentido contrario al cambiar entre las luces altas y las de cruce.

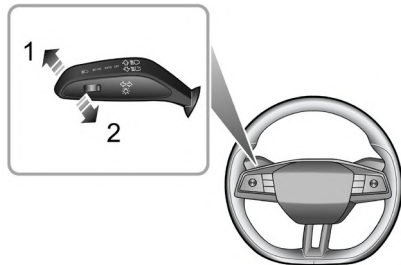

Cambio de luz alta a luz baja

Con el interruptor de arranque en la posición ON/RUNNING y los faros de cruce encendidos, empuje la palanca de las luces

BREVE INTRODUCCIÓN A LAS FUNCIONES DEL VEHÍCULO

(1) hacia el tablero de instrumentos para encender las luces altas, y se enciende el indicador de luces altas del tablero de instrumentos. Vuelva a empujar o tirar de la palanca de las luces (1 o 2) para pasar a las luces bajas.

Luz alta intermitente

Para encender brevemente las luces altas, tire de la palanca (2) hacia el volante y suéltela varias veces.

Sistema de luz alta inteligente*



Las luces altas automáticas sólo tienen una función auxiliar. El conductor debe revisar el estado de las luces delanteras y encenderlas cuando sea necesario.



La luz alta automática puede no funcionar con normalidad en los siguientes casos, aunque no se limita a ellos, por lo que las luces altas y de cruce deben conmutarse manualmente:

- *El parabrisas está sucio, roto u obstruido por otros objetos que impiden la visión del sensor.*
- *Las luces de otros vehículos faltan, están dañadas, bloqueadas o no pueden detectarse debido a las condiciones meteorológicas y otros motivos.*
- *Cuando se encuentren peatones, vehículos no motorizados y otros objetos sin luz evidente o reflejada.*
- *Cuando no se pueden detectar los faros delanteros y traseros de otros vehículos debido a que la visión del sensor se ve afectada por las condiciones onduladas de la carretera, como curvas, desniveles o colinas.*
- *Cuando el auto circula por una carretera sinuosa o montañosa.*
- *El interruptor del limpiaparabrisas está en la posición "Rápido".*

El sistema de luces altas inteligentes puede detectar la intensidad luminosa del vehículo que circula por delante mediante la cámara de visión delantera, y las luces altas

BREVE INTRODUCCIÓN A LAS FUNCIONES DEL VEHÍCULO

puede conectarse o desconectarse cuando se cumplen determinadas condiciones. Cuando el sistema de luces altas inteligentes está activado, se enciende el indicador

de luces altas inteligentes en el tablero de instrumentos. Con el control automático, cuando está oscuro y no hay

ningún vehículo en los alrededores, el sistema encenderá las luces altas; cuando haya mucha luz o el sistema detecte los faros o las luces traseras delante, el sistema apagará las luces altas.

Para activar el sistema de luces altas inteligentes, deben cumplirse las siguientes condiciones:

- 1 El interruptor de la palanca de luces se coloca en la posición " AUTO " y las luces bajas se encienden automáticamente.
- 2 El vehículo circula a una velocidad superior a 40 km/h.
- 3 Las luces antiniebla delanteras no se encienden.

El sistema de luces altas inteligentes sale automáticamente cuando se cumplen las siguientes condiciones: Con el sistema desactivado, al pulsar rápidamente dos veces el interruptor de las luces altas ON hacia el tablero de instrumentos, se vuelve a activar el sistema de luces altas inteligentes. Esta función sólo puede desconectarse tres veces en una operación.

ciclo de arranque, y si se sale más de tres veces, la función no puede volver a activarse en el ciclo de arranque actual:

- Cuando el sistema de luz alta inteligente está activado

y la luz baja las luces se encienden automáticamente, se cambian manualmente a luces altas.

- Cuando el sistema de luces altas inteligentes está activado y las luces altas se encienden automáticamente, cambie manualmente a las luces bajas.
- Cuando el sistema de luces altas inteligentes está activado y las luces altas se encienden automáticamente, active el interruptor de intermitencia de las luces altas.

IMPORTANTE

La función de luz alta automática utiliza los datos de la cámara de visión delantera, mantenga siempre el parabrisas limpio y sin residuos en esta zona para mantener un rendimiento óptimo de este sistema. Cualquier daño en esta zona, como picaduras de piedras, debe repararse lo antes posible.

BREVE INTRODUCCIÓN A LAS FUNCIONES DEL VEHÍCULO

Direccionales

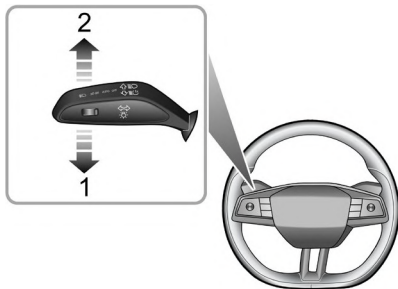

Con el interruptor de arranque en la posición ON/RUNNING, empuje la palanca de luces hacia abajo (1) para encender la luz intermitente izquierda; empuje la palanca hacia arriba (2) para encender la luz intermitente derecha. El indicador VERDE correspondiente en el tablero de instrumentos parpadeará cuando las luces de los direccionales estén en funcionamiento.

Después de reajustar el volante, la palanca se reajustará automáticamente y los direccionales se apagarán. Pero si

el ángulo del volante es pequeño, reajuste manualmente la palanca para apagar las luces direccionales. Si el interruptor de la palanca de luces se mueve en un ángulo pequeño, se reajustará inmediatamente. Los direccionales y las luces indicadoras de dirección parpadearán tres veces y luego se apagarán automáticamente.

Intermitentes

Pulse el botón de las luces de emergencia▲ en el tablero de instrumentos para hacer funcionar las luces de emergencia. Todas las luces de los direccionales parpadean al mismo tiempo. Pulse de nuevo el botón para apagar las luces de emergencia. Las luces de los direccionales dejan de parpadear.

BREVE INTRODUCCIÓN A LAS FUNCIONES DEL VEHÍCULO

Limpiaparabrisas y lavaparabrisas Limpiaparabrisas y lavaparabrisas delantero

Funcionamiento

Cuando el interruptor de arranque está en la posición ACC/ON/RUNNING, accione el interruptor de palanca para seleccionar diferentes modos de limpieza.

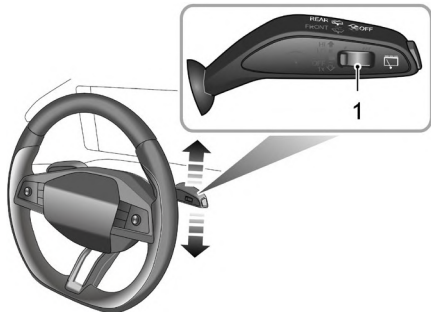

- AUTO: Limpieza automática
- LO: Velocidad lenta

- HI: Limpieza rápida
- OFF : Borrar (posición por defecto)
- Ix: Un barrido

Limpieza automática

Al subir la palanca a la posición de barrido automático (Posición AUTO), los limpiaparabrisas funcionarán automáticamente.

Conmute el interruptor de ajuste de la velocidad del limpiaparabrisas automático (I) para ajustar la sensibilidad del sensor de lluvia. A medida que aumenta la sensibilidad, disminuye el intervalo de limpieza. El sensor de lluvia está equipado en la base del espejo retrovisor interior para detectar cantidades variables de agua fuera del parabrisas. Con el barrido automático, el vehículo ajustará la velocidad de barrido de acuerdo con las señales proporcionadas por el sensor de lluvia.

Nota: Al aumentar la sensibilidad del sensor de lluvia, el limpiaparabrisas funcionará una vez inmediatamente; si el sensor de lluvia detecta agua de lluvia continua, el limpiaparabrisas seguirá funcionando. Si no se detecta lluvia, se recomienda desactivar el limpiaparabrisas automático.

Velocidad lenta

Al subir la palanca a la posición de velocidad lenta (LO), los limpiaparabrisas funcionarán lentamente.

BREVE INTRODUCCIÓN A LAS FUNCIONES DEL VEHÍCULO

Limpieza rápida

Al subir la palanca a la posición de limpiaparabrisas rápido (HI), los limpiaparabrisas funcionarán a velocidad rápida.

Un barrido

Si se presiona la palanca hasta la posición de barrido simple (Ix) y se suelta, el limpiaparabrisas funcionará de forma simple. Si la palanca se mantiene en la posición de barrido sencillo (Ix), el limpiaparabrisas funcionará de forma continua hasta que se suelte la palanca.

Nota: Cuando el automóvil está parado, si se abre el cofre, se desactiva el funcionamiento del limpiaparabrisas/lavaparabrisas delantero.

IMPORTANTE

- Evite el funcionamiento de los limpiaparabrisas con el parabrisas seco.
- En condiciones de hielo o calor extremo, asegúrese de que las escobillas del limpiaparabrisas no estén congeladas o adheridas al parabrisas.
- En invierno, retire la nieve o el hielo de alrededor de los brazos y las escobillas del limpiaparabrisas, incluida la zona limpiada de la pantalla.

Lavar y limpiar

Al tirar de la palanca hacia el volante, se activan los lavaparabrisas delanteros. Tras un breve retardo, los limpiaparabrisas comenzarán a funcionar conjuntamente con los lavaparabrisas.

Nota: Los limpiaparabrisas siguen funcionando durante tres pasadas después de soltar la palanca. Transcurridos varios segundos, se producirá un nuevo barrido para eliminar el líquido de lavado del parabrisas.

IMPORTANTE

Si los limpiaparabrisas no suministran la solución limpiaparabrisas (la suciedad o el hielo pueden haber bloqueado las boquillas), suelte inmediatamente la palanca para evitar el funcionamiento de los limpiaparabrisas y el consiguiente riesgo de que la visibilidad se vea afectada por la suciedad que se

BREVE INTRODUCCIÓN A LAS FUNCIONES DEL VEHÍCULO

Funcionamiento de los limpiaparabrisas y lavaparabrisas traseros

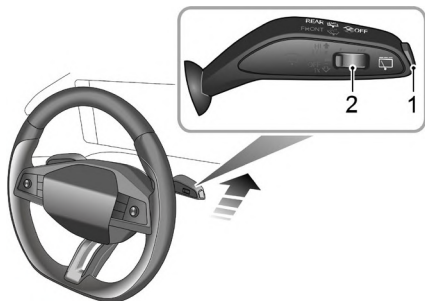

El limpiaparabrisas y el lavaparabrisas traseros sólo funcionan cuando el interruptor de arranque está en la posición ACC/ON/RUNNING.

Limpieza intermitente

Pulse y suelte el botón de limpieza intermitente (1) para que el limpiaparabrisas limpie tres veces inmediatamente y, a continuación, limpie de forma intermitente. Pulse de nuevo el botón de barrido intermitente para desactivar el barrido intermitente. Conmutar el limpiaparabrisas automático

interruptor de ajuste de velocidad (2) para ajustar el intervalo de limpieza intermitente.

Lavar y limpiar

Empujando la palanca hacia el tablero de instrumentos, funcionarán los lavaparabrisas traseros.

Los limpiaparabrisas siguen funcionando durante otras tres pasadas después de soltar la palanca. Transcurridos varios segundos, se efectuará un nuevo barrido para eliminar el líquido que escurra por la luneta.

Nota: Cuando se abre la puerta levadiza, el funcionamiento del limpiaparabrisas trasero queda desactivado.

Nota: Después de conectar los limpiaparabrisas, si la palanca de cambios está en la posición "R", funcionará el limpiaparabrisas trasero.

BREVE INTRODUCCIÓN A LAS FUNCIONES DEL VEHÍCULO

Claxon



Pulse la zona del botón del claxon en el volante (como indica la flecha) para hacer funcionar el claxon.

Nota: Las zonas de los botones del claxon del vehículo y de la bolsa de aire del conductor están situadas muy cerca en el volante. La ilustración muestra la posición del claxon (indicada con una flecha). Asegúrese de pulsar en esta zona para evitar posibles conflictos con el funcionamiento de la bolsa de aire.

IMPORTANTE

Para evitar posibles problemas con el SRS, no presione con demasiada fuerza ni golpee la cubierta del airbag al accionar el claxon.

BREVE INTRODUCCIÓN A LAS FUNCIONES DEL VEHÍCULO

Retrovisores

Los retrovisores consisten en espejos retrovisores exteriores en la parte delantera del vehículo en los lados

izquierdo y derecho y retrovisores interiores en la parte delantera del habitáculo. Sirven para reflejar las situaciones que se producen detrás o a ambos lados del vehículo, ampliando así el campo de visión del conductor.

Los espejos retrovisores son piezas críticas para la seguridad. Un uso adecuado y un ajuste razonable del ángulo de los espejos pueden mejorar la seguridad y el confort de conducción del conductor de .

Retrovisores exteriores

Los retrovisores exteriores, al ser las partes más anchas montadas en el vehículo, son las más vulnerables. Para evitar al máximo los arañazos, todos los retrovisores exteriores de esta serie disponen de función de plegado eléctrico. Esto también mejora en gran medida la transitabilidad del vehículo a través del paso estrecho.

Además de la función de plegado, el ángulo de los espejos retrovisores exteriores se puede ajustar eléctricamente y los espejos se pueden calentar. Algunos vehículos también están equipados con una función de memoria del ángulo de los retrovisores.

Nota: Los vehículos u objetos situados detrás vistos por los retrovisores exteriores pueden parecer más lejanos de lo que realmente están.

Plegado eléctrico del retrovisor

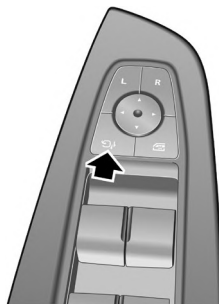

Pulse el botón (con la flecha) del interruptor combinado situado en el lado del conductor, el retrovisor exterior se plegará eléctricamente. Si vuelve a pulsar el botón, los retrovisores volverán a su posición original.

BREVE INTRODUCCIÓN A LAS FUNCIONES DEL VEHÍCULO

Al desbloquear/bloquear el vehículo, los retrovisores exteriores se desplegarán/plegarán automáticamente. Esta función puede ajustarse en la interfaz correspondiente en "Ajustes del vehículo" en la pantalla de entretenimiento

Nota: *En los vehículos equipados con retrovisores exteriores abatibles eléctricamente, si los retrovisores se han desplazado de su posición por medios manuales o accidentales, pueden reponerse accionando una vez el mando para completar el plegado y el despliegue.*

Ajuste eléctrico de los retrovisores exteriores

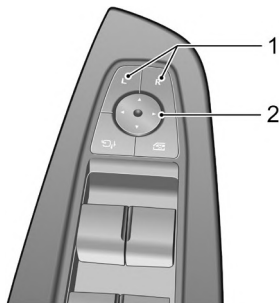

- Pulse el interruptor izquierdo (L) o derecho (R) (1) para seleccionar el espejo retrovisor exterior izquierdo o derecho. Mientras tanto, los indicadores del interruptor seleccionado se iluminarán.
- Pulse suavemente 4 flechas del interruptor circular (2) para ajustar el ángulo del retrovisor exterior seleccionado.

BREVE INTRODUCCIÓN A LAS FUNCIONES DEL VEHÍCULO

- Pulse de nuevo el interruptor L o R (I), el indicador correspondiente se apaga y el funcionamiento de ajuste del espejo puede detenerse para evitar accidentes.
ajuste del ángulo del espejo que se ha ajustado.

Nota: La función de memoria del ángulo del retrovisor está equipada en algunos modelos y puede ajustarse con la función de memoria de la posición del asiento, que no sólo refleja los ajustes de personalización del conductor, sino que también mejora la comodidad de conducción. Consulte el contenido correspondiente en la sección "Asientos y sistemas de retención".

Espejo de cristal con calefacción

Los retrovisores exteriores disponen de elementos calefactores integrados que pueden dispersar la escarcha o el vaho del cristal.

La función de calefacción del cristal del retrovisor se pone en marcha junto con la luneta trasera calefactada, es decir, sólo cuando se pone en marcha el sistema eléctrico y se enciende la luneta trasera con calefacción , funcionará la función de calefacción de los retrovisores exteriores.

IMPORTANTE

- El plegado eléctrico de los espejos retrovisores exteriores y el ajuste de los espejos se accionan mediante el interruptor eléctrico. Si se accionan directamente con la mano, pueden dañarse los dispositivos relacionados.
- La inyección directa de agua a alta presión durante

BREVE INTRODUCCIÓN A LAS FUNCIONES DEL VEHÍCULO

Espejos retrovisores interiores

Ajuste el cuerpo del retrovisor interior para conseguir la mejor visión posible.

En función de la configuración del vehículo, el retrovisor interior dispone de retrovisores interiores antideslumbramiento manuales y automáticos.

Espejo retrovisor interior antideslumbrante automático*.

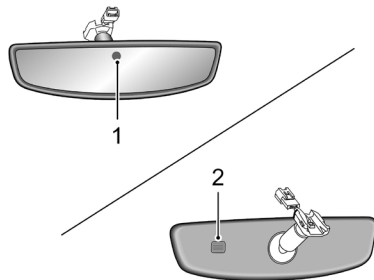

- 1 Sensor de deslumbramiento
- 2 Sensor de luz ambiental

Cuando el interruptor de arranque está en el estado de luz verde, la función antideslumbramiento del espejo retrovisor interior antideslumbrante automático se encenderá automáticamente si los faros del vehículo que le sigue pueden deslumbrar al conductor.

BREVE INTRODUCCIÓN A LAS FUNCIONES DEL VEHÍCULO

La función antideslumbramiento automática no puede activarse correctamente en las siguientes situaciones:

- Las luces del vehículo siguiente no son detectadas por

el sensor de luz (1).

- Se selecciona la marcha R.

Nota: La colocación de láminas en la ventana trasera puede influir en el uso de la función antideslumbramiento automática.

Nota: - Asegúrese siempre de que el sensor de luz ambiental (2) no esté bloqueado cuando se utilice.

Espejo retrovisor interior antideslumbrante manual*



Mueva la palanca situada en la base del espejo retrovisor interior para modificar su ángulo y conseguir así la función antideslumbramiento. La visibilidad normal se restablece volviendo a tirar de la palanca.

Nota: En algunas circunstancias, la visión reflejada en un retrovisor manual "inclinado" puede confundir al conductor en cuanto a la ubicación precisa de los vehículos que le siguen.

BREVE INTRODUCCIÓN A LAS FUNCIONES DEL VEHÍCULO

Visera



Por razones de seguridad, el retrovisor del lado del conductor sólo debe utilizarse con el vehículo parado.

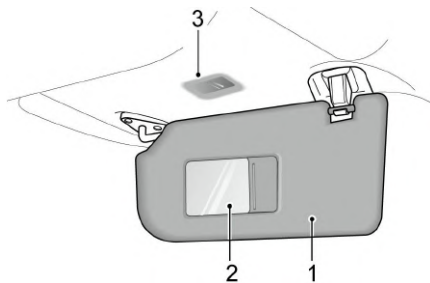

La visera (1), el espejo de cortesía (2) y la luz del espejo de cortesía (3) están dispuestos en el techo por delante del conductor y del acompañante.

Tire de la visera hacia abajo para utilizar el espejo de cortesía. La luz del espejo de cortesía se enciende al abrir la tapa y se apaga al cerrarla.

BREVE INTRODUCCIÓN A LAS FUNCIONES DEL VEHÍCULO

Ventanas



Haga funcionar correctamente las ventanas para evitar daños.

El conductor deberá instruir a los pasajeros sobre cómo utilizar las ventanas e indicarles las precauciones de seguridad.



Asegúrese de que los niños no se acerquen al subir o bajar una ventana.



NO accione los mandos del elevavinas de forma continuada varias veces en un corto bastidor de tiempo, de lo contrario los mandos del elevavinas podrían desactivarse para proteger el motor. Si esto ocurre, espere unos segundos hasta que el motor se enfríe. No desconecte el negativo de la batería durante ese tiempo.

Interruptor eléctrico de las ventanas

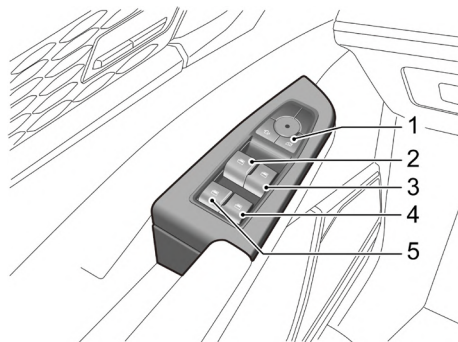

- 1 Interruptor de aislamiento de la ventana trasera
- 2 Interruptor de la ventana delantera izquierda
- 3 Interruptor de la ventana delantera derecha
- 4 Interruptor de la ventana trasera derecha
- 5 Interruptor de la ventana trasera izquierda

BREVE INTRODUCCIÓN A LAS FUNCIONES DEL VEHÍCULO

Funcionamiento de las ventanas

Cuando el interruptor de arranque está en la posición ACC/ON/RUNNING

El elevavinas eléctrico puede funcionar (las puertas deben estar cerradas).

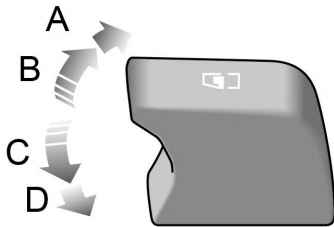

Presione el interruptor de control de la ventanilla (2 ~ 5) hacia abajo hasta la 1ª marcha (Posición C) para bajar la ventanilla, y tire del interruptor hacia arriba hasta la 1ª marcha (Posición B) para subir la ventanilla. La ventana dejará de moverse en cuanto se suelte el interruptor.

"Abajo con un solo toque"

Pulse el interruptor de control de las ventanas (2 ~ 5) hasta la posición "2" (Posición D) y suéltelo, la ventana descende automáticamente hasta abrirse por completo. El movimiento de las ventanas puede detenerse en cualquier momento accionando de nuevo el interruptor correspondiente durante el descenso.

"One-touch" Arriba y "Anti-pellizco"

Los interruptores de control de las ventanas (2 ~ 5) tienen la función de subida "One-touch". Si levanta el interruptor hasta la 2ª marcha (posición A) y lo suelta, la ventana se cerrará completamente de forma automática. El movimiento de las ventanas puede detenerse en cualquier momento volviendo a accionar brevemente el interruptor durante el ascenso.

La función "Antipellizco" es un dispositivo de seguridad que impide que la ventana ascienda y descende automáticamente una cierta distancia si se toca un obstáculo.

BREVE INTRODUCCIÓN A LAS FUNCIONES DEL VEHÍCULO

Nota: Si la batería se apaga durante el proceso de elevación de la ventana, se desactivarán los modos "un toque" hacia arriba y "antipellizco". Después de que la batería se enciende de nuevo, la ventana puede

elevarse a la parte superior levantando el interruptor brevemente y de forma continuada durante unos 5 segundos, la ventana reanudará el modo "un toque" hacia arriba y "antipellizco".

Nota: Las ventanas delanteras y traseras del acompañante también pueden funcionar mediante interruptores de ventana individuales montados en cada puerta. Si se ha activado el interruptor de aislamiento de las ventanas traseras, los interruptores de las ventanas de las puertas traseras no funcionarán.

Interruptor de aislamiento de la ventana trasera

Pulse el interruptor (I) para aislar los mandos de la ventana trasera (se enciende un indicador en el interruptor) y vuelva a pulsarlo para recuperar el control.

"Función "Lazy Lock"

La función "Lazy Lock" permite abrir o cerrar las ventanas desde el exterior.

Cuando el interruptor de arranque está en la posición OFF y las puertas están cerradas, pulse prolongadamente el botón de desbloqueo de la llave a distancia durante varios segundos hasta que la ventana empiece a deslizarse para abrirla.

Para cerrar la ventana, mantenga pulsado el botón de bloqueo del mando a distancia durante varios segundos hasta que la ventana empiece a deslizarse.

BREVE INTRODUCCIÓN A LAS FUNCIONES DEL VEHÍCULO

Quemacocos

El ensamble del quemacocos incluye el quemacocos de cristal y la visera eléctrico. El quemacocos de cristal está formado por el cristal móvil en la parte delantera y el cristal fijo en la parte trasera, lo que proporciona una mejor ventilación y transmisión de la luz, alivia la compresión de la cabeza de los pasajeros delanteros y traseros y mejora el confort de marcha.

Instrucciones de uso



Por favor, haga funcionar correctamente el quemacocos para evitar peligros. El conductor deberá instruir a los ocupantes sobre el uso del quemacocos y las precauciones de seguridad.



Si hay niños en el vehículo, desconecte SIEMPRE el interruptor de arranque cuando abandone temporalmente el vehículo, para evitar que los niños accionen accidentalmente el quemacocos y causen peligro.



NO permita que los pasajeros se asomen por un quemacocos abierto mientras el vehículo está en movimiento. Pueden producirse lesiones con objetos como ramas de árboles.



Debe respetarse en todo momento la seguridad de los ocupantes del vehículo. NO permita en ningún momento que se coloquen extremidades en la trayectoria en movimiento del quemacocos, podrían producirse lesiones.

Nota: NO coloque objetos pesados sobre o alrededor del quemacocos.

- No abra el quemacocos en días lluviosos;
- No abra el quemacocos cuando el vehículo circule a alta velocidad;
- Abra el quemacocos sólo después de haber vaciado el agua del cristal del quemacocos; de lo contrario, pueden producirse fugas de agua en el quemacocos;
- Cuando el cristal del quemacocos se congele, encienda la calefacción y espere a que se derrita el hielo antes de abrir el quemacocos; de lo contrario, puede provocar grietas en las juntas o daños en el motor.
- Lubrique y limpie con frecuencia el mecanismo de los quemacocos y la ranura de drenaje del agua;

BREVE INTRODUCCIÓN A LAS FUNCIONES DEL VEHÍCULO

- Limpie el cristal con disolventes de limpieza como el alcohol;
- Una vez finalizado el funcionamiento del quemacocos, suelte el botón interruptor a tiempo. De lo contrario,

puede producirse un fallo.

Funcionamiento del quemacocos

Cuando el interruptor de arranque está en la posición ACC u ON/RUNNING, puede funcionar el quemacocos.

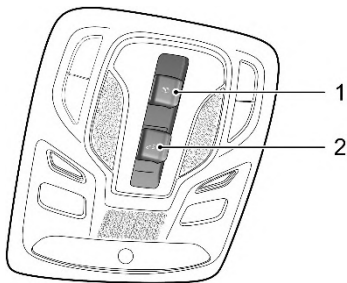

El interruptor del quemacocos está situado en el techo, encima del parabrisas delantero. Los métodos de apertura del quemacocos pueden identificarse según los símbolos del interruptor. El interruptor 1 se utiliza para el funcionamiento de la visera del quemacocos eléctrico y el interruptor 2 para el funcionamiento del cristal del quemacocos.

BREVE INTRODUCCIÓN A LAS FUNCIONES DEL VEHÍCULO

Funcionamiento del cristal del quemacocos

Abrir con inclinación

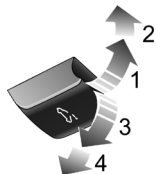

Empuje hacia arriba el interruptor del cristal del quemacocos hasta la 1ª posición (1) y manténgalo pulsado, el quemacocos se abrirá manualmente de forma basculante. El movimiento del quemacocos puede detenerse en cualquier momento soltando el interruptor. Empuje hacia arriba el interruptor del cristal con excesiva fuerza hasta la 2ª posición (2) y suéltelo, el quemacocos se abrirá completamente de forma automática.

Cerrar inclinando

Baje el interruptor del cristal del quemacocos a la 1ª posición (3) y manténgalo pulsado, el quemacocos se cerrará manualmente. El movimiento del quemacocos puede detenerse en cualquier momento soltando el interruptor. Tire hacia abajo del interruptor del cristal con excesiva fuerza

a la 2ª posición (4) y, a continuación, suéltelo, el quemacocos se cerrará completamente de forma automática.

Deslizar para abrir

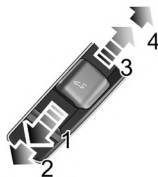

Pulse el interruptor del cristal del quemacocos hacia atrás hasta la 1ª posición (3) y manténgalo pulsado, el quemacocos se abrirá manualmente por deslizamiento. El movimiento del quemacocos puede detenerse en cualquier momento soltando el interruptor. Empuje el interruptor de cristal hacia atrás con excesiva fuerza hasta la 2ª posición (4) y suéltelo, el quemacocos se abrirá hasta el final automáticamente. El movimiento del quemacocos puede detenerse en cualquier momento empujando de nuevo el interruptor hacia atrás.

Cerrar por deslizamiento

BREVE INTRODUCCIÓN A LAS FUNCIONES DEL VEHÍCULO

Empuje el interruptor del cristal del quemacocos hacia adelante hasta la 1ª posición (1) y manténgalo pulsado, el quemacocos se cerrará manualmente. El movimiento del quemacocos puede detenerse en cualquier momento soltando el botón

interruptor. Empuje el interruptor de cristal hacia delante con excesiva fuerza a la 2ª posición (2) y, a continuación, suéltelo, el quemacocos se cerrará hasta el final automáticamente. El movimiento del quemacocos puede detenerse en cualquier momento pulsando de nuevo el interruptor hacia delante.

Funcionamiento de la visera del quemacocos



Abrir

Empuje el interruptor de la visera hacia atrás hasta la 1ª posición (3) y manténgalo pulsado, la visera se abrirá manualmente deslizándose. Puede detener el movimiento de la visera en cualquier momento soltando el interruptor. Empuje el interruptor del toldo hacia atrás con excesiva fuerza hasta la 2ª posición (4) y suéltelo, la sombrilla se abrirá hasta el final automáticamente. Puede detener el movimiento del toldo en cualquier momento volviendo a empujar el interruptor hacia atrás.

OFF

Pulse el interruptor de la visera hacia delante hasta la 1ª posición (1) y manténgalo pulsado, la visera se cerrará manualmente. Usted puede detener el

BREVE INTRODUCCIÓN A LAS FUNCIONES DEL VEHÍCULO

movimiento de la visera en cualquier momento soltando el interruptor. Empuje el interruptor del toldo hacia delante con excesiva fuerza hasta la 2ª posición (2) y suéltelo a continuación, la sombrilla se cerrará completamente de forma automática. Puede detener el movimiento del toldo en cualquier momento empujando de nuevo el interruptor hacia delante.

"Función "antipellizco"

Durante el funcionamiento de cierre, el cristal del quemacocos y el toldo dejarán de cerrarse y se abrirán automáticamente cuando la resistencia al cierre aumente debido a un obstáculo, condiciones meteorológicas extremas (es decir, temperatura inferior a - 20 °C) u otras causas, con el fin de reducir el impacto sobre el obstáculo y proteger el mecanismo de movimiento del quemacocos.

Cerrar a la fuerza el cristal del quemacocos

Para cerrar por la fuerza el cristal del quemacocos reabierto debido a la activación de la función antipellizco en un caso particular: deslice el interruptor del cristal hacia adelante hasta la 1ª posición y manténgalo así hasta que el cristal del quemacocos esté completamente cerrado. Tenga en cuenta que la función antipellizco no está disponible al cerrar el cristal del quemacocos.

Cerrar la visera a la fuerza

Para cerrar a la fuerza la sombrilla reabierto debido a la activación de la función antipellizco en un caso particular: deslice el interruptor del toldo hacia delante hasta la 1ª posición y manténgalo así hasta que la sombrilla esté completamente cerrada. Tenga en cuenta que la función antipellizco no está disponible al cerrar la sombrilla.

Conexión entre la visera y el cristal del quemacocos

Para evitar que la visera quede al descubierto, éste se desplazará conjuntamente al abrir el cristal del quemacocos. Para cerrar la visera, cierre primero el cristal del quemacocos.

Inicialización del quemacocos

El funcionamiento del quemacocos se verá afectado por un corte de corriente cuando el cristal del quemacocos o la visera estén en movimiento, por lo que es necesario inicializarlo tras el encendido.

Inicialización del cristal: cierre completamente el cristal, presione el interruptor del cristal del quemacocos hacia delante hasta la 2ª posición y manténgalo p r e s i o n a d o durante unos 10 segundos, el cristal empezará a vibrar, acompañado de sonidos de "clic", y después automáticamente

BREVE INTRODUCCIÓN A LAS FUNCIONES DEL VEHÍCULO

deslizarse abierto durante una distancia durante la cual el interruptor debe mantenerse en la 2ª posición y, a continuación, puede cerrarse.

Inicialización del toldo: cierre completamente la sombrilla, pulse el interruptor de la visera hacia delante

hasta la 2ª posición y manténgalo así durante unos 10 segundos, el toldo empezará a vibrar, acompañada de sonidos de "clic", y luego se deslizará automáticamente para abrirse durante un trayecto en el que el interruptor debe mantenerse en la 2ª posición y luego cerrarse.

Protección térmica

Para evitar que el motor del cristal del quemacocos y el motor de la visera se dañen por sobrecalentamiento, están provistos de una función de protección térmica.

En el estado de protección térmica no es posible realizar ningún funcionamiento que no sea el cierre.

"Función "Lazy Lock

La función "Lazy Lock" permite abrir o cerrar el cristal del quemacocos y el toldo desde el exterior.

Cuando el interruptor de arranque está en la posición OFF pulse el botón de desbloqueo de la llave a distancia durante varios segundos hasta que el cristal del quemacocos y el toldo empiecen a deslizarse, de modo que el cristal del quemacocos y el toldo se abran.

la visera puede abrirse; pulse el botón de bloqueo de la llave a distancia durante varios segundos hasta que el cristal del quemacocos y el toldo empiece a deslizarse, de modo que

el cristal del quemacocos y el toldo puedan cerrarse.



BREVE INTRODUCCIÓN A LAS FUNCIONES DEL VEHÍCULO

Iluminación interior

Luz interior delantera

La luz interior delantera está situada en la consola del techo, encima del parabrisas delantero.

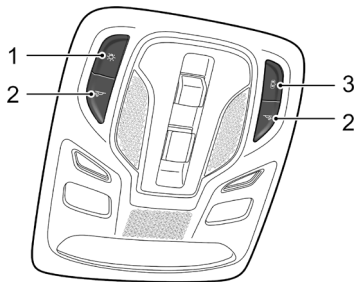

- 1 Interruptor principal de control manual de las luces interiores delanteras/traseras
- 2 Interruptor de control manual de la luz interior en el lado correspondiente

3 Interruptor de control automático

Pulse el interruptor principal 1 para encender simultáneamente las luces interiores delanteras y traseras, y vuelva a pulsar el interruptor para apagarlas.

Pulse uno de los interruptores 2 para encender una luz interior delantera del lado correspondiente, y vuelva a pulsar el interruptor para apagar la luz.

Además del control manual de las luces interiores, el vehículo dispone de la función de control automático en algunos casos. Pulse el interruptor 3 para activar/desactivar la función.

Cuando la función de control automático está activada, las luces interiores delanteras y traseras se encenderán automáticamente cuando se produzcan las siguientes situaciones:

- El auto está abierto;
- Se abre cualquier puerta;
- Cuando el sensor de luz del vehículo detecta que la luz ambiente está en penumbra/la luz lateral se enciende/la luz lateral se apaga durante 30 s, desconecte el interruptor de arranque.

BREVE INTRODUCCIÓN A LAS FUNCIONES DEL VEHÍCULO

Nota: En circunstancias normales, si se deja una puerta abierta durante más de un tiempo determinado, las luces interiores delanteras y traseras se apagarán automáticamente. En caso de batería,

las luces interiores delanteras y traseras se apagarán por adelantado.

Luces interiores de la segunda fila

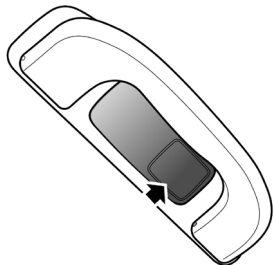

Las luces interiores de la segunda fila están situadas en los lados izquierdo y derecho del techo. Pulse el interruptor como indica la flecha para encender las luces y vuelva a pulsarlo para apagarlas.

Luces interiores de la tercera fila

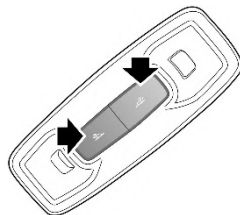

Las luces interiores de la tercera fila están situadas en la posición central detrás del techo. Pulse uno de los interruptores como se ilustra para encender la luz interior trasera correspondiente, púlselo de nuevo para apagarla.

BREVE INTRODUCCIÓN A LAS FUNCIONES DEL VEHÍCULO

Toma de corriente



El uso de la toma de corriente o del puerto USB cuando el vehículo no está arrancado provocará la descarga prematura de la batería del vehículo, y el uso prolongado puede provocar el agotamiento de la batería, por lo que el vehículo no podrá arrancar.

Toma de corriente de la consola delantera

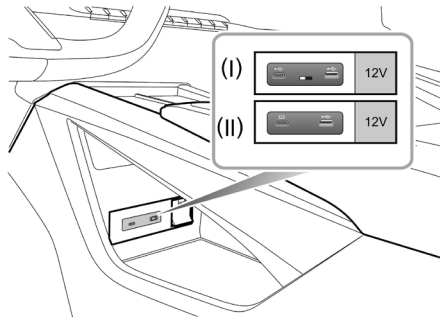

La toma de corriente de la consola delantera está situada debajo de la parte delantera de la consola central. El voltaje máximo de funcionamiento es de 12 V, y la potencia

máxima es de 120 W. Cuando el interruptor de arranque está en la posición ACC/ON/RUNNING, abra la tapa, entonces se puede utilizar como fuente de alimentación.

El puerto USB delantero está situado debajo de la parte delantera de la consola central. Cuando el interruptor de arranque está en la posición ACC/ON/RUNNING, el puerto USB puede suministrar voltaje de 5 V como interfaz de alimentación.

La corriente máxima de funcionamiento del puerto USB izquierdo es de 3 A, y la corriente máxima de funcionamiento del puerto USB derecho es de 2,4 A (I). La corriente máxima de funcionamiento del puerto USB izquierdo es de 3 A, y la corriente máxima de funcionamiento del puerto USB derecho es de 2,5 A (II). Los dos puertos USB (I) y el puerto USB derecho (II) también pueden realizar la función de transmisión de datos.

BREVE INTRODUCCIÓN A LAS FUNCIONES DEL VEHÍCULO

Toma de corriente en el maletero

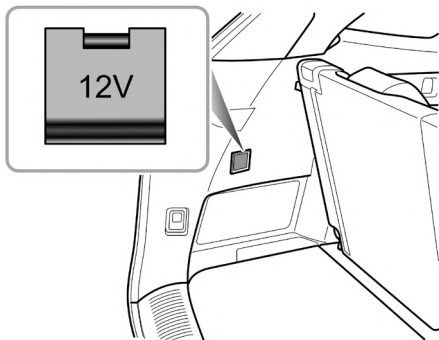

La toma de corriente del maletero está situada en el maletero. El voltaje máximo de trabajo es de 12 V, y la potencia máxima es de 120 W. Cuando el interruptor de arranque está en la posición ACC/ON/RUNNING, abra la tapa, entonces se puede utilizar como fuente de alimentación.

Puerto USB en la segunda fila - 7 plazas

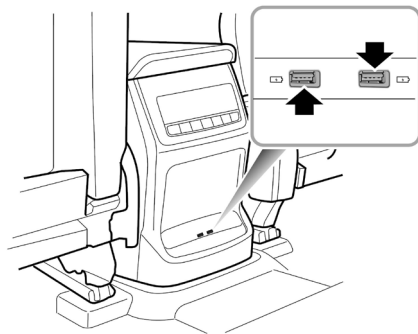

También hay dos puertos USB equipados en la parte trasera de la consola central. Cuando el interruptor de arranque está en la posición ACC/ON/RUNNING, el puerto USB puede suministrar un voltaje de 5 V como interfaz de alimentación. Su corriente máxima de funcionamiento es de 2,4 A.

BREVE INTRODUCCIÓN A LAS FUNCIONES DEL VEHÍCULO

Puerto USB en el espejo retrovisor interior

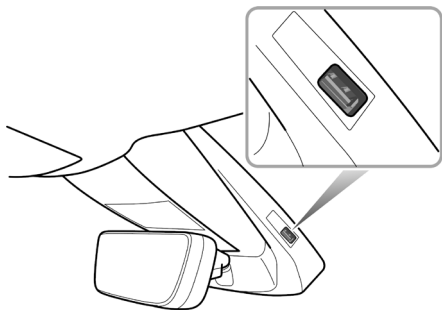

También hay un puerto USB en el retrovisor interior. Cuando el interruptor de arranque está en la posición ACC/ON/RUNNING, el puerto USB puede suministrar 5 V de voltaje como interfaz de alimentación, y su corriente máxima de funcionamiento es de 2 A.

Nota: Es posible que los puertos USB del vehículo no admitan algunos dispositivos de carga rápida.

BREVE INTRODUCCIÓN A LAS FUNCIONES DEL VEHÍCULO

Sistema de carga inalámbrica para teléfonos móviles*

La función de carga inalámbrica puede realizar la carga

del celular con la condición de que éste no necesite conexión por cable mediante inducción electromagnética.

Nota: Sólo funciona con teléfonos móviles certificados según el estándar WPC Qi.

Carga inalámbrica de teléfonos móviles

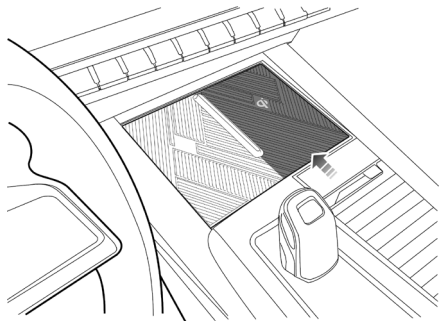

La zona de carga inalámbrica del celular está situada delante de la palanca de cambios y la función de carga puede utilizarse cuando el interruptor de arranque está en la posición ACC/ON/RUNNING.

Coloque el celular con la parte posterior hacia arriba.

a la zona de carga para la carga inalámbrica.

Nota: Sólo se puede cargar un celular a la vez.

Nota: En carreteras con baches, la función de carga inalámbrica del celular puede detenerse y reanudarse de forma intermitente. Si el celular se desvía de la zona de carga y deja de cargarse, será necesario volver a colocarlo en la zona de recarga.

Nota: El tamaño de cada marca de celular es diferente, y la posición de la bobina de carga en el celular es diferente. Por favor, ajuste la posición del celular en consecuencia. Además, la carcasa de algunos teléfonos móviles puede afectar a la carga inalámbrica. Puede ser necesario ajustar o quitar la carcasa para conseguir la carga inalámbrica.

Nota: Y las velocidades de carga varían con los diferentes modelos de teléfonos móviles.

Si el celular no se puede cargar correctamente, asegúrese de que no haya cuerpos extraños en la zona de carga inalámbrica o espere a que la zona de carga inalámbrica se enfríe.

BREVE INTRODUCCIÓN A LAS FUNCIONES DEL VEHÍCULO

antes de seguir intentándolo. Si sigue fallando, acuda a un Taller Autorizado.

IMPORTANTE

Cuando se utilice el sistema de carga inalámbrica del teléfono móvil, asegúrese de que la llave inteligente esté a 20 cm o más de distancia de la zona de carga inalámbrica. No coloque monedas, tarjetas IC, llaves metálicas u otros objetos con una gran cantidad de composición metálica en la zona de carga inalámbrica con el teléfono. Esto puede provocar el fallo de la función de carga inalámbrica y crear un peligro para la

BREVE INTRODUCCIÓN A LAS FUNCIONES DEL VEHÍCULO

Dispositivos de almacenamiento

Guantera

Instrucciones de uso

- Cierre todos los dispositivos de almacenamiento cuando el vehículo esté en movimiento, para evitar lesiones personales en caso de aceleración brusca, frenada de emergencia y accidente de tráfico durante la conducción.
- No coloque materiales inflamables como líquidos o encendedores en ningún dispositivo de almacenamiento para evitar que el calor en condiciones calurosas encienda los materiales inflamables y provoque un incendio.

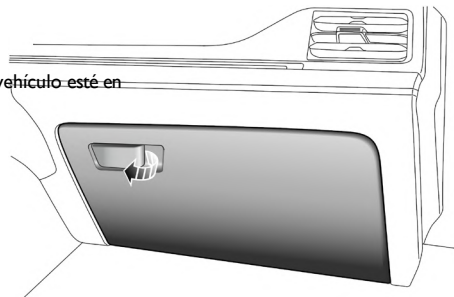

2

Tire de la manija para abrir la guantera.

Empuje la tapa hacia adelante para cerrar la guantera. Asegúrese de que la guantera esté completamente cerrada cuando el vehículo esté en marcha.

BREVE INTRODUCCIÓN A LAS FUNCIONES DEL VEHÍCULO

Caja de almacenamiento

Caja de almacenamiento en el lado del conductor

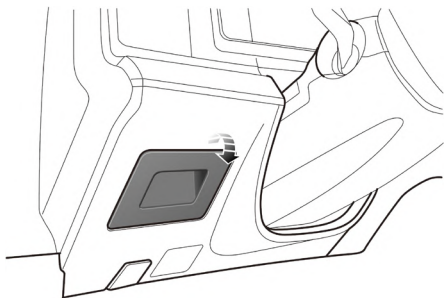

Situada debajo del tablero de instrumentos en el lado del conductor, tire de la tapa de la caja portaobjetos hacia abajo para abrir la caja. El compartimento puede cerrarse empujando la tapa hacia delante.

Caja de almacenamiento delantera de la consola central

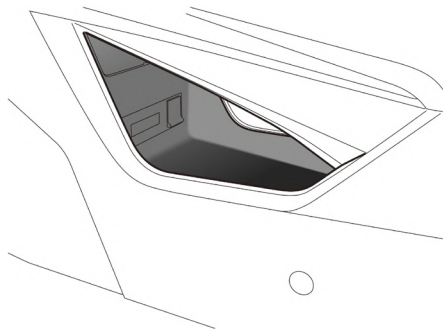

El compartimento portaobjetos delantero de la consola central está situado debajo de la palanca de cambios.

BREVE INTRODUCCIÓN A LAS FUNCIONES DEL VEHÍCULO

Cajón reposabrazos consola central

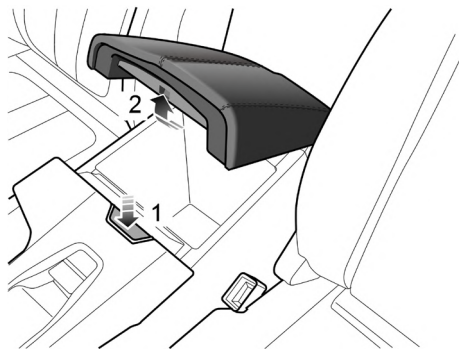

Al pulsar el interruptor del reposabrazos de la consola central (1) se libera el tope y al levantar el reposabrazos de la consola central (2) se abre la caja del reposabrazos de la consola central. Ejerza poca fuerza para bajar el reposabrazos de la consola central y cerrar la caja del reposabrazos de la consola central.

BREVE INTRODUCCIÓN A LAS FUNCIONES DEL VEHÍCULO

Portavasos



No coloque bebidas calientes en el portavasos mientras conduce. Los derrames pueden provocar quemaduras personales u otros daños innecesarios.

Portavasos en la consola central

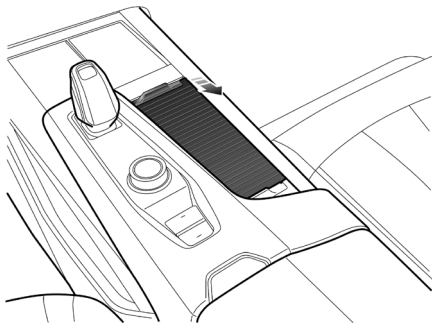

El portavasos de la consola central está situado en la parte delantera del ensamble del Reposabrazos de la consola central, y se utiliza para sostener una taza o una botella de bebida.

Reposabrazos y portavasos de la segunda fila

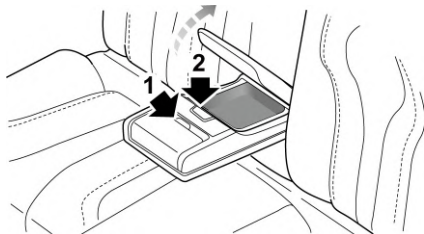

El reposabrazos y el portavasos de la segunda fila están ocultos en el centro del respaldo del asiento de la segunda fila. Tire de la correa del reposabrazos hacia adelante para abrirlo. Pulse el botón 1 para abrir el portavasos. Pulse el botón 2 para abrir el compartimento portaobjetos situado en la parte trasera del reposabrazos.

BREVE INTRODUCCIÓN A LAS FUNCIONES DEL VEHÍCULO

Portavasos y compartimento portaobjetos en la tercera fila

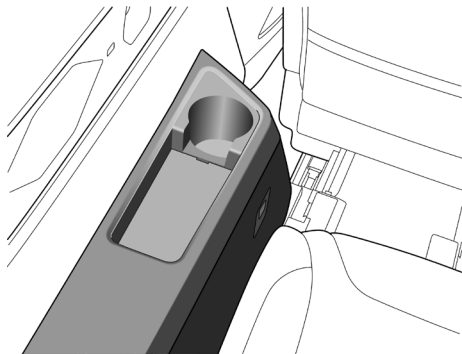

A ambos lados del asiento de la tercera fila hay portavasos y cajas portaobjetos, que sirven para colocar una botella de bebida y pequeños objetos, respectivamente.

Preparativos del viaje

<i>Llaves</i>	80
<i>Sistemas antirrobo</i>	84
<i>Cajuela elevadora</i>	88
<i>Transporte de cargas</i>	91
<i>Sistema de combustible</i>	92
<i>Sistema de dirección</i>	94

Llaves

Descripción general



Guarde la llave de repuesto en un lugar seguro, no en el auto.



Se recomienda no guardar las llaves de repuesto en el mismo llavero, ya que pueden producirse interferencias e impedir el correcto reconocimiento de la llave y, por tanto, el correcto funcionamiento del sistema de alimentación del vehículo.



La llave inteligente contiene circuitos delicados y debe protegerse de los golpes, las altas temperaturas, la humedad, la luz solar directa y la corrosión de los fluidos.

Se suministrarán dos llaves inteligentes. Ambas pueden hacer funcionar todas las cerraduras. También se proporciona una llave mecánica de repuesto para que el usuario pueda desbloquear la puerta mecánicamente en caso de emergencia.

Las llaves que se le han suministrado han sido programadas para el sistema de seguridad de su vehículo. Cualquier llave que no esté programada para su vehículo no podrá arrancar el auto.

La llave inteligente sólo funciona dentro de un determinado radio de acción. En ocasiones, el estado de la batería de la llave y factores físicos y geográficos influyen en su alcance. Por razones de seguridad, después de cerrar el vehículo con la llave inteligente, vuelva a revisar que el vehículo está cerrado.

PREPARATIVOS DEL VIAJE

Llaves

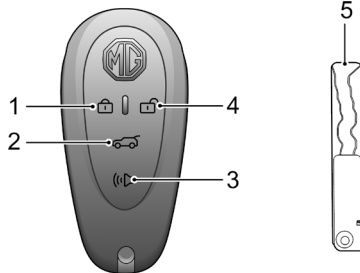

- 1 Botón de bloqueo
- 2 Botón de la puerta levadiza
- 3 Botón de función Buscar mi auto
- 4 Botón de desbloqueo
- 5 Llave mecánica

Nota: Cualquier llave fabricada de forma privada puede no arrancar el vehículo y afectar a la seguridad de su auto. Para obtener una llave de repuesto adecuada, se recomienda consultar a un Taller Autorizado MG.

Nota: Evite el funcionamiento de la llave inteligente cerca de dispositivos con fuertes interferencias de radio (como portátiles ordenadores y otros productos electrónicos), el funcionamiento normal de la llave puede verse afectado.

3

PREPARATIVOS DEL VIAJE

Reemplazo de la pila de la llave inteligente

Sustituya la pila de la llave inteligente siguiendo estos pasos:

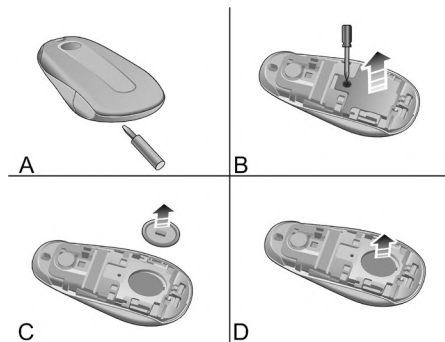

- 1 Utilice la herramienta para hacer palanca en la hebilla y abrir la cubierta inferior (A).
- 2 Utilice un destornillador Phillips con tornillos a juego, desenrosque los tornillos y retire la placa de la tapa de la batería (B).
- 3 Retire la almohadilla impermeable de la batería hacia arriba (C).

- 4 Retire la pila antigua de la ranura de la tarjeta (D).
- 5 Coloque la batería nueva en la ranura, asegurándose de que haya un contacto adecuado y completo entre la batería y la tapa de la batería.

Nota: Asegúrese de que la polaridad de la pila es correcta (lado positivo hacia abajo).

Nota: Se recomienda utilizar una pila CR2032 para el mando a distancia.

- 6 Instale la almohadilla impermeable de la batería.
- 7 Instale la tapa de la batería y apriete el tornillo.
- 8 Instale la tapa posterior de la llave, presiónela firmemente y compruebe si la separación alrededor es uniforme.
- 9 Arranca el auto para volver a sincronizar la llave con el vehículo.

IMPORTANTE

- El uso de una pila incorrecta o inadecuada puede dañar la llave inteligente. El voltaje nominal, los tamaños y las especificaciones de la nueva batería de repuesto deben ser los mismos que los de la antigua.
- Una colocación incorrecta de la pila puede dañar la llave.
- La eliminación de la batería usada debe realizarse estrictamente de acuerdo con las leyes pertinentes de protección del medio ambiente.

PREPARATIVOS DEL VIAJE

Sistemas antirrobo

Su vehículo está equipado con inmovilizador del motor y sistema antirrobo de la carrocería. Para garantizar la máxima seguridad y comodidad de funcionamiento, le recomendamos encarecidamente que lea atentamente esta sección para comprender perfectamente la activación y desactivación de los sistemas antirrobo.

Inmovilizador del motor

El inmovilizador del motor está diseñado para proteger el vehículo contra robos. El vehículo no puede arrancarse hasta que se desactiva el inmovilizador.

Si el instrumento muestra "Llave inteligente no encontrada" o "Por favor, coloque la llave en posición de arranque alternativa" o se enciende el testigo del inmovilizador, coloque la llave inteligente en la posición de arranque en espera (consulte "Procedimiento de arranque en espera" en la sección "Sistema de arranque y parada"), o intente utilizar la llave de repuesto. Si el vehículo sigue sin poder arrancar, acuda a un Taller Autorizado.

Sistema antirrobo de la carrocería

Bloqueo y desbloqueo

Cuando el vehículo está bloqueado, los direccionales se encienden tres veces; cuando está desbloqueado, los direccionales se encienden una vez.

Funcionamiento del sistema de bloqueo de puertas (bloqueo y desbloqueo)

Llave a distancia

Utilización del mando a distancia para bloquear/desbloquear: pulse el botón de bloqueo de la llave inteligente para bloquear el vehículo después de cerrar las puertas, el cofre y la cajuela; pulse el botón de desbloqueo de la llave inteligente para desbloquear el vehículo.

Nota: Cuando el vehículo está bloqueado, pulse la tecla DESBLOQUEAR.

del mando a distancia y no realice ningún otro funcionamiento durante un periodo de tiempo, el vehículo se bloqueará automáticamente.

Llave mecánica

Uso de la llave mecánica para bloquear/desbloquear: abra la manija de la puerta del lado del conductor e inserte la llave mecánica en el orificio de la cerradura. Gire en el sentido de las agujas del reloj para bloquear el vehículo. Gire en sentido antihorario para desbloquear el vehículo.

Nota: Si el interruptor de arranque no se coloca en la posición ACCION/RUNNING o no se activa el desbloqueo con llave a distancia en varios segundos (más de 10 segundos) después de desbloquear el vehículo con la llave mecánica, se activará la alarma del inmovilizador.

desencadenado.

Buscar mi auto

Después de que el vehículo esté bloqueado durante varios minutos, pulse el botón Find My Car de la llave inteligente durante varios segundos, la función Find My Car se activará y se podrá activar la indicación sonora y luminosa. Pulse de nuevo este botón en la llave inteligente para suspender la función Find My Car. En este momento, pulse el botón Desbloquear de la llave inteligente para cancelar la función Find My Car y desbloquear el vehículo. Find My Car puede configurarse en la interfaz "Ajustes del vehículo" de la pantalla de entretenimiento.

Sistema sin llave

El sistema de acceso sin llave puede bloquear y desbloquear las puertas o abrir la cajuela siempre que lleves la llave inteligente y te acerques al auto.

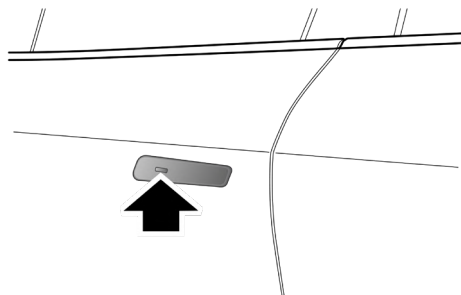

Nota: mantenga una distancia de 1,5 m entre la llave inteligente y la manija de la puerta para poder bloquear y desbloquear las puertas sin llave.

Cierre sin llave

Después de pulsar el interruptor de arranque para parar el motor, pulse el botón de la manija de la puerta delantera una vez (no es necesario pulsar el botón de bloqueo de la llave inteligente) para bloquear todas las puertas antes de salir del auto, entonces el vehículo entrará en estado de alarma de inmovilización.

PREPARATIVOS DEL VIAJE

Apertura sin llave

Pulse una vez el botón de la manija de la puerta delantera para desbloquear el vehículo y, a continuación, tire de la manija para abrir la puerta. **Nota: Cuando el vehículo está bloqueado, si se encuentra dentro del alcance de la llave inteligente y acciona la manija de la puerta pero no realiza ninguna otra acción, después de 30 segundos el vehículo volverá a bloquearse automáticamente para permanecer seguro.**

IMPORTANTE

Después de bloquear la puerta con la llave, pulse el botón de la manija de la puerta para desbloquear el vehículo. Si el vehículo no puede desbloquearse o bloquearse con normalidad, póngase en contacto con un Taller Autorizado MG.

Bloqueo fallido

Si se realiza el funcionamiento de bloqueo cuando la puerta del conductor no está completamente cerrada o el interruptor de arranque está en la posición ACC/ON/RUNNING, la puerta no se bloqueará y el claxon sonará una vez para indicar un bloqueo incorrecto, con el sistema antirrobo de la carrocería inoperativo.

Si el funcionamiento de bloqueo se realiza cuando la puerta del conductor está cerrada pero la puerta del acompañante, el cofre o la cajuela levadiza no están

completamente cerrados, el claxon del vehículo sonará una vez, indicando un bloqueo incorrecto. En este caso, se activarán los atributos de "armado parcial" del sistema antirrobo de la carrocería (se protegerán todas las aberturas de las puertas, el cofre o la cajuela levadiza completamente cerrados, pero no una abertura abierta). En cuanto se cierre la puerta, el cofre o la cajuela abierta, el sistema pasará automáticamente al estado antirrobo completo. Si se vuelve a introducir la llave (o se deja en el vehículo) y se cierra la puerta abierta, el vehículo se desbloqueará automáticamente.

Nota: Cuando el vehículo esté bloqueado, desbloquee y abra sólo la cajuela, introduzca (o deje) de nuevo la llave en el vehículo y, a continuación, cierre la cajuela; en este caso, la cajuela saldrá automáticamente y no podrá cerrarse.

Alarma antirrobo

Si la alarma antirrobo ha sido activada, antes de que se apague, el claxon del automóvil sonará continuamente. La alarma antirrobo puede desconectarse mediante los siguientes funcionamientos:

- Pulse el botón de desbloqueo de la llave inteligente.
- Lleve la llave inteligente a distancia y pulse el botón de la manija de la puerta.
- Lleve la llave inteligente y coloque el interruptor de arranque en la posición ACC/ON/RUNNING.

Interruptor de bloqueo interior

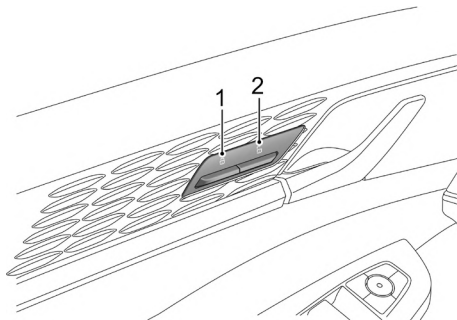

- 1 Interruptor de bloqueo
- 2 Desbloquear interruptor

Cuando el sistema antirrobo de la carrocería está desactivado, pulse el interruptor de bloqueo del cierre interior (1) después de cerrar todas las puertas para bloquear todas las puertas; pulse el interruptor de desbloqueo (2) para desbloquear todas las puertas.

Nota: Si el sistema antirrobo del vehículo está activado, al pulsar el interruptor de bloqueo/desbloqueo de las cerraduras interiores no se bloquearán/desbloquearán las puertas, pero se activará el sistema de alarma.

Si las puertas, el cofre o la cajuela están cerrados, pulse la tecla interior

bloquear el interruptor de bloqueo, el indicador amarillo del interruptor de bloqueo se ilumina.

Si la puerta que no es la del conductor, el cofre o la cajuela no están completamente cerrados, pulse el interruptor de bloqueo del cierre interior, el indicador amarillo del interruptor de bloqueo parpadea.

Manija interior de la puerta

Tire de la manija interior de la puerta para desbloquearla y abrirla.

Bloqueo automático al conducir

Todas las puertas se bloquearán automáticamente cuando la velocidad en carretera supere los 15 km/h.

Desbloqueo automático al apagarse la llama

Cuando se apaga el interruptor de arranque, todas las puertas se desbloquean automáticamente. Esta función puede configurarse en la interfaz "Ajustes del vehículo" de la pantalla de entretenimiento.

PREPARATIVOS DEL VIAJE

Modo de apertura/cierre de la cajuela eléctrica

Cajuela levadiza

Cajuela levadiza eléctrica



Si la cajuela no puede cerrarse debido al tipo de carga, o la junta del burlete está dañada, se recomienda cerrar todas las ventanas durante la conducción, seleccionar el modo de distribución facial del aire acondicionado y poner el ventilador a la velocidad máxima, para disminuir la entrada de humos en el vehículo.



Antes de abrir o cerrar la cajuela, asegúrese siempre de que no haya personas u objetos que puedan obstaculizar el funcionamiento. Esto podría causar daños físicos o materiales.

La cajuela levadiza sólo puede funcionar cuando el vehículo está en la marcha P.

Al abrir y cerrar la cajuela levadiza, el sistema avisará a los usuarios mediante alarmas sonoras.

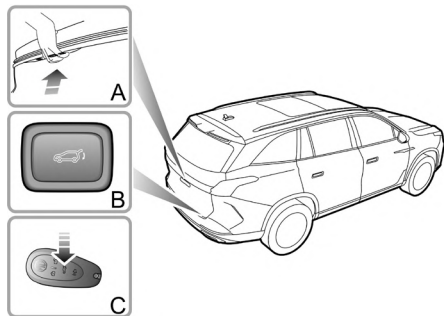

La cajuela levadiza eléctrica puede abrirse o cerrarse de las siguientes maneras:

- **Apertura/cierre de la cajuela levadiza desde el exterior del vehículo:** Cuando el vehículo está desbloqueado o la llave correspondiente se encuentra a menos de 1 metro del perímetro de la cajuela levadiza, pulse el botón A, y se abrirá la cajuela levadiza; pulse el botón B, y se cerrará la cajuela levadiza.

PREPARATIVOS DEL VIAJE

- **Abrir/cerrar la cajuela con la llave inteligente:**
Cuando el interruptor de arranque está apagado, pulse prolongadamente el botón de la cajuela de la llave inteligente (C) y la cajuela se abrirá o cerrará automáticamente.
- **Apertura/cierre de la cajuela levadiza desde el interior del vehículo:**

Pulse el interruptor de la cajuela en la pantalla de entretenimiento para abrir o cerrar la cajuela.

Nota: En caso de pendiente extrema, es posible que la cajuela no se abra eléctricamente o no se cierre completamente debido al cambio de posición del centro de gravedad.

Si la cajuela no se abre correctamente a la altura preestablecida o no se cierra completamente, ciérrelo manualmente una vez de forma lenta y completa para recuperar las funciones del sistema de cajuela eléctrico.

Nota: Durante el funcionamiento manual de la cajuela eléctrica, evite un funcionamiento violento o rápido, para no dañar el sistema de la cajuela eléctrica.

Ajuste de la altura de apertura de la cajuela eléctrica

Los usuarios pueden ajustar la altura de apertura de la cajuela levadiza eléctrica según sea necesario utilizando el botón Cerrar de la cajuela levadiza o la pantalla principal de entretenimiento. El elevador eléctrico registrará la

nueva altura de apertura.

Nota: El ajuste de la altura de apertura de la cajuela eléctrica deberá estar comprendido entre el 40% y el 100% del recorrido total de la cajuela.

Modo de ajuste 1:

- 1 Coloque la trampilla levadiza a la altura de ajuste deseada y manténgala estacionada.
- 2 Pulse y mantenga pulsado el botón Cerrar en la cajuela durante 3 s por encima, el zumbador emite un sonido para indicar el ajuste con éxito.

Modo de ajuste 2:

- 1 Encienda la unidad central de entretenimiento, seleccione "Ajustes del vehículo - Puerta y cierre - Apertura del maletero" para acceder a la interfaz de ajuste de altura de la cajuela levadiza y mueva el control deslizante de ajuste de altura a la posición deseada.

Nota: Si se produce una avería en el sistema de cajuela eléctrico, aparecerá el mensaje de advertencia "Electric Cajuela System Failure" (Avería del sistema de cajuela eléctrico) y el icono en el centro de mensajes del tablero de instrumentos; acuda a un Taller Autorizado.

Apertura de emergencia de la cajuela

El interruptor de apertura de emergencia de la cajuela está situado en la parte interior de la cerradura de la cajuela.

Baje el asiento de la tercera fila para asegurarse de que se puede tocar el tapón de la cerradura de apertura de emergencia situada en el panel embellecedor de la cajuela.

Tome el tapón con la mano y gire la manija de apertura de emergencia hacia arriba para abrir la cajuela levadiza desde el interior de la misma.

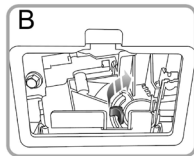
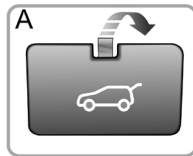
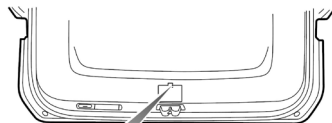

Transporte de carga



NO sobrepase el peso bruto del vehículo ni las cargas permitidas en los ejes delantero y trasero. El incumplimiento de esta norma puede provocar daños en el vehículo o

lesiones graves.

Espacio de carga



Asegúrese de que los respaldos de los asientos traseros estén bien enclavados en posición vertical cuando se transporten cargas en el espacio de carga situado detrás de los asientos.

Cuando se transporte equipaje en el espacio de carga, asegúrese siempre de que los objetos pesados se coloquen lo más bajos y adelantados posible, para evitar que la carga se desplace en caso de accidente o parada repentina.

Conduzca con precaución y evite frenazos o maniobras de emergencia cuando transporte objetos grandes o pesados.

IMPORTANTE

Si la carga sobrepasa el espacio de carga, deben tomarse las medidas de advertencia adecuadas para advertir a los demás usuarios de la carretera.

Carga interna



NO transporte equipos, herramientas o equipaje sin asegurar que puedan moverse, causando daños personales en caso de accidente, o frenada de emergencia

o aceleración brusca.



NO obstruya la visión del conductor o del pasajero con cargas.

El plegado de los asientos traseros puede aumentar el espacio para el equipaje, consulte el apartado "Ajuste de los asientos" descrito en la sección "Experiencia confortable".

Sistema de combustible

Requisitos de combustible



Sólo se permite el uso de gasolina de automoción que cumpla las normas nacionales y sea del grado recomendado por el fabricante del equipo original. El uso de otro tipo de combustible puede dañar el sistema de combustible del vehículo, los componentes relacionados con el motor y el sistema de escape.

Realice el repostaje de acuerdo con la información de la etiqueta de repostaje. Para más detalles, consulte "Parámetros principales del motor" en el capítulo "Datos técnicos".

Puede oír ruidos de golpeteo del motor si se utiliza un combustible inadecuado. Utilice la gasolina recomendada lo antes posible. Si el ruido de golpeteo sigue siendo grave después de utilizar la gasolina recomendada, acuda urgentemente a un Taller Autorizado.

Llenado de combustible

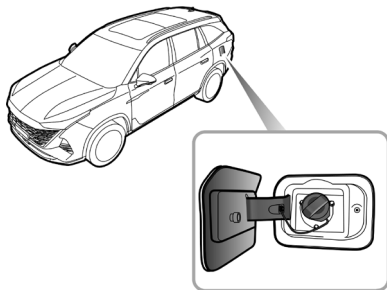

Tapa del depósito de combustible

La tapa del depósito de combustible está situada en la aleta trasera izquierda. Su cierre está conectado con el sistema de cierre de la puerta de control central. Pulse el lado derecho de la tapa para abrirla cuando la puerta está desbloqueada.

Nota: La trampilla sólo puede bloquearse cuando la puerta está cerrada.

Tapón del depósito

Gire lentamente el tapón del depósito en el sentido contrario a las agujas del reloj para liberar la presión del interior del depósito antes de abrirlo.

Después de recargar, vuelva a colocar el tapón del depósito de combustible y apriételo hasta que

se oye un "clic".

Recargar



La gasolina de los vehículos es altamente inflamable y, en espacios confinados, también es extremadamente explosiva.

Tenga siempre cuidado al recargar:

- Apaga el motor;
- No fume ni utilice una llama desnuda;
- No utilices el celular;
- Evitar derrames de combustible;
- No llene demasiado el depósito.

No llene completamente el depósito si el vehículo va a estar estacionado a la luz directa del sol o a una temperatura ambiente elevada, ya que la expansión del combustible podría provocar derrames.

Después de recargar, si el motor funciona de forma irregular, apáguelo y póngase en contacto con un Taller Autorizado.

inmediatamente al servicio técnico antes de intentar volver a arrancar el motor.

Sistema de dirección

Todos los modelos de esta serie están equipados con la función de dirección asistida eléctrica. La función sólo funciona después de arrancar el vehículo.

IMPORTANTE

Si falla el EPS, la dirección puede parecer muy pesada, ¡lo que afecta significativamente a la seguridad de

Ajuste de la posición del volante



NO intente ajustar la posición del volante con el vehículo en movimiento. Esto es extremadamente peligroso.

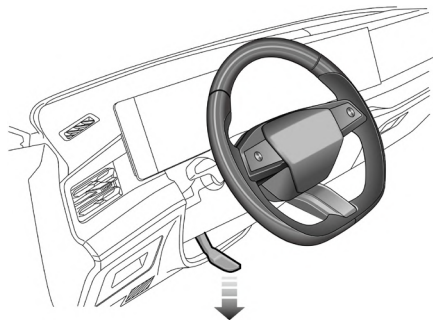

Ajuste la posición del volante para adaptarla a la postura de conducción:

- 1 Suelte completamente la palanca de bloqueo (como indica la flecha).
- 2 Sujete el volante con ambas manos e incline la columna de dirección hacia arriba o hacia abajo para ajustar la altura del volante; empuje y tire del volante para ajustar la distancia entre el volante y el conductor.

- 3 Una vez seleccionada una posición de conducción cómoda, tire de la palanca de bloqueo completamente hacia arriba para bloquear el volante en su nueva posición.

Selección del modo de tacto de la dirección Rueda

Accede a la interfaz 'Steering Feel Mode Setting' en la pantalla de entretenimiento, y entonces podrás ajustar y cambiar el modo de tacto según necesites.

- 1 Lightsome: proporciona una gran potencia de dirección, con un tacto ligero.
- 2 Estándar: proporciona una potencia de dirección moderada, con un tacto moderado.
- 3 Firme: proporciona poca potencia de dirección, con un tacto firme.

IMPORTANTE

Si se mantiene el volante bloqueado al máximo durante mucho tiempo, se reducirá la potencia de asistencia, lo que provocará un tacto más pesado de la dirección.

Conducir el vehículo

<i>Arranque y parada del motor</i>	<i>98</i>
<i>Conducción económica y medioambiental</i>	<i>101</i>
<i>Transmisión automática</i>	<i>103</i>
<i>Modo de conducción*</i>	<i>107</i>
<i>Freno de mano</i>	<i>111</i>
<i>Freno de servicio</i>	<i>113</i>

Arranque y parada del motor

Interruptor de arranque



El interruptor de arranque sin llave se encuentra en el panel de instrumentos derecho, en la columna de dirección, y pertenece al interruptor de arranque por botón. Para el funcionamiento del sistema, la llave inteligente debe estar en el automóvil.

A continuación se describe cada estado de visualización del interruptor de arranque:

Indicador apagado (OFF)

El motor se apaga en esta posición.

Luz amarilla (ACC)

Cuando está en estado OFF, pulse el interruptor de arranque una sola vez para entrar en estado ACC, y la luz amarilla del interruptor de arranque se ilumina, y algunos aparatos eléctricos (como la ventana eléctrica, etc.) pueden funcionar.

Luz verde (ON/RUNNING)

- Cuando está en estado ACC, si no se requiere ningún otro funcionamiento, pulse de nuevo el interruptor de arranque y el motor no arrancará, el vehículo está en estado ON, la luz verde del interruptor de arranque se enciende y algunos aparatos eléctricos como el instrumento pueden funcionar.
- Todos los aparatos eléctricos pueden funcionar después de arrancar el motor y cuando el vehículo está en estado de MARCHA.

Nota: Cuando el interruptor START/STOP está desconectado y se abre una puerta, si la llave sigue dentro del automóvil, sonará sucesivamente el claxon al cerrar la puerta. El sonido de advertencia se emitirá cuando se vuelva a abrir la puerta, y el icono de advertencia y el mensaje de aviso se mostrarán en el tablero de instrumentos para indicar que Por favor, coja su llave.

Las señales de radio intensas perturban el sistema de arranque sin llave. Si su vehículo se encuentra cerca de señales de radio intensas, es posible que el sistema de arranque por botón no funcione.

Arrancar el motor



No arranque ni haga funcionar el motor durante mucho tiempo en una habitación sin ventilación. Los gases de escape son nocivos y contienen monóxido de carbono, que puede causar pérdida de conocimiento o incluso la muerte.

Arranque el motor de la siguiente manera:

- 1 Apaga todos los aparatos eléctricos innecesarios (incluido el aire acondicionado);
- 2 Ponga el freno de mano;
- 3 Asegúrese de que la palanca de cambios está en posición P y pise el pedal del freno;
- 4 Pulse el interruptor de arranque y suéltelo inmediatamente después de arrancar el motor.

Procedimiento de arranque en espera

Si el vehículo se encuentra en una zona con fuertes interferencias de señales de radio o si la llave inteligente se queda sin batería, arranque el vehículo mediante el procedimiento de arranque en espera siguiendo los pasos que se indican a continuación:

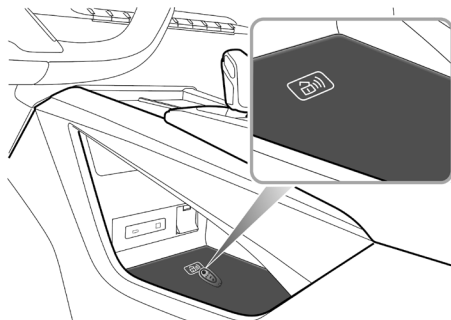

- 1 Coloque la llave inteligente en la posición y el ángulo indicados en la ilustración.
- 2 Coloque la palanca de cambios en la posición P, pise el pedal del freno, pulse el interruptor de arranque y arranque el motor.

Una vez sustituida la pila de la llave inteligente o si el vehículo abandona la zona de interferencias, en caso de que el procedimiento de arranque sin llave siga sin poder utilizarse con normalidad, acuda a un Taller Autorizado local para su revisión.

IMPORTANTE

- Si tres intentos consecutivos de arranque resultan fallidos, solicite asistencia. De lo contrario, múltiples arranques consecutivos pueden causar daños en el sistema de alimentación y la batería.
- Este auto está equipado con un sistema antirrobo. Cualquier llave preparada de forma privada no puede arrancar el vehículo.
- En entornos con temperaturas inferiores a -10 grados Celsius, el tiempo de arranque del sistema eléctrico aumentará. Por lo tanto, al arrancar,

Parar el motor

Parando el motor de la siguiente manera:

- 1 Cuando detenga el vehículo, pise SIEMPRE el pedal del freno;
- 2 Ponga el freno de mano;
- 3 Coloque la palanca de cambios en la posición P;
- 4 Pulse el interruptor de arranque para parar el motor.

CONDUCCIÓN DEL VEHÍCULO

Conducción económica y medioambiental

Rodaje

El motor, la transmisión, los frenos y los neumáticos necesitan tiempo para adaptarse a las exigencias de la conducción diaria. Durante los primeros 1500 km, tenga en cuenta los siguientes consejos con el fin de mejorar

el funcionamiento a largo plazo del vehículo.

- No permita que el motor supere las 3000 rpm en ninguna marcha ni que la velocidad del vehículo supere los 120 km/h.
- No haga funcionar el motor con el acelerador a fondo ni permita que trabaje en ninguna marcha.
- Evite frenar bruscamente siempre que sea posible.

Después de 1500 km, el régimen del motor puede aumentarse gradualmente.

Protección del medio ambiente

Su auto ha sido diseñado con la última tecnología en para minimizar el impacto medioambiental de las emisiones de escape.

Conducción y mantenimiento económicos

A continuación se presentan algunas sugerencias para reducir el consumo de energía y prolongar la vida útil de los vehículos:

- Mantenga la presión correcta de los neumáticos. Una presión de aire insuficiente acelera el desgaste de los neumáticos y desperdicia combustible.
- No lleve peso innecesario. Las cargas pesadas aumentarán la carga del motor, lo que se traducirá en un mayor consumo de combustible.
- Evite dejar el motor al ralentí durante periodos prolongados.
- Mantenga una aceleración lenta y suave y evite las brusquedades. aceleración; cambie a una marcha superior lo antes posible.
- Evite forzar el motor o acelerar en exceso. Elija estilos de conducción apropiados según las condiciones de la carretera.
- Evite las aceleraciones o desaceleraciones continuas.
- Evite las paradas y los frenazos innecesarios. Mantenga una velocidad constante y conduzca de acuerdo con los semáforos para minimizar las paradas, o intente circular por la carretera con menos semáforos.
- Evite en la medida de lo posible las zonas de atascos y congestiones de tráfico.
- Prevea las barreras de la carretera lo antes posible y reduzca la velocidad, para evitar aceleraciones y frenadas de emergencia innecesarias. Un estilo de conducción suave no sólo reduce el consumo de combustible, sino que puede reducir la emisión de gases nocivos.

CONDUCCIÓN DEL VEHÍCULO

- No pise el pedal de freno, ya que provocará un desgaste prematuro de la pastilla de freno.
- Mantenga una velocidad adecuada en la autopista. Una velocidad adecuada puede ahorrar combustible.
- Mantenga la alineación correcta de las cuatro ruedas. Evite la colisión con el bordillo y reduzca la velocidad en calzadas irregulares. Una alineación incorrecta de las cuatro ruedas no sólo provocará un desgaste excesivo de los neumáticos, sino que también aumentará el consumo de combustible del vehículo.
- Evite pegar barro, etc. al chasis del vehículo, lo que no sólo reducirá el peso de la carrocería, sino que también puede evitar la corrosión de la carrocería.
- Ajuste el vehículo y mantenga las condiciones óptimas de trabajo. Los filtros de aire sucios, el aceite, la grasa lubricante, etc., reducirán el rendimiento del motor y aumentarán el consumo de combustible.

Nota: Mantenga una distancia adecuada con otros vehículos para evitar frenadas de emergencia. Esto también reduce el desgaste de las pastillas y los discos de freno.

Nota: Para prolongar la vida útil de todos los componentes y reducir los costes de funcionamiento, es necesario realizar un mantenimiento regular aprobado por MG.

Conducción en entornos especiales

Conducir en días de lluvia o nieve



El frenado de emergencia, la aceleración y la dirección en carreteras resbaladizas reducirán las prestaciones de maniobrabilidad y agarre del vehículo.

- Si llueve o nieva, la visibilidad es escasa, conduzca con precaución. Si las ventanas están empañadas, utilice la función de desempañado del aire acondicionado.
- Como las carreteras están resbaladizas cuando llueve, le rogamos que reduzca la velocidad y conduzca con cuidado.
- Trate de evitar conducir a alta velocidad en días de lluvia o nieve, ya que se formará una película de agua entre el neumático y la superficie de la carretera que afectará a las prestaciones de dirección y frenado.

Conducir por charcos

Evite pasar charcos o arroyos siempre que sea posible durante la conducción, de lo contrario puede causar graves daños al vehículo.

CONDUCCIÓN DEL VEHÍCULO

Transmisión automática

Instrucciones de uso

La siguiente información es muy importante; léala atentamente antes de utilizar el producto:

- Antes de arrancar el vehículo, cierre las puertas, asegúrese de que el vehículo está en la marcha P, pise el pedal del freno y active el sistema EPB.
- Después de arrancar el vehículo, con el freno y el EPB aún accionados, cambie a la marcha deseada.
- Desconecte el EPB, mantenga pisado el pedal del freno hasta que esté preparado para maniobrar el vehículo. En una carretera llana, una vez soltado el pedal del freno, el vehículo iniciará automáticamente la marcha a baja velocidad sin pisar el pedal del acelerador.
- NO avance por inercia en punto muerto con el vehículo en marcha, ya que podría dañar gravemente la transmisión automática o provocar un accidente peligroso.

Cambio de marchas



NO cambie de D a R o P con el vehículo en movimiento, ya que podría dañar gravemente la transmisión automática o provocar un accidente peligroso.

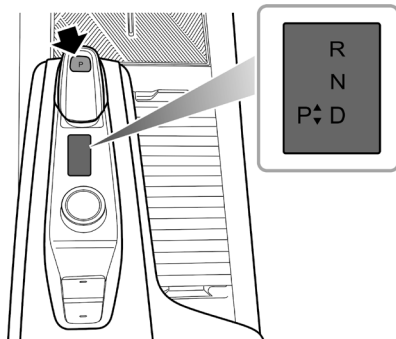

La transmisión automática es de 9 velocidades. En la parte superior de la perilla del cambio hay un botón P.

CONDUCCIÓN DEL VEHÍCULO

La perilla del cambio se encuentra en la posición central de estado estacionario, con dos posiciones de estado no estacionario hacia delante o hacia atrás, es decir, la perilla del cambio vuelve a la posición central de estado estacionario una vez que se suelta.

- **P : Parque**

Cuando la palanca de cambios está en esta posición, la transmisión estará bloqueada mecánicamente. Utilice esta marcha cuando el vehículo esté parado y el EPB esté accionado.

Pulse el botón P y el vehículo cambiará a la marcha de estacionamiento.

Nota: Apague el interruptor de arranque y el vehículo cambiará automáticamente a la marcha P.

Nota: Con el pedal de freno suelto, el cinturón de seguridad del conductor desabrochado y la puerta del conductor abierta, el vehículo cambia automáticamente a la marcha P.

Nota: Al estacionar el vehículo en una pendiente, pise el pedal de freno y accione el EPB antes de meter la marcha P.

- **R : Reverso**

Seleccione esta marcha sólo cuando el vehículo esté parado y el conductor tenga la intención de conducir hacia atrás.

Pise el pedal del freno y empuje la perilla del cambio hacia delante hasta el final, y el vehículo entra en marcha atrás.

- **N : Neutral**

Seleccione esta marcha cuando el vehículo esté parado y el motor funcione al ralentí durante un tiempo prolongado (por ejemplo, esperando a un semáforo).

Con el vehículo en la marcha P, pise el pedal del freno, empuje el mando hacia delante o hacia atrás hasta la primera posición de estado no estacionario, y el vehículo cambiará a la marcha Neutro.

Con el vehículo en la marcha R, empuje el mando hacia atrás hasta la primera posición de estado no estacionario, y el vehículo cambiará a la marcha Neutro.

Con el vehículo en la marcha D, empuje la perilla del cambio hacia delante hasta la primera posición de estado no estacionario, y el vehículo cambiará a la marcha de punto muerto.

- **D : Accionamiento**

La marcha de tracción se utiliza para la conducción normal y permite la selección automática de las marchas de tracción en función de la velocidad del vehículo y de la posición del pedal del acelerador.

Con el vehículo en la marcha P/R/N, pise el pedal del freno y empuje el mando hacia atrás hasta el final, y el vehículo pasa a la marcha de conducción.

CONDUCCIÓN DEL VEHÍCULO

Kick-down



Las ruedas motrices pueden patinar cuando se activa el kick-down en calzadas con baja adherencia, lo que puede hacer que el vehículo se deslice fuera de control.

Con la marcha D seleccionada, pisar el pedal del acelerador

hasta el fondo en un solo movimiento (también conocido

como Kick-down) proporcionará un mejor rendimiento de aceleración durante los adelantamientos. A determinadas velocidades, permitirá que la transmisión cambie inmediatamente a una marcha inferior y proporcione una aceleración rápida. Una vez que se suelta el pedal del acelerador, volverá a una marcha superior adecuada (en función de la velocidad del vehículo y la posición del pedal del acelerador).

Modo de protección



Al estacionar, conduzca el vehículo a una zona segura con la premisa de garantizar su propia seguridad y respetar las normas de tráfico.

Protección contra sobrecalentamiento de la transmisión automática

La transmisión automática puede calentarse mucho

durante arranques frecuentes en ambientes calurosos o cuando la transmisión está sobrecargada. Para evitar daños en la transmisión, el sistema ejecutará la función de protección contra sobrecalentamiento, y la interfaz del paquete de instrumentos mostrará el mensaje "Alta temperatura de la transmisión, conduzca con precaución".

El vehículo puede seguir circulando pero la transmisión realizará un control de limitación del par para reducir la temperatura de la transmisión. A medida que se conduce el vehículo y la temperatura de la transmisión desciende al rango normal, el mensaje de advertencia en la interfaz del paquete de instrumentos desaparece y el funcionamiento de la transmisión vuelve a la normalidad.

CONDUCCIÓN DEL VEHÍCULO

Si la alarma de sobrecalentamiento se produce con frecuencia cuando el vehículo circula sin problemas, acuda inmediatamente a un Taller Autorizado.

Modo Limpio

Cuando se producen algunos fallos, la transmisión entrará en modo Limp y sólo funcionará en algunas marchas, en algunos casos puede fallar la marcha atrás, durante este tiempo la interfaz del paquete de instrumentos mostrará la lámpara indicadora de mal funcionamiento de las emisiones del motor. Si esto ocurre, por favor contacte inmediatamente con un Taller Autorizado.

Nota: *En el modo Limp, el modo manual está desactivado.*

Graves fallos funcionales de transmisión

Cuando la transmisión experimenta determinados fallos graves de funcionamiento, se enciende el testigo de avería del motor, en cuyo momento el sistema cortará forzosamente la transmisión de potencia para proteger la transmisión, ¡y el vehículo no podrá circular! En este caso, diríjase inmediatamente a un Taller Autorizado.

Fallo del sistema de cambio de marchas

Cuando se producen determinados fallos en el sistema de cambio de marchas, el indicador del botón de marcha P situado en la perilla del cambio parpadeará y, en algunos casos, el tablero de instrumentos mostrará el mensaje "Avería en la palanca de cambios, ¡servicio!". Detenga el vehículo en una zona segura cuando las condiciones lo permitan y accione el EPB.

Cuando esto le ocurra al sistema de cambio de marchas, acuda inmediatamente a un Taller Autorizado.

Modo de conducción*

Modo de conducción - 2WD*



Cambiar el modo de conducción cuando el vehículo está en movimiento puede desviar la atención del conductor de las condiciones de la carretera, esto funcionamiento sólo puede realizarse cuando permisos de seguridad.

El modo de conducción permite diferentes modos de ajuste para la respuesta de potencia, el tacto de la dirección y el rendimiento del aire acondicionado, etc.

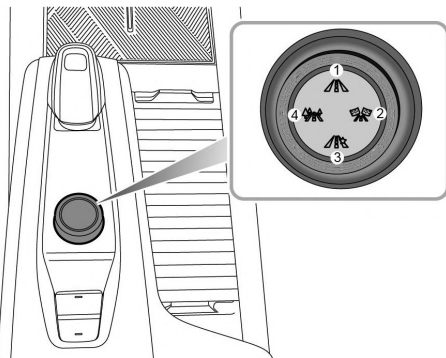

El conductor puede cambiar entre los siguientes modos de conducción a través del mando de modos o de la pantalla de entretenimiento.

1 **Modo normal**

El vehículo se encuentra en un estado de puesta a punto equilibrado para la conducción diaria.

2 **Modo Sport**

Proporciona al conductor una experiencia de conducción dinámica, adecuada para un estilo de conducción deportivo.

3 Modo personalizado

Después de seleccionar el modo Personalizado, el conductor puede realizar ajustes personalizados para algunos sistemas a través de la pantalla de entretenimiento cuando el vehículo está parado. Para la configuración del modo, consulte la pantalla de entretenimiento.

4 Modo ECO

El vehículo está en estado de bajo consumo de energía para la conducción ecológica.

Cuando la perilla del cambio está en la posición D , y el modo de conducción está ajustado en modo ECO, Normal y Sport, o cuando la respuesta de potencia está ajustada en modo ECO, Normal y Sport en modo Custom, la información de marcha en la interfaz de instrumentos se mostrará como " E ", " D " y " S " respectivamente.

Nota: Al cambiar de modo de conducción en modo manual, la cadena cinemática mantendrá la lógica de cambio del modo manual.

Modo de conducción - AWD *



Para los vehículos equipados con sistema de tracción a las cuatro ruedas (AWD), todas las ruedas sólo pueden utilizar neumáticos de la misma especificación del mismo fabricante de neumáticos cuando el auto está en condiciones normales de conducción, de lo contrario la facilidad de conducción y la seguridad de conducción pueden verse afectadas negativamente.

El vehículo está equipado con un sistema inteligente de tracción a las cuatro ruedas, que permite cambiar sin problemas entre los modos de tracción total y tracción delantera para garantizar la eficiencia y el rendimiento dinámico del vehículo. El sistema controla la distribución del par motor en los ejes delantero y trasero del vehículo en función del funcionamiento del usuario, el estado del vehículo y las condiciones reales de la carretera. El preciso sistema de gestión del par puede suprimir eficazmente el deslizamiento del vehículo en carreteras heladas y de baja adherencia, mejorando al mismo tiempo las prestaciones de tracción del vehículo.

CONDUCCIÓN DEL VEHÍCULO

Sistema de control de agarre



Cambiar el modo de conducción cuando el vehículo está en movimiento puede desviar la atención del conductor de las condiciones de la carretera y provocar accidentes.

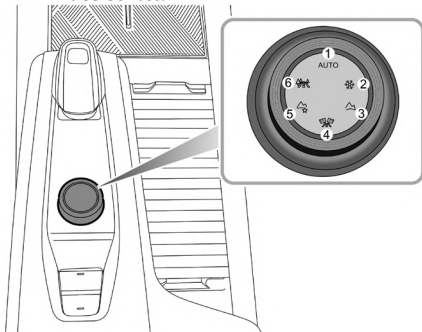

El sistema Grip Control dispone de 6 modos de conducción. El conductor puede cambiar entre los siguientes modos de conducción a través del mando de modos o la pantalla de entretenimiento.

1 **Modo AUTO**

Se utiliza al conducir en la mayoría de las condiciones de la carretera.

2 **Modo NIEVE**

Se utiliza al conducir por carreteras nevadas y heladas en invierno.

3 **Modo OFFROAD**

Se utiliza cuando se circula por carreteras sin asfaltar o para condiciones ligeras fuera del camino.

4 **Modo SPORT**

Se utiliza cuando se conduce en circuito o en condiciones de carretera que exigen un alto rendimiento.

5 **Modo PERSONALIZADO**

Tras seleccionar el modo "CUSTOM", el conductor puede realizar ajustes personalizados para algunos sistemas a través de la pantalla de entretenimiento cuando el auto está parado.

6 **Modo ECO**

Cuando se utiliza a alta velocidad o en situaciones de ahorro de energía, el vehículo circula en modo de tracción delantera.

CONDUCCIÓN DEL VEHÍCULO

Cuando la perilla del cambio está en la posición D y el modo de conducción está ajustado al modo ECO, o la respuesta de potencia está ajustada a ECO en el modo Personalizado, la información de la marcha en el panel de instrumentos se mostrará como " E "; cuando el modo de conducción está ajustado al modo AUTO u OFFROAD, o cuando la respuesta de potencia está ajustada a Normal en el modo Personalizado, la información de la marcha en el panel de instrumentos se mostrará como " D "; Cuando el modo de conducción se ajusta a modo Sport o la respuesta de potencia se ajusta a Sport en modo Custom, la información de marcha en el panel de instrumentos se mostrará como " S "; cuando el modo de conducción se ajusta a modo Snow, la información de marcha en el panel de instrumentos se mostrará como " W ".

Nota: Al cambiar el modo de conducción en modo manual, el sistema de alimentación mantendrá la lógica de cambio del modo manual.

Indicador luminoso de avería



Cuando falla el sistema AWD, el testigo de avería del sistema AWD se ilumina en amarillo y aparece el mensaje de instrumentación: "Fallo del sistema AWD,

repare", póngase en contacto lo antes posible con un Taller Autorizado.

CONDUCCIÓN DEL VEHÍCULO

Freno de mano

Freno de mano electrónico (EPB)



En caso de mal funcionamiento del EPB, cuando no sea posible desbloquearlo, consulte a un Taller Autorizado MG para poder llevar a cabo una liberación manual

de emergencia del freno de mano.

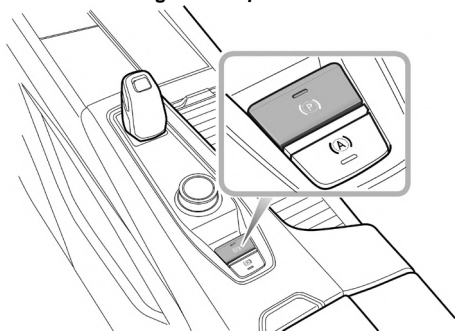

Tire hacia arriba del interruptor EPB para conectar el sistema EPB después de estacionar el vehículo de forma segura. Coloque el interruptor de arranque en la posición ON/RUNNING , pise el pedal de freno y pulse el interruptor EPB para desconectar el sistema EPB.

Si el indicador del interruptor EPB y el indicador^(P) del tablero de instrumentos se encienden, indica que se ha

encendido el sistema se ha encendido. Si el indicador del EPB

y el indicador^(P) del tablero de instrumentos se apaga, indica que se ha desconectado el sistema EPB.

Nota: Conecte siempre el sistema EPB cada vez que abandone el vehículo.

Nota: Al conectar o desconectar el sistema EPB puede oírse un ruido de motor.

IMPORTANTE

En caso de batería descargada o fallo de alimentación, no es posible aplicar o liberar el EPB. En tal caso, se utilizarán "cables potenciadores" para el arranque de emergencia del sistema de alimentación. Consulte "Arranque de emergencia" en el capítulo "Información de emergencia".

Función de arranque auxiliar

Si el cinturón de seguridad del conductor está abrochado, se arranca el motor, se selecciona la marcha D o R y se pisa el pedal del acelerador para arrancar, el sistema EPB se liberará automáticamente.

Función de frenado de emergencia



El uso inadecuado del EPB puede provocar accidentes y lesiones. No accione el EPB para frenar el vehículo en marcha, salvo en caso de emergencia.



Durante la deceleración del vehículo con EPB, NO desconecte el interruptor de arranque, ya que podría sufrir lesiones graves.

En caso de fallo normal de los frenos durante la conducción, el frenado de emergencia puede iniciarse tirando y manteniendo el interruptor EPB hacia arriba. Durante el frenado de emergencia sonará un aviso acústico. El proceso de frenado se cancelará soltando el interruptor EPB.

CONDUCCIÓN DEL VEHÍCULO

Freno de servicio

Sistema de frenos de servicio

Esta serie de modelos está equipada con un sistema de freno hidráulico asistido por vacío como sistema de freno de servicio. Permite al conductor accionar el freno con mayor facilidad y también mejora el rendimiento de frenado.

Nota: Con el motor sin arrancar, al pisar

el pedal de freno, puede sentirlo muy duro; pero con el motor arrancado, al pisar el pedal de freno, puede sentirlo relativamente suave, así es como funciona el dispositivo de asistencia al frenado.

El sistema de frenado hidráulico asistido por vacío ayuda al conductor a ahorrar esfuerzo al pisar el pedal de freno, y garantiza un frenado seguro y rápido, sin embargo, en la conducción diaria, deben evitarse los siguientes funcionamientos no habituales:

- Nunca deje que el automóvil gire libremente con el motor apagado. Dado que el sistema de frenos hidráulicos asistidos por vacío sólo funciona con el motor arrancado, frenar cuando el automóvil rueda libre con el motor apagado puede provocar fallos de frenado.
- En caso de apagarse la llama durante la conducción, debe pisar el pedal del freno para detener el vehículo tan seguridad del tráfico. Durante el frenado, NO bombee el pedal de freno porque consumirá excesivamente la

asistencia de vacío en el sistema de frenado, requiriendo así una mayor fuerza de presión, y reduciendo la facilidad en el frenado.

Durante la conducción, deben tenerse en cuenta las siguientes cuestiones:

- Cuando la eficacia de frenado del potenciador de vacío disminuye debido al cambio de la presión atmosférica de las regiones planas a las regiones de meseta, el usuario necesita pisar el pedal de freno con más fuerza de lo habitual para ir tan rápido como lo permita el

frenado eficaz.

- Al conducir sobre charcos o bajo una lluvia intensa, puede formarse una película de agua en la superficie del disco de freno, lo que reduce fácilmente la eficacia de frenado y alarga la distancia de frenado. En este caso, mantenga una distancia de seguridad con otros vehículos y pise el pedal de freno de forma intermitente para mantener seca la superficie del disco de freno.
- Si la eficacia de frenado disminuye debido a un fallo del vehículo, póngase en contacto con un Taller Autorizado local para que le atiendan lo antes posible.

Salga de casa seguro

<i>Cinturón de seguridad</i>	116	
<i>Sistema de retención suplementario con bolsa de aire</i>	127	
<i>Sistemas de retención infantil</i>	135	
<i>Cerraduras a prueba de niños</i>	147	
<i>Sistema de control de estabilidad de la carrocería</i>	148	148
<i>Sistema antibloqueo de frenos (ABS)</i>	149	
<i>Sistema de freno auxiliar</i>	150	
<i>Auto Hold</i>	151	
<i>Control de estabilidad en pendiente (HHC)</i>	154	
<i>Control de Descenso de Pendientes (HDC)</i>	155	
<i>Protección antivuelco activa (ARP)</i>	157	
<i>Aviso de peligro de frenada de emergencia Estroboscópico (HAZ)</i>	158	
<i>Sistema de control de la presión de los neumáticos (TPMS)</i>	159	

Cinturón de seguridad

Descripción general



Es importante que todos los cinturones de seguridad estén correctamente abrochados. Compruebe siempre que todos los pasajeros llevan abrochados correctamente los cinturones de seguridad. NO transporte pasajeros que no puedan llevar los cinturones de seguridad correctamente colocados. El uso incorrecto de los cinturones de seguridad puede causar lesiones graves o incluso la muerte en caso de colisión.



Las bolsas de aire no pueden reemplazar a los cinturones de seguridad. Los bolsas de aire sólo pueden proporcionar protección adicional cuando se activan, y no todos los accidentes de tráfico los activan. Tanto si se activan como si no, los cinturones de seguridad pueden reducir el riesgo de lesiones graves o muerte en caso de accidente.



No se desabroche nunca el cinturón de seguridad mientras conduce. En caso de accidente o frenada de emergencia puede sufrir lesiones graves o incluso mortales.



NO abroche el cinturón de seguridad ni inserte la hebilla con acero alternativo cuando el conductor abandone su asiento.

Este vehículo está equipado con una luz de advertencia del cinturón de seguridad para recordarle que debe abrocharlo. Para más detalles, consulte "Luces e indicadores de advertencia" en el capítulo "Breve introducción a las funciones del vehículo".

Cuando el vehículo está en movimiento, los cinturones de seguridad deben estar correctamente abrochados para todos los ocupantes. Abroche siempre los cinturones de seguridad, incluso en los trayectos cortos. Porque:

- Nunca se puede predecir si se va a ver implicado en un accidente de colisión ni la gravedad del mismo.
- En caso de colisión o frenada de emergencia, los cinturones de seguridad se bloquearán automáticamente. Cuando el cinturón de seguridad está correctamente abrochado, el hueso más fuerte de su cuerpo soportará la fuerza del impacto para reducir su velocidad junto con la del vehículo, a fin de evitar el movimiento fuera de control que puede causar lesiones graves al conductor y a los pasajeros.
- Incluso la colisión a baja velocidad en accidentes de tráfico leves generará una fuerza que los brazos y las manos no pueden soportar.

SALIR DE CASA SEGURO

- La experiencia ha demostrado claramente que, en muchos accidentes de colisión, la protección efectiva del ocupante tiene mucho que ver con que el cinturón de seguridad esté bien puesto o no.

Cómo usar correctamente el cinturón de seguridad



Los cinturones de seguridad están diseñados para una sola persona. NO comparta los cinturones de seguridad.



NO se ponga el cinturón de seguridad cuando tenga un bebé o un niño en brazos.



Quítese cualquier abrigo o ropa pesada cuando llevar puesto el cinturón de seguridad, no hacerlo puede afectar a la protección proporcionada por el cinturón de seguridad.



Los cinturones de seguridad no deben enrollarse alrededor de objetos duros o afilados, como bolígrafos, gafas o llaves, para evitar lesiones adicionales a los usuarios.



No conduzca con los asientos excesivamente reclinados. Los cinturones de seguridad no pueden funcionar correctamente cuando los asientos están excesivamente reclinados. En caso de accidente, su cuerpo atravesará el cinturón de hombro y le dañará el cuello u otras partes. El cinturón de cadera se deslizará hacia su abdomen y aplicará fuerza sobre él, lo que causará lesiones graves.

SALIR DE CASA SEGURO

Todos los cinturones de seguridad son de cadera-hombro y están diseñados para ser utilizados por adultos de estatura normal. Para obtener consejos sobre el uso del cinturón de seguridad con niños, consulte 'Cómo utilizan los niños los cinturones de seguridad'.

Para mantener una protección eficaz, los pasajeros deben sentarse en la orientación correcta, apoyando los pies en el suelo delante de ellos, con el cuerpo erguido (sin inclinación excesiva) y el cinturón de seguridad correctamente abrochado.

Cinturones subabdominales

Todos los cinturones de seguridad instalados en este vehículo son cinturones de cadera-hombro, que deberán utilizarse correctamente de la siguiente manera.

- 1 Sujete la lengüeta metálica y tire con firmeza del cinturón de seguridad por encima del hombro y sobre el pecho. Asegúrese de que el cinturón no se retuerce.

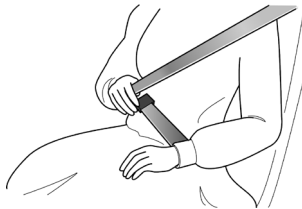

- 2 Introduzca la lengüeta metálica en la hebilla hasta que oiga un "clic", esto indica que el cinturón de seguridad está bien bloqueado.

SALIR DE CASA SEGURO

Colocación correcta de los cinturones de seguridad



Asegúrese de que el cinturón de seguridad está correctamente colocado sobre el cuerpo, nunca cruce el cuello o el abdomen, nunca pase el cinturón de seguridad por detrás de la espalda o por debajo de los brazos.

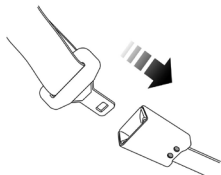

- 3 Tire del cinturón de hombro hacia arriba y apriete el cinturón subabdominal.
- 4 Para soltar el cinturón de seguridad, pulse el botón rojo de la hebilla y la lengüeta metálica del cinturón saldrá automáticamente. Cuando el cinturón de seguridad esté desabrochado, la lengüeta metálica se retraerá automáticamente a su posición original.

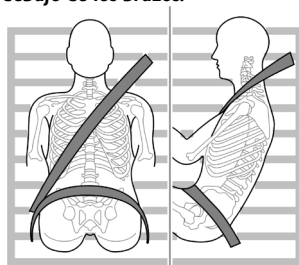

Quando lleve puesto el cinturón de seguridad, la sección del cinturón de cadera debe colocarse lo más baja posible sobre las caderas (nunca cruzar el abdomen), para que en caso de accidente por colisión, el cinturón de cadera pueda aplicar fuerza sobre las caderas firmes, reducir la posibilidad de que el cuerpo se mueva por debajo del cinturón de cadera y maximizar la protección de los pasajeros contra lesiones. Esto se debe a que si

SALIR DE CASA SEGURO

se produce el accidente, el cuerpo se desplaza por debajo del cinturón subabdominal, haciendo que éste aplique fuerza sobre el abdomen, lo que puede causar lesiones graves o mortales. La sección diagonal del cinturón debe cruzar el centro del hombro y el pecho. No cruce nunca el cuello, los brazos ni por debajo de los brazos o por detrás de la espalda. En caso de frenada de emergencia o colisión, la sección diagonal del cinturón quedará bloqueada.

Para que los cinturones de seguridad proporcionen siempre la máxima protección, asegúrese de que el cinturón esté plano, no flojo y en contacto con el cuerpo. Ajuste el cinturón de seguridad para asegurarse de que no esté flojo.

Ajuste en altura del punto de anclaje superior del cinturón de seguridad



Durante la conducción, NO ajuste la altura del cinturón de seguridad.



Asegúrese de que el punto de anclaje superior del cinturón de seguridad se ha ajustado a la altura adecuada y se ha bloqueado en su sitio, ya que de lo contrario podrían producirse lesiones e incluso la muerte en caso de accidente por colisión.

Los cinturones de seguridad delanteros están equipados con un regulador de altura del punto de anclaje superior, para que el cinturón de hombro pase por el centro del

hombro (lejos de la cara y el cuello, pero sin deslizarse por debajo del hombro). Una posición incorrecta reducirá la eficacia del cinturón de seguridad en caso de colisión o frenada de emergencia.



Siga las instrucciones siguientes para utilizar correctamente el regulador de altura del punto de anclaje superior del cinturón de seguridad:

- 1 Sujete el cinturón de seguridad.
- 2 Pulse el botón de desbloqueo y mueva el regulador de altura a la posición deseada.

- Después de mover el ajustador a la posición deseada, suelte el botón e intente mover el ajustador hacia abajo para determinar si está bloqueado en su lugar.

Uso del cinturón de seguridad durante el embarazo

Durante todo el embarazo, la embarazada deberá llevar correctamente abrochado el cinturón de seguridad de cadera-hombro. La sección diagonal del cinturón de seguridad debe pasar por el pecho con normalidad. La sección abdominal del cinturón debe pasar por debajo del vientre, baja y ajustada a los huesos de la cadera. **NUNCA** coloque el cinturón en o por encima del vientre. Llevar el cinturón de seguridad correctamente colocado protegerá tanto a la madre como al feto en caso de colisión o frenazo de emergencia.



Consulte a su médico para más detalles.

Uso del cinturón de seguridad para discapacitados

La ley exige que todos los ocupantes lleven puesto el cinturón de seguridad, incluidas las personas con discapacidad.

Consulte a su médico para más detalles.

SALIR DE CASA SEGURO

Cómo utilizan los niños el cinturón de seguridad



Deben adoptarse medidas de protección adecuadas para los niños durante la conducción.

Por razones de seguridad, los niños deberán viajar en un dispositivo de retención infantil fijado al asiento de la segunda o tercera fila.

Bebés



Sólo deben utilizarse los sistemas de retención infantil recomendados y adecuados a la edad, altura y peso del niño.



NUNCA lleve a un niño o bebé en brazos durante la conducción. En caso de accidente por colisión, el peso del niño producirá una fuerza tan grande que usted no podrá sujetarlo. El niño saldrá despedido hacia delante y sufrirá lesiones graves o incluso la muerte.

Los cinturones de seguridad para adultos no son adecuados para los niños pequeños, porque no pueden bloquear bien sus caderas. Si se producen accidentes por colisión, sufrirán lesiones graves o incluso la muerte. Por lo tanto, deberán recibir una protección especial.

Los niños deben utilizar un dispositivo de retención infantil. Debe elegir el dispositivo de retención adecuado para su vehículo y su hijo, y colocarlo y utilizarlo de acuerdo con las instrucciones del fabricante. Consulte el apartado "Dispositivos de retención infantil" de esta sección para obtener más información.

Niños mayores



NUNCA comparta el cinturón de seguridad con los niños. En caso de accidente o colisión, los niños no están seguros. Podría causar la muerte o lesiones graves.



Cuando los niños son pesados y superan la edad de utilizar dispositivos de retención infantil, deben sentarse correctamente y utilizar el cinturón ventral.

SALIR DE CASA SEGURO

- cinturones de hombro equipados en el vehículo. Los niños están más seguros si se sientan en la segunda o tercera fila de asientos y utilizan correctamente los cinturones de seguridad.

Compruebe a tiempo la posición correcta de los cinturones de seguridad. Ajuste la altura de los cinturones de seguridad para mantener el cinturón de hombro alejado de la cara y el cuello de los niños. El cinturón de cadera debe cruzar las caderas lo más bajo posible, tocar justo el muslo y estar bien apretado. De este modo, los cinturones

de seguridad pueden transmitir la fuerza aplicada a la parte más fuerte del cuerpo de los niños en caso de accidente. Si el cinturón de hombro está demasiado cerca de la cara o el cuello del niño, compre y utilice un cojín elevador para niños que cumpla la legislación o las normas pertinentes. El cojín elevador para niños puede elevar a los niños a una altura en la que el cinturón de hombro cruce justo por la mitad del hombro y baje el cinturón subabdominal hasta las caderas.

Pretensores del cinturón de seguridad



Los pretensores de los cinturones de seguridad sólo se activarán una vez y después DEBERÁN REEMPLAZARSE. Si no se sustituyen los pretensores a tiempo, se reducirá la eficacia del sistema de retención del vehículo.



Si se han activado los pretensores, los cinturones de seguridad seguirán funcionando como sistemas de retención.

Los cinturones de seguridad deben utilizarse en caso de que el vehículo permanece en condiciones de ser conducido. Los pretensores de los cinturones de seguridad deben ser sustituidos lo antes posible por un Taller Autorizado MG.

El vehículo está equipado con pretensores de cinturón de seguridad junto a algunos retractores de cinturón de seguridad. Cuando se produce una colisión frontal media o grave y se cumplen las condiciones para activar el pretensor, éste ayudará a fijar el cinturón de seguridad para reducir el desplazamiento de los pasajeros hacia delante.

El testigo de advertencia de la bolsa de aire, situado en el tablero de instrumentos, avisa al conductor de cualquier anomalía en el funcionamiento de los pretensores del cinturón de seguridad (consulte el apartado "Testigos e indicadores de advertencia" en el capítulo "Breve introducción a las funciones del vehículo").

SALIR DE CASA

Los pretensores de los cinturones de seguridad sólo pueden activarse una vez. Después de activarlos en una colisión, deben reemplazarse. Esto puede implicar también la sustitución de otros componentes SRS. Consulte "Sustitución de componentes SRS" en "Bolsas de aire" de esta sección.

IMPORTANTE

- Los pretensores de los cinturones de seguridad no se activarán en caso de impactos leves.
- El desmontaje o sustitución de un pretensor debe ser realizado por los técnicos del concesionario formados por el fabricante. Para una mejor garantía de su seguridad, le recomendamos que consulte al Taller Autorizado MG.
- Después de 10 años del uso (o sustitución del pretensor del cinturón de seguridad) del vehículo, se recomienda sustituir el ensamble del pretensor del cinturón de seguridad para garantizar su seguridad. Si tiene alguna duda sobre el dispositivo dentro de este período, le recomendamos que consulte a un Taller Autorizado MG.

Comprobaciones, mantenimiento y sustitución del cinturón de seguridad

Controles del cinturón de seguridad



Los cinturones de seguridad partidos, desgastados o deshilachados pueden no funcionar correctamente en caso de colisión, si hay algún signo de daño, sustituya el cinturón inmediatamente.



Asegúrese siempre de que el botón rojo de liberación de la hebilla del cinturón de seguridad apunte hacia arriba para facilitar la liberación en caso de emergencia.

Siga las siguientes instrucciones para revisar periódicamente el testigo del cinturón de seguridad, el cinturón de seguridad, la lengüeta metálica, la hebilla, el retractor y el dispositivo de fijación:

- Introduzca la lengüeta metálica del cinturón de seguridad en la hebilla correspondiente y tire rápidamente de la cinta del cinturón de seguridad cerca de la hebilla para revisar que el cierre del cinturón se bloquee.
- Sujete la lengüeta metálica y tire rápidamente del cinturón de seguridad hacia delante para revisar que el carrete del cinturón de seguridad se bloquee automáticamente, impidiendo que la cinta se extienda.
- Extraiga completamente el cinturón de seguridad y examine visiblemente si hay torceduras, deshilachados, hendiduras o zonas desgastadas.

- Retraiga el cinturón de seguridad y deje que vuelva lentamente para garantizar un funcionamiento continuo y completamente suave.
- Examine visiblemente el cinturón de seguridad por si faltan componentes o están rotos, o por si hay componentes que puedan afectar al funcionamiento normal.
- Asegúrese de que el sistema de aviso del cinturón de seguridad funciona correctamente. Si el cinturón de seguridad no supera alguna de las comprobaciones anteriores, póngase en contacto con un Taller Autorizado MG para su reparación.

Mantenimiento del cinturón de seguridad



Las reparaciones y el desmontaje de los cinturones de seguridad sólo deben ser realizados por un Taller Autorizado MG. La reparación de un componente del cinturón de seguridad debe ser realizada por técnicos del concesionario formados por el fabricante. En caso de accidente, un mantenimiento inadecuado puede provocar que los pretensores del cinturón de seguridad no deben activarse normalmente por lo que podría aumentar el riesgo de lesiones por accidente. Para una mejor

garantía de su seguridad, le recomendamos aumentar el riesgo de lesiones por que consulte al Taller Autorizado MG.



Asegúrese de que no haya objetos extraños o afilados alojados en los mecanismos del cinturón de seguridad. NO permita que líquidos contaminen la hebilla del cinturón de seguridad, esto podría afectar el enganche de la hebilla.

Los cinturones de seguridad sólo deben limpiarse con agua tibia y jabón. No utilice ningún disolvente para limpiar el cinturón de seguridad. No intente blanquear ni teñir el cinturón de seguridad, de lo contrario se debilitará gravemente su resistencia. Después de la limpieza, pase un paño y deje secar. No deje que el cinturón de seguridad se

retraiga totalmente antes de que esté completamente seco. Mantenga los cinturones de seguridad limpios y secos.

Si hay contaminantes acumulados en el retractor, la retracción del cinturón de seguridad será lenta. Utilice un paño limpio y seco para eliminar la suciedad.

Sustitución del cinturón de seguridad



Los accidentes por colisión pueden dañar el sistema de cinturones de seguridad. El sistema de cinturones de seguridad puede no ser capaz de proteger a los usuarios después de sufrir daños, lo que puede provocar lesiones graves o incluso la muerte. Después de un accidente, los cinturones de seguridad deben revisarse y reemplazarse inmediatamente según sea necesario.

Es posible que no sea necesario cambiar los cinturones de seguridad tras colisiones leves. Sin embargo, otras piezas del sistema del cinturón de seguridad, como la lengüeta metálica, la hebilla, el retractor, etc., pueden deformarse o dañarse en la colisión. Diríjase a un Taller Autorizado MG para la reparación o sustitución del ensamble del cinturón de seguridad.

Sistema de retención suplementario de bolsas de aire

Descripción general



El SRS de bolsas de aire proporciona una protección ADICIONAL sólo en caso de colisión frontal grave. No sustituye la necesidad o el requisito de utilizar el cinturón de seguridad.



Las bolsas de aire junto con los cinturones de seguridad ofrecen una protección óptima para los adultos, pero no es el caso de los bebés. Los sistemas de cinturones de seguridad y bolsas de aire del vehículo no están diseñados para proteger a los bebés. La protección que requieren los bebés debe ser proporcionada por los sistemas de retención infantil.

En el lugar correspondiente donde están instaladas las bolsas de aire, hay una señal de advertencia que indica 'AIRBAG'. Generalmente, el SRS contiene los siguientes componentes (los componentes no son completamente iguales según el modelo y la configuración):

- Las bolsas de aire delanteras (instaladas en la parte central del volante y en el tablero de instrumentos, encima de la guantera, respectivamente).
- Las bolsas de aire laterales (instalados en el cojín exterior del respaldo de los dos asientos delanteros)
- Las bolsas de aire laterales de protección contra impactos en la cabeza (instaladas en el guarnecido interior del techo)*

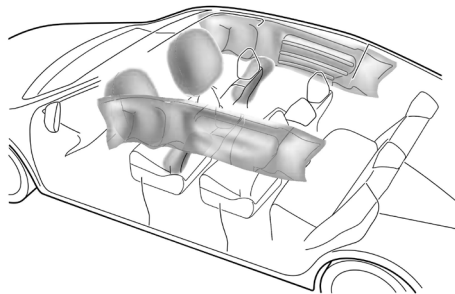

SALIR DE CASA SEGURO

Lámpara de advertencia de la bolsa de aire



Este vehículo está equipado con una luz de advertencia de la bolsa de aire para recordarle el estado del sistema de seguridad. Para más detalles, consulte "Luces e indicadores de advertencia" en el capítulo "Breve introducción a las funciones del vehículo".

Despliegue de la bolsa de aire



Los pasajeros de los asientos delanteros no deben poner los pies, las rodillas ni ninguna otra parte del cuerpo en contacto o muy cerca de una bolsa de aire delantera.



Para reducir el riesgo de lesiones accidentales por el inflado de las bolsas de aire, los cinturones de seguridad deben usarse correctamente en todo momento. Además, tanto el conductor como el acompañante deben ajustar su asiento de manera que quede a una distancia suficiente de los bolsas de aire frontales, para evitar lesiones graves o incluso mortales cuando se despliegue la bolsa de aire. Si se instalan bolsas de aire laterales y bolsas de aire laterales de protección contra impactos en la cabeza, tanto el conductor como el pasajero del asiento delantero deben sentarse de forma que mantengan una distancia suficiente entre la parte superior del cuerpo y los laterales del vehículo, lo que garantizará la máxima protección cuando se desplieguen las bolsas de aire laterales/bolsas de aire laterales de protección contra impactos en la cabeza.

SALIR DE CASA SEGURO



El inflado de una bolsa de aire puede causar abrasiones faciales y otras lesiones si el ocupante se encuentra demasiado cerca de la bolsa de aire en el momento de su despliegue.



Cuando se despliegan las bolsas de aire, los niños sin la protección adecuada pueden sufrir lesiones graves o incluso la muerte. NO lleve a los niños en brazos o sobre las rodillas durante los viajes. Los niños deben

usar cinturones de asiento adecuados a su

edad. NO se asome por las ventanas.



Después del despliegue, los componentes relativos al airbag se calentarán mucho, como el volante, el tablero de instrumentos y ambos lados de los rieles del techo. NO toque ningún componente relacionado con la bolsa de aire después de que ésta se despliegue, ya que podría sufrir quemaduras o lesiones graves.



NO golpee ni golpee la posición en la que se encuentra cualquier pieza relacionada con la bolsa de aire, a fin de evitar el despliegue accidental de la bolsa de aire que podría causar lesiones graves o incluso la muerte.



NO fije ni coloque ningún objeto sobre las bolsas de aire ni junto a ellas. Esto puede afectar al paso de la bolsa de aire o crear proyectiles que puede causar lesiones o daños graves en el caso de desplegar las bolsas de aire.

En caso de colisión, la unidad de control de la bolsa de aire supervisa el índice de deceleración o aceleración inducido por la colisión, para determinar si deben desplegarse las bolsas de aire. El despliegue de la bolsa de aire es prácticamente instantáneo y se produce con una fuerza considerable, acompañada de un fuerte ruido.

En caso de colisión frontal grave, una bolsa de aire completamente desplegada, junto con un cinturón de seguridad correctamente abrochado, puede limitar el movimiento del conductor y del pasajero delantero, reduciendo el riesgo de lesiones en la cabeza y el tórax. En los vehículos equipados con bolsas de aire laterales y bolsas de aire laterales de cortina, cuando el vehículo sufre una colisión lateral grave, la bolsa de aire desplegada

completamente formará un colchón de aire entre el ocupante y el lateral del vehículo para reducir el riesgo de lesiones en el costado del cuerpo.

Cuando usted se sienta erguido en el asiento y contra el respaldo, los cinturones de seguridad y las bolsas de aire pueden proporcionarle la protección más eficaz. En caso de colisión grave, las bolsas de aire se desplegarán drásticamente. En ese momento, si usted u otros pasajeros no utilizan correctamente los cinturones de seguridad y se inclinan hacia delante, se reclinan o se sientan en otras posturas incorrectas, es probable que usted u otros pasajeros sufran lesiones graves o mortales.

IMPORTANTE

- Las bolsas de aire no pueden proteger las partes inferiores del cuerpo de los pasajeros.
- Las bolsas de aire no están diseñadas para colisiones traseras, colisiones frontales leves o si el vehículo vuelca, ni funcionarán como consecuencia de un frenazo brusco.
- El despliegue y desinflado de las bolsas de aire se produce muy rápidamente y no protegerá contra los efectos de un impacto secundario si se produce.
- Cuando se infla una bolsa de aire, se desprende un polvo fino. Esto no indica un mal funcionamiento. Sin embargo, el polvo puede causar irritación en la piel, por lo que debe enjuagarse a fondo para evitar el contacto con los ojos y cualquier corte o abrasión de la piel. Si siente molestias en la piel, los ojos, la nariz, la garganta, etc., consulte a un médico.
- Una vez inflados, las bolsas de aire frontales y laterales se desinflan inmediatamente. Esto proporciona un efecto de amortiguación gradual para el ocupante y también garantiza que la visión delantera del conductor no se vea obstaculizada.

Bolsas de aire frontales



NUNCA use un sistema de retención infantil orientado hacia atrás en un asiento protegido por un AIRBAG ACTIVO situado delante de él, ya que puede provocar la MUERTE o LESIONES GRAVES al NIÑO. Consulte la sección "Desactivación de la bolsa de aire del acompañante".



Los pasajeros de los asientos delanteros no deben colocar los pies, las rodillas ni ninguna otra parte del cuerpo en contacto

con, o muy cerca de una bolsa de aire delantera.



En casos extremos, la conducción por superficies muy irregulares puede provocar el despliegue de la bolsa de aire. Extreme las precauciones al conducir por carreteras irregulares.

Las bolsas de aire frontales están diseñadas para desplegarse durante impactos frontales graves o impactos similares. Las condiciones descritas a continuación u otras similares pueden provocar el despliegue de la bolsa de aire.

- Colisión frontal con objetos sólidos inamovibles o no deformables a gran velocidad.
- El chasis del vehículo está gravemente dañado. Condiciones que pueden causar daños graves en el chasis, como : una colisión con bordillos, bordes de la carretera o superficie dura; la caída en barrancos profundos u hoyos; o un golpe violento contra el suelo después de saltar.

Bolsas de aire laterales y bolsas de aire laterales de cortina*



La estructura y el material del asiento son fundamentales para el correcto funcionamiento de las bolsas de aire laterales. Por lo tanto, NO coloque fundas de asiento que puedan afectar al despliegue de las bolsas de aire laterales.

En caso de colisión lateral grave, la bolsa de aire lateral correspondiente se desplegará desde la cubierta del asiento, y las bolsas de aire laterales de cortina se desplegarán desde el guarnecido interior del techo (sólo el lado afectado). El otro lado no se desplegará. Las condiciones descritas a continuación u otras similares pueden provocar el despliegue de la bolsa de aire lateral y de la bolsa de aire lateral de cortina.

- Un lado del vehículo colisiona con un turismo ordinario de alta velocidad.

Condiciones en las que no se despliegan las bolsas de aire

El despliegue de las bolsas de aire no depende de la velocidad del vehículo, sino del objeto contra el que choca, el ángulo de impacto y la velocidad a la que cambia el auto como consecuencia de una colisión. Cuando la fuerza de impacto de la colisión se absorbe o se dispersa por la carrocería del vehículo, es posible que las bolsas de aire no se desplieguen; sin embargo, a veces pueden desplegarse en función de las condiciones del impacto. Por lo tanto, el despliegue de las bolsas de aire no debe juzgarse en función de la gravedad de los daños del vehículo.

Bolsas de aire frontales

En las condiciones descritas a continuación u otras similares, es posible que no se desplieguen las bolsas de aire frontales:

- El punto de impacto no está centrado en la parte delantera del vehículo.
- El impacto se produce con un poste sólido de servicios públicos o un poste de señalización de tráfico.
- Colisión con la parte inferior de la cola del camión; colisión cortada con camiones o vehículos con un chasis más alto.
- Colisión frontal en ángulo con barras de protección.
- Impactos en la parte trasera o lateral del vehículo.
- El vehículo volcando.

Bolsas de aire laterales y bolsas de aire laterales de cortina*

En las condiciones descritas a continuación u otras similares, es posible que no se desplieguen los bolsas de aire laterales y los bolsas de aire laterales de cortina:

- Impactos laterales en determinados ángulos.
- Impactos laterales leves, como una motocicleta.
- Impacto lateral en el compartimento del motor.
- Impacto lateral en el maletero.
- El vehículo volcando.
- Colisión frontal en ángulo con barras de protección.
- Choque lateral con postes.
- Colisión frontal con vehículos estacionados o en movimiento.
- El impacto se produce desde la parte trasera del vehículo.

Mantenimiento y sustitución de bolsas de aire Servicio de los componentes del SRS



NO instale ni modifique la bolsa de aire. Queda terminantemente prohibida cualquier modificación de la estructura del vehículo o del mazo de cables del sistema de bolsas de aire.

Está prohibido modificar la estructura del vehículo. Esto puede afectar el funcionamiento normal del SRS.



NO permita que estas zonas se inunden de líquido y NO utilice gasolina, detergente, crema para muebles o abrillantadores.

Si entra agua en el vehículo, puede causar daños en el SRS. En este caso, aunque no se produzca la colisión, la bolsa de aire puede desplegarse accidentalmente. Apague inmediatamente el motor y desconecte el cable de la batería; no intente arrancar el sistema de alimentación. Póngase en contacto con un Taller Autorizado MG.



SALIR DE CASA SEGURO

Sustitución de componentes del SRS



Aunque la bolsa de aire no se despliegue, las colisiones pueden causar daños en el SRS del vehículo. Es posible que las bolsas de aire no funcionen correctamente después de sufrir daños y no puedan protegerle a usted ni a los demás pasajeros cuando se produzca una segunda colisión, lo que podría causar lesiones graves o incluso la muerte. Para asegurarse de que el sistema de bolsas de aire puede funcionar correctamente después de una colisión, acuda a un Taller Autorizado MG para revisar los bolsas de aire y repararlos si es necesario.

Las bolsas de aire están diseñadas para usarse una sola vez. Una vez desplegado la bolsa de aire, debe reemplazar los componentes del SRS.

Si la luz de advertencia de la bolsa de aire no se enciende o permanece encendida, o hay algún daño en la parte delantera o lateral del vehículo y la cubierta del módulo de la bolsa de aire tiene algún signo de daño, acuda a un taller autorizado MG local para revisar el SRS del vehículo.

IMPORTANTE

- El servicio de SRS o el volante debe ser realizado por profesionales de acuerdo con la especificación técnica y los procesos de SAIC Motors. Para una mejor garantía de su seguridad, le recomendamos que consulte al Taller Autorizado MG.
- Transcurridos 10 años desde el uso del vehículo (o sustitución de una bolsa de aire), se recomienda sustituir los componentes relacionados para garantizar su seguridad. Si tiene alguna duda sobre el dispositivo dentro de este periodo, le recomendamos que consulte a un Taller Autorizado MG. La página correspondiente del Manual de Garantía y Mantenimiento debe ser firmada y sellada para su trazabilidad una vez finalizado el trabajo.

Sistemas de retención infantil

Instrucciones importantes de seguridad sobre el uso de sistemas de retención infantil

Se recomienda sentar a los niños menores de 12 años en los asientos de la segunda/tercera fila. En comparación con los adultos, los músculos y los huesos de los niños no están completamente desarrollados, por lo que es necesario utilizar sistemas de retención infantil específicos para proteger a los niños. Utilice sistemas de retención infantil en los asientos de segunda o tercera fila para proteger a

los niños en función de su edad, estatura y peso.

En este vehículo sólo se permite el uso de sistemas de retención infantil que cumplan las normas o reglamentos pertinentes (como los reglamentos de la UE ECE-R44 y ECE-R129). Al elegir un sistema de retención infantil, compruebe las marcas o instrucciones pertinentes sobre el intervalo de peso aplicable para el sistema de retención infantil y el mensaje de uso del mismo.

Al instalar y utilizar un sistema de retención infantil, es necesario cumplir las leyes y reglamentos pertinentes, las instrucciones suministradas por el fabricante del sistema de retención infantil y las instrucciones sobre seguridad infantil de este manual.

El uso correcto de los sistemas de retención infantil reducirá en gran medida el riesgo de lesiones de los niños en accidentes o aliviará la gravedad de las mismas, por lo que le rogamos que preste atención a lo siguiente cuando utilice sistemas de retención infantil:

- Se recomienda que los niños de menos de 1,5 metros (o menores de 12 años) utilicen el sistema de retención infantil adecuado, y no pueden utilizar el cinturón de seguridad normal, ya que de lo contrario podrían sufrir lesiones en el abdomen y el cuello.
- Nunca deje que sus hijos viajen en un caso sin protección. No debe descuidarse por el hecho de que haya niños sentados en el sistema de retención infantil.
- Sólo puede llevarse un niño en cada sistema de retención.
- NO ponga al niño en el regazo o en brazos cuando esté sentado en cualquier asiento.
- Un sistema de retención infantil adecuado puede proteger a sus hijos.
- El ángulo del respaldo del asiento de la segunda fila es regulable, por lo que, cuando coloque el sistema de retención infantil en el asiento de la segunda fila, ajuste el ángulo del respaldo a la posición adecuada y bloquéelo.
- Puede que sea necesario ajustar el asiento delantero relevante hacia delante para colocar el sistema de retención infantil orientado hacia atrás en el

SALIR DE CASA SEGURO

- asiento de la segunda fila o ajuste el asiento de la segunda fila hacia atrás.
- Es posible que sea necesario ajustar hacia delante el asiento de la segunda fila o hacia atrás el asiento de la tercera fila para colocar el sistema de retención infantil orientado hacia atrás en el asiento de la tercera fila.
- Puede ser necesario ajustar la posición de los reposacabezas del asiento para instalar el sistema de retención infantil orientado hacia delante en el asiento de la segunda o tercera fila.
- Nunca dejes que tu hijo se ponga de pie o de rodillas en el asiento durante la conducción, de lo contrario, podría salir despedido y provocar lesiones propias y ajenas o incluso la muerte cuando se produzca un accidente.
- Si el cuerpo del niño se inclina hacia delante o la postura no es correcta durante la conducción, el accidente aumentará el riesgo de lesiones.
- El método de uso de los cinturones de seguridad influye en gran medida en la máxima protección que ofrece el cinturón de seguridad, por lo que debe respetar las instrucciones del fabricante del sistema de retención infantil sobre el uso correcto de los cinturones de seguridad. Si los cinturones de seguridad no están bien abrochados, incluso un accidente de tráfico leve puede provocar lesiones.
- Los sistemas de retención infantil que no estén correctamente instalados pueden desplazarse y lesionar a otros ocupantes en caso de accidente o frenada de emergencia. Por lo tanto, aunque no haya ningún bebé o niño en el sistema de retención infantil, éste debe estar bien colocado y sujeto en el vehículo.

Advertencias e instrucciones sobre el uso del sistema de retención infantil en el asiento delantero del pasajero



! *NO* **NECA** *utilice un sistema de retención infantil orientado hacia atrás en el asiento del acompañante delantero con la bolsa de aire del acompañante delantero activado, ya que de lo contrario el NIÑO podría MORIR o sufrir LESIONES GRAVES. puede ocurrir.*

! *Utilice un sistema de retención infantil por niño.*

Lea atentamente la etiqueta de advertencia de conducción segura situada en la visera. Coloque siempre el sistema de retención infantil en el segundo o

asiento de la tercera fila por razones de seguridad. Y la advertencia anterior se observará en un caso especial cuando el sistema de retención infantil debe ser utilizado en el asiento del pasajero delantero.

Instrucciones importantes sobre la seguridad de los niños y los bolsos de aire laterales

! *No se debe permitir la presencia de niños en las zonas donde se pueden desplegar bolsos de aire laterales, existe riesgo de lesiones graves.*

! *Sólo deben utilizarse los sistemas de retención infantil recomendados y adecuados para la edad, la altura y el peso del niño, y fijarse firmemente en el vehículo. No coloque ningún objeto en las zonas donde puedan desplegarse los bolsos de aire laterales, de lo contrario existe riesgo de lesiones graves.*

En caso de colisión lateral, las bolsas de aire laterales pueden proteger mejor al pasajero. Sin embargo, cuando se activa la bolsa de aire, se genera una fuerza de expansión muy fuerte, si la posición de asiento del pasajero no es correcta, los bolsos de aire o los objetos situados en la zona de despliegue de los bolsos de aire laterales pueden causar lesiones.

SALIR DE CASA SEGURO

Por lo tanto, deberá utilizarse el sistema de retención infantil adecuado para sujetar correctamente al niño en el asiento y asegurarse de que la posición del niño en el asiento es la correcta y de que hay espacio suficiente entre el niño y la zona de despliegue de la bolsa de aire lateral para que la bolsa de aire se despliegue sin impedimentos en caso de accidente de tráfico, y así proporcionar la mejor protección.

Fijación de los sistemas de retención infantil Sujeción mediante cinturones subabdominales y de hombro



NO coloque el sistema de retención infantil orientado hacia atrás en el asiento del acompañante con la bolsa de aire del acompañante activado, ya que podría sufrir lesiones graves o incluso mortales.

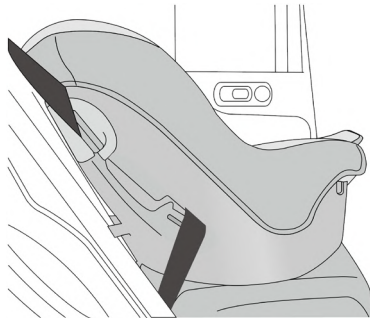

El sistema de retención infantil puede fijarse al asiento de la segunda o tercera fila mediante los cinturones de cadera y diagonales.

Asegurado con dispositivo ISOFIX



Los anclajes ISOFIX del asiento trasero están diseñados para utilizarse únicamente con sistemas ISOFIX.



Los anclajes de los sistemas de retención infantil están diseñados para soportar únicamente las cargas impuestas por los sistemas de retención infantil correctamente instalados. En ningún caso deben utilizarse para sujetar a adultos, cinturones de seguridad, arneses o para fijar otros objetos o equipos al vehículo.

Los asientos de la 2ª fila de este vehículo, en ambos lados, están provistos de interfaz ISOFIX (como indica la flecha en la figura siguiente) conectada al sistema de retención infantil ISOFIX. Al montar y desmontar cualquier sistema de retención infantil, siga siempre las instrucciones del fabricante.

- 1 Ajuste los asientos de la segunda fila a la posición más adelantada antes de instalar el sistema de retención infantil ISOFIX.
- 2 Coloque el sistema de retención infantil en el asiento de la segunda fila e introduzca su accesorio (manguito de plástico cónico) en el anclaje ISOFIX situado entre el cojín del asiento y el respaldo (como se indica con una flecha en la figura siguiente).

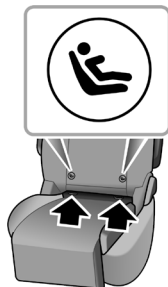

- 3 Ajuste el respaldo del asiento de la segunda fila en la posición adecuada, asegurándose de que el respaldo quede bloqueado.
- 4 Enganche el gancho de la correa del anclaje superior del sistema de retención infantil en el anclaje superior (como indica la flecha en la figura siguiente).



Nota: Al instalar un sistema de retención infantil con anclaje superior, éste debe estar conectado y fijado al anclaje TOP-tether. El anclaje superior sencillo del sistema de retención infantil debe pasar por el espacio entre las varillas del reposacabezas de la segunda fila de asientos, y el anclaje doble debe pasar por ambos lados de las varillas del reposacabezas de la segunda fila de asientos.

- 5 Coloque los asientos de la segunda fila en la posición más retrasada y asegúrese de que queden bien bloqueados.
- 6 Después de la instalación, empuje o sacuda el sistema de retención infantil con fuerza moderada para confirmar que está bien sujeto.

Grupos de retención infantil y posición de instalación

Sólo se permiten sistemas de retención infantil homologados y adecuados para niños. Los niños que midan más de 1,5 m pueden utilizar directamente los cinturones de seguridad del vehículo. Los sistemas de retención infantil deberán cumplir los reglamentos o normas pertinentes, como los reglamentos de la UE ECE-R44 y ECE-R129.

Aplicabilidad de las distintas posiciones de asiento al sistema de retención infantil

Grupo de masa	Posiciones de asiento			
	Pasajero delantero	Segunda fila exterior (7 plazas)	Segunda fila central (7 plazas)	Asientos de la tercera fila
Grupo 0 (menos de 10 kg)	X	U	X	X
Grupo 0+ (menos de 13 kg)	X	U	X	X
Grupo I (9 a 18 kg)	X	U ^{1,2}	X	X
Grupo II (15 a 25 kg)	X	U ²	X	X
Grupo III (22 a 36 kg)	X	U ²	X	X

SALIR DE CASA SEGURO

Nota: U = Adecuado para sistemas universales de retención infantil homologados para este grupo de masa; X = Posición del asiento no adecuada para sistemas de retención infantil en este grupo de masa.

- 1 El sistema de retención infantil universal con cinturón de seguridad del Grupo I recomendado actualmente es el Babycarseat BBC-513 .
- 2 Si el sistema de retención infantil interfiere con el reposacabezas durante la instalación, ajuste el reposacabezas a la posición más alta. Si la interferencia persiste, retire el reposacabezas.

SALIR DE CASA SEGURO

Aplicabilidad de las distintas posiciones de asiento a los sistemas de retención infantil ISOFIX

Asegurar la posición		Grupo de Misa Infantil					
		0 grupo	0+ grupo	Grupo I ⁴		Grupo II ⁴	III grupo ⁴
		Orientado hacia atrás		Orientado hacia delante	Orientado hacia atrás	Orientado hacia delante	Orientado hacia delante
		Hasta 13 kg		9~18 kg		15~25 kg	22~36 kg
Pasajero delantero	Clase de tamaño	No equipado con ISOFIX					
	Tipo de retención infantil						
ISOFIX a ambos lados de la segunda fila	Clase de tamaño	C , D , E ¹	A , B , BI ¹	C , D ¹	-	-	
	Tipo de retención infantil	IL ²	IL , IUF	IL	IL ³	IL ³	
Segunda fila Centro	Clase de tamaño	No equipado con ISOFIX					
	Tipo de retención infantil						

Nota: IL = adecuado para determinados sistemas de retención infantil ISOFIX de la categoría semiuniversal de la lista. Consulte la lista de vehículos recomendada por el fabricante del sistema de retención infantil;

SALIR DE CASA SEGURO

IUF = adecuado para sistemas de retención infantil ISOFIX orientados hacia delante de categoría universal homologados para su uso en este grupo de masa y clase de tamaño ISOFIX.

- 1 La clase de tamaño ISOFIX para los sistemas de retención infantil universales y semiuniversales está definida por las letras mayúsculas de la A a la G . Estas letras de identificación aparecen en los sistemas de retención infantil ISOFIX;
- 2 El sistema de retención infantil ISOFIX del Grupo 0+ recomendado actualmente es el Britax Romer Baby Safe Plus ;
- 3 El sistema de retención infantil ISOFIX del Grupo II-III recomendado actualmente es el KIDFIX SL XP SICT o el KIDFIX 2S mejorado. Al colocar los sistemas de retención infantil, asegúrese de que la correa de cadera del cinturón de seguridad está alrededor del clip de sujeción de la correa de cadera;
- 4 Si el sistema de retención infantil interfiere con el reposacabezas durante la instalación, ajuste el reposacabezas a la posición más alta. Si la interferencia persiste, retire el reposacabezas.

Sistema de retención infantil Grupo 0/0+

! *No coloque nunca un sistema de retención infantil orientado hacia atrás en el asiento del acompañante delantero con la bolsa de aire del acompañante delantero activado.*



Los sistemas de retención infantil que pueden ajustarse en posición tumbada son la mejor opción para los niños con un peso inferior a 10 kg (normalmente los menores de 9 meses) o los niños con un peso inferior a 13 kg (normalmente los menores de 24 meses).

Sistema de retención Grupo I

! *No coloque nunca un sistema de retención infantil orientado hacia atrás en el asiento del acompañante delantero con la bolsa de aire del acompañante delantero activado.*



Los sistemas de retención infantil orientados hacia atrás son los más adecuados para bebés cuyo peso sea de 9 ~ 18 kg (normalmente para mayores de 9 meses y menores de 4 años). También pueden utilizarse sistemas de retención infantil orientados hacia adelante.

SALIR DE CASA SEGURO

Sistema de retención infantil Grupo II

! La sección diagonal del cinturón de seguridad debe pasar por el hombro y la parte superior del cuerpo, lejos del cuello. La sección abdominal del cinturón debe pasar por las caderas, lejos del abdomen.



La combinación de sistema de retención infantil y cinturón de cadera y hombro es la más adecuada para niños cuyo peso sea de 15 ~25 kg (normalmente para mayores de 3 años y menores de 7).

Sistema de retención infantil Grupo III

! La sección diagonal del cinturón de seguridad debe pasar por el hombro y la parte superior del cuerpo, lejos del cuello. La sección abdominal del cinturón debe pasar por las caderas, lejos del abdomen.



La combinación de asiento infantil elevador y cinturón de seguridad ventral y diagonal es la más adecuada para niños cuyo peso oscile entre 22 y 36 kg y cuya estatura sea inferior a 1.5 m (normalmente para niños de unos 7 años o mayores de 7 años).

Cerraduras a prueba de niños

! *NUNCA dejes a los niños sin supervisión en el coche.*

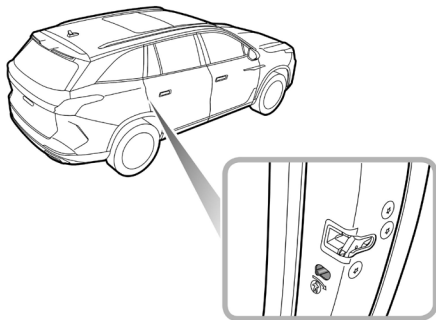

- Mueva la palanca a la posición de desbloqueo en el sentido inverso de la flecha para desactivar el seguro para niños.

Con el seguro para niños activado, la puerta trasera del lado correspondiente no puede abrirse desde el interior del automóvil, pero sí desde el exterior.

Activar o desactivar el seguro para niños

- Abra la puerta trasera correspondiente, en el sentido de la flecha, coloque la palanca del seguro para niños en la posición de bloqueo para activar el seguro para niños;

SALIR DE CASA SEGURO

Sistema de control de estabilidad de la carrocería

El sistema de control de la carrocería incluye el Sistema de Control Dinámico de Estabilidad (SCS) y el Sistema de Control de Tracción (TCS).

El SCS está diseñado para ayudar al conductor a controlar la dirección de la marcha. Cuando el SCS detecta que el vehículo no se mueve en la dirección prevista, interviene aplicando fuerza de frenado a las ruedas seleccionadas o a través del sistema de asistencia para evitar el deslizamiento y estabilizar la dirección de conducción corrigiendo el subviraje o el sobreviraje.

El TCS contribuye a mantener el control del vehículo mejorando la tracción y la estabilidad de la conducción. El TCS supervisa la velocidad de conducción de cada rueda individualmente. Si se detecta patinaje en una rueda, el sistema frenará automáticamente esa rueda, transfiriendo el par a la rueda opuesta que no patina. Si ambas ruedas patinan, el sistema reducirá el régimen del motor para regular la rotación de las ruedas hasta que se recupere la tracción.

El SCS y el TCS se conectan automáticamente cuando el interruptor de arranque se coloca en la posición ON/RUNNING.

Se puede desconectarse mediante el interruptor situado en la pantalla de infoentretenimiento.

Nota: La desactivación de los sistemas SCS y TC no afecta al funcionamiento normal del ABS. Desactive siempre el sistema TC cuando conduzca con cadenas antideslizantes instaladas.

Sistema antibloqueo de frenos (ABS)



Quando se circula a gran velocidad o existe peligro de aquaplaneo, es decir, cuando una capa de agua impide el contacto adecuado entre los neumáticos y la superficie del camino, el ABS no puede superar las limitaciones físicas para detener el coche en una distancia corta. En estos casos, es responsabilidad del conductor mantener una distancia de seguridad de otros vehículos.



NO pise el pedal de freno en ningún momento, esto interrumpirá el funcionamiento del ABS y puede aumentar la distancia de frenado.

El ABS se utiliza principalmente para ajustar automáticamente la fuerza de frenado de cada freno al frenar para evitar que las ruedas se bloqueen, evitando así situaciones peligrosas como la pérdida de dirección o el deslizamiento lateral durante una frenada de emergencia.

Este sistema permite al conductor mantener el control sobre la dirección en caso de frenada de emergencia, mantiene el vehículo estable y mejora el factor de seguridad.

En condiciones normales de frenado, el ABS no se activará. Sin embargo, si la fuerza de frenado supera la adherencia entre los neumáticos y el camino del camino que provoque el bloqueo de las ruedas, el ABS entrará en funcionamiento automáticamente.

Esto se reconocerá por una pulsación rápida que se siente a través del pedal del freno.

Si es necesario realizar una frenada de emergencia, el conductor debe frenar a fondo para activar el ABS, incluso cuando el camino esté resbaladizo.

Nota: En superficies blandas como nieve en polvo, arena o grava, los vehículos equipados con ABS pueden tener una distancia de frenado mayor que los que no tienen ABS.

Esto se debe a que la acción natural de las ruedas bloqueadas en superficies blandas es acumular una cuña de material delante (o al lado, en caso de dirección) de la zona de contacto del neumático. Este efecto ayuda al coche a detenerse al frenar o a cambiar de dirección al girar el volante.

IMPORTANTE

- Aunque el ABS puede mejorar mucho la seguridad de la conducción, que sea realmente seguro sigue dependiendo del comportamiento al volante normalizado del propio conductor.
- El funcionamiento del sistema de frenado normal no se ve afectado por la pérdida parcial o total del sistema antibloqueo de frenos (ABS).

Sistema de freno auxiliar

El sistema auxiliar de frenado está compuesto por el sistema electrónico de distribución de la fuerza de frenado (EBD) y el sistema electrónico de asistencia a la frenada (EBA).

El EBD distribuye automáticamente la fuerza de frenado entre las ruedas delanteras y traseras, de modo que el vehículo puede tener un buen rendimiento de frenado en diferentes condiciones de carga.

El EBA aumenta la fuerza de frenado aplicada en cada rueda durante una frenada de emergencia para ayudar al conductor a activar rápidamente el ABS , acortando así la distancia de frenado.

Auto Hold

 La función de retención automática no puede garantizar la estabilidad del vehículo al arrancar o frenar en pendientes, especialmente en superficies resbaladizas o heladas.

 Cuando la retención automática detiene el vehículo, por motivos como la parada del motor, la liberación del cinturón de seguridad o presionar el interruptor de retención automática, se activa el freno de mano electrónico.

No se puede garantizar que el vehículo se estabilice en todos los casos. Por ejemplo, si las ruedas traseras se encuentran sobre un camino resbaladizo o si la inclinación del vehículo es excesiva (superior al 20%). Asegúrese de que el vehículo está estabilizado de forma segura antes de salir.

 **NO** abandone el vehículo cuando el motor esté en marcha y la retención automática esté activada.

 Auto Hold no puede garantizar el funcionamiento del freno de mano electrónico en todos los casos en los que el sistema de encendido esté desconectado. Antes de salir del vehículo, asegúrese de que el freno de mano electrónico está accionado y el vehículo estabilizado.

 La función de retención automática debe desconectarse durante el uso de lavacoches automáticos, el freno de mano electrónico puede activarse repentinamente y causar daños al vehículo.

SALIR DE CASA SEGURO

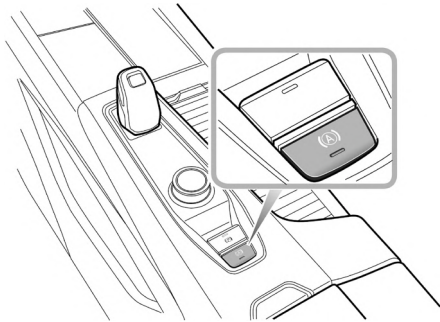

Con el motor en marcha, cuando el vehículo necesita detenerse de forma frecuente durante un tiempo prolongado (como esperar delante de un semáforo, estacionar en cuesta o desplazarse y detenerse en un flujo de tráfico), el sistema de retención automática ayuda al conductor a estabilizar el vehículo y evita que se mueva, sin necesidad de pisar el pedal del freno todo el tiempo.

La retención automática tiene 3 estados

1 En espera:

Con el cinturón de seguridad del conductor abrochado, la puerta cerrada y el motor en marcha, pulse el interruptor de retención automática para cambiar la función de retención automática del estado desactivado al estado de espera. El indicador del interruptor de retención automática se ilumina.

2 Estacionado:

Cuando el vehículo esté avanzando, pise el pedal del freno hasta cierta profundidad. Cuando el vehículo se detiene por completo, la función de retención automática pasa del estado de espera al de estacionamiento. En este estado, se enciende el indicador verde del panel de instrumentos (P).

Cuando la retención automática está en el estado de Estacionamiento, al engranar la marcha D y pisar el pedal del acelerador se liberará automáticamente la función de retención automática en función del gradiente de la pendiente.

La retención automática saldrá del estado de Estacionamiento si se selecciona la marcha R.

3 OFF:

Pulse de nuevo el interruptor Auto Hold para desactivar la función.

Cuando el sistema de retención automática se encuentra en el estado de Estacionamiento, saldrá de este estado en algunas circunstancias, como cuando se suelta el cinturón de seguridad, se apaga el motor, permanece estático durante un período de tiempo o presionando el interruptor de Auto Hold.

En ese momento, se aplicará el EPB.

Nota: Con el pedal de freno pisado, accionando el interruptor para desactivar la retención automática, el sistema NO accionará el freno de mano.

Nota: Cuando el vehículo está en la marcha P, la función de retención automática no se activa.

Control de estabilidad en pendiente (HHC)



Es imposible para HHC mantener el vehículo detenido en cualquier circunstancia (por ejemplo, suelo resbaladizo, nieve y hielo, etc.) cuando se va cuesta arriba, y el conductor debe prestar atención constantemente al estado del vehículo.



Con el HHC activado, el conductor tiene estrictamente prohibido abandonar el vehículo, de lo contrario pueden producirse accidentes graves.



Durante el arranque en pendiente en condiciones de parada y arranque en el camino, pise a fondo el pedal del freno durante varios segundos antes de cada arranque.

El HHC ayuda al conductor "sujetando" el vehículo durante los arranques en pendiente. Si el conductor suelta el pedal del freno, el HHC mantendrá el vehículo parado durante un breve periodo de tiempo.

HHC se activará cuando se cumplan al mismo tiempo las siguientes condiciones:

- El cinturón de seguridad del conductor está abrochado y la puerta del conductor está cerrada.
- El vehículo está parado de forma estable en una pendiente.
- SCS no tiene fallos.
- EPB está libre de fallos y liberado.
- El motor se pone en marcha.
- El vehículo está en marcha D o R.
- Se ha aplicado suficiente fuerza sobre el pedal de freno antes de arrancar.

Nota: El HHC también puede funcionar cuando el vehículo circula marcha atrás cuesta arriba.

Control de Descenso de Pendientes (HDC)

 **El HDC es sólo una función auxiliar, que no puede garantizar la conducción del vehículo por una pendiente pronunciada a baja velocidad en todas las circunstancias (como suelo resbaladizo, camino nevado o pendiente excesiva, etc.).**

 **Incluso cuando se utiliza el HDC, el conductor debe prestar especial atención al estado de conducción del vehículo, y tomar el control activo cuando sea necesario.**

Porque en ciertos casos, HDC puede retirarse del estado operativo temporalmente.

En algunas condiciones de conducción en superficies cuesta abajo (por ejemplo, bajando una pendiente a gran velocidad, pendiente pequeña, etc.), el HDC no funciona, por lo que el conductor deberá controlar la velocidad pisando el pedal del freno para garantizar una conducción segura.

El sistema HDC es una función auxiliar diseñada para vehículos que circulan en pendientes pronunciadas. Reduce la velocidad aplicando la fuerza de frenado, lo que ayuda al conductor a conducir suavemente en pendientes pronunciadas.

Nota: Cuando el HDC está funcionando, es normal que el sistema de frenos genere ligeras vibraciones o ruidos de trabajo.

Nota: Cuando el HDC está funcionando, no cambie a la marcha N, ya que esta operación desactivará la función HDC.

La función HDC está desactivada por defecto. Cuando el interruptor de arranque está en estado ON/RUNNING, la función puede activarse accionando el interruptor HDC de la pantalla de entretenimiento.

SALIR DE CASA SEGURO

El sistema HDC tiene los cuatro estados siguientes:

1 En espera:

Pulse el interruptor HDC en la pantalla de entretenimiento y el sistema HDC se activará y entrará en el modo de espera. En este estado, el indicador  del panel de instrumentos se ilumina en verde.

2 Estacionado:

En el modo de espera, cuando el vehículo circula por una pendiente pronunciada a baja velocidad, si el conductor no pisa el pedal del freno o el pedal del acelerador, el sistema HDC entra automáticamente en el estado de estacionamiento. Mientras tanto, el indicador  del panel de instrumentos parpadea en verde, lo que puede ir acompañado del ruido de funcionamiento del sistema de frenos, y el vehículo se desplaza suavemente por la superficie descendente aguda.

3 Desactivación temporal:

Pise el pedal del acelerador o el pedal del freno hasta cierto punto en el estado de Estacionamiento, el sistema HDC saldrá temporalmente del estado de Estacionamiento.

4 OFF:

Pulse de nuevo el interruptor HDC en la pantalla de entretenimiento y el sistema HDC se desactivará.

Nota: Cuando el HDC está en uso, si la velocidad es superior a un determinado valor, la función HDC se desactivará.

Nota: Cuando el vehículo realiza un giro brusco en una determinada pendiente, el HDC puede pasar de Standby a Funcionamiento.

Nota: Con el HDC operativo, el sistema de frenos se presurizará y retendrá automáticamente, y se le responderá con una cierta retroalimentación de presión al pisar el pedal de freno en este momento, lo cual es normal.

Protección antivuelco activa (ARP)

El sistema ARP es una ayuda para el conductor que contribuye a la estabilidad del vehículo. No es una garantía de que el vehículo no vaya a volcar.

Cuando el vehículo está en riesgo de vuelco durante la conducción dinámica (como el cambio de carril) o la conducción constante (como la conducción en bucle), el ARP frenará automáticamente las ruedas exteriores para provocar el subviraje del vehículo e impedir una volcadura.

Nota: Con el ARP en uso, el vehículo subvira y es normal que no lo haga de acuerdo con las expectativas del conductor.

Luz estroboscópica de advertencia de peligro de frenado de emergencia (HAZ)

Si el conductor realiza una maniobra de frenado de emergencia y se cumplen determinadas condiciones durante la conducción, la luz de freno se encenderá automáticamente para alertar a los conductores que circulan detrás, reduciendo así la posibilidad de colisiones por alcance.

Nota: Si las luces de emergencia se accionan manualmente, se suspende la función HAZ.

Una vez activada la función HAZ, al salir de la maniobra de frenado de emergencia, la luz de freno dejará de parpadear tras varios segundos.

Nota: Cuando la velocidad del automóvil desciende por debajo de 10 km/h (6 mph) y el sistema deja de encender las luces de freno, las luces de emergencia se encienden automáticamente. Pulse brevemente el interruptor de las luces de emergencia o aumente la velocidad a más de 20 km/h (12 mph) durante 5 s para apagar las luces de emergencia.

Sistema de control de la presión de los neumáticos (TPMS)

 **El TPMS no puede sustituir al mantenimiento rutinario ni a las comprobaciones del estado y la presión de los neumáticos.**

 **El uso de equipos que transmiten en frecuencias similares a la del TPMS puede interferir con el funcionamiento del Sistema de control de la presión de neumáticos, se puede iluminar una advertencia o registrar un fallo temporal.**

El TPMS controla la presión de los neumáticos mediante ondas de radio y una técnica de detección. El sensor TPMS puede controlar la presión de los neumáticos del vehículo y enviarla a un receptor situado en el vehículo. Puedes ver la presión de los neumáticos en la pantalla de entretenimiento a bordo. El TPMS puede recordarle que la presión de los neumáticos es baja, pero no puede sustituir el mantenimiento normal de los neumáticos. Para el mantenimiento de los neumáticos, consulte 'Neumáticos' en el capítulo 'Mantenimiento'.

Nota: El TPMS sólo avisa al conductor cuando la presión de los neumáticos es baja, no infla el neumático.



Si se enciende el testigo de avería del TPMS y aparece el mensaje de advertencia "XX Presión de neumáticos baja", le recomendamos que detenga el vehículo lo antes posible, compruebe la presión de los neumáticos en frío e inflelos hasta alcanzar el valor de presión estándar. La etiqueta de presión de neumáticos fijada en el pilar B indica el valor de presión estándar que requieren los neumáticos de su vehículo cuando están fríos.

Conducir con los neumáticos poco inflados puede sobrecalentarse y provocar fallo del neumático.

Además, un inflado insuficiente también disminuirá el ahorro de combustible, acortará la vida útil de la banda de rodadura y puede afectar al rendimiento operativo y a las prestaciones de frenado del vehículo.

Autoaprendizaje TPMS

Cuando se cambia un sensor o receptor TPMS, o se realiza la rotación de los neumáticos, se requiere el autoaprendizaje del TPMS. En algunos vehículos, el autoaprendizaje puede realizarse por los siguientes medios:

- I El vehículo se apaga y se bloquea durante 25 minutos.

- 2 Conduzca de forma continuada durante 15 minutos a una velocidad superior a 35 km/h. Por favor, dé más vueltas mientras conduce.

Nota: Asegúrese de que el sensor TPMS es un componente original de fábrica.

Nota: Si falla el autoaprendizaje, se encenderá la luz indicadora de mal funcionamiento del TPMS, por favor, intente repetir las operaciones anteriores.

Consulte a un Taller Autorizado si tiene alguna duda durante el autoaprendizaje.

Experiencia confortable

<i>Ajuste del asiento</i>	<i>162</i>
<i>Sistema de ventilación</i>	<i>168</i>
<i>Panel frontal A/C</i>	<i>172</i>
<i>Panel A/C trasero</i>	<i>175</i>

EXPERIENCIA CONFORTABLE

Ajuste del asiento

Asientos delanteros

Los asientos delanteros de esta serie de modelos son todos eléctricos. Pero según las distintas configuraciones del vehículo, sus funciones pueden ser diferentes.

Ajuste eléctrico (con el lado del conductor como ejemplo)

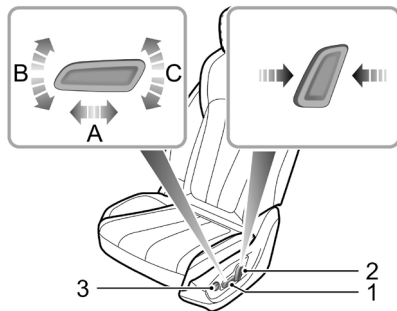

- Ajuste del asiento hacia delante y hacia atrás

Empuje el interruptor 1 en la dirección de A para realizar el ajuste hacia delante/hacia atrás del asiento.

- Ajuste del ángulo del cojín*

Mueva el interruptor 1 en la dirección de B para realizar el ajuste del ángulo del cojín delantero.

- Ajuste de la altura del cojín*

Mueva el interruptor 1 en la dirección de C para realizar el ajuste de la altura del cojín.

- Ajuste del ángulo del respaldo

Mueva el interruptor 2 hacia adelante/hacia atrás para ajustar el ángulo del respaldo.

- Ajuste del apoyo lumbar*

Pulse prolongadamente las cuatro direcciones del interruptor 3 para ajustar el apoyo lumbar a la posición deseada.

Segunda fila de asientos

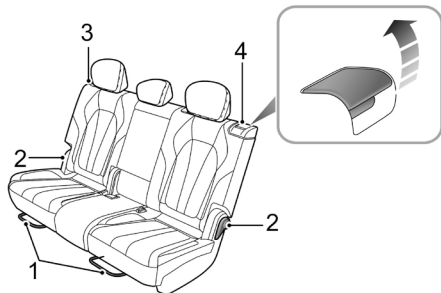

- Ajuste del asiento hacia delante y hacia atrás
Levante la palanca 1 para deslizar el asiento hacia delante y hacia atrás hasta una posición adecuada; a continuación, suelte la palanca para asegurarse de que el asiento queda bloqueado en su posición.
- Ajuste del ángulo del respaldo
Levante la empuñadura 2 para ajustar el respaldo a un ángulo adecuado; a continuación, suelte la empuñadura para asegurarse de que el respaldo queda bloqueado en su posición.

EXPERIENCIA CONFORTABLE

- Respaldo abatible
Levante la empuñadura 2 hasta que el respaldo esté completamente plegado.
- Entrada/salida de pasajeros de la tercera fila
Para facilitar la entrada y salida de los pasajeros de la tercera fila, se puede obtener un mayor espacio mediante los dos métodos siguientes:



Pulse el interruptor 3, el respaldo del asiento derecho se inclinará automáticamente hacia delante y, a continuación, desplace manualmente el asiento hasta el extremo más delantero.

Tire hacia arriba de la palanca de desbloqueo 4, incline manualmente el respaldo del asiento izquierdo hacia

delante y desplace el asiento hacia el extremo más delantero.

Después de que los pasajeros de la tercera fila entren y salgan, pulse de nuevo el interruptor 3 para restaurar el asiento derecho a su posición original; o tire hacia arriba de la palanca de desbloqueo 4 para restaurar manualmente el asiento izquierdo a su posición original.

El extremo inferior del respaldo del asiento derecho de la segunda fila está equipado con una correa de escape de emergencia. En situaciones de emergencia, los pasajeros de la tercera fila pueden tirar con fuerza de la correa de escape de emergencia para desbloquear y mover el asiento derecho de la segunda fila.

EXPERIENCIA CONFORTABLE

Asientos de la tercera fila

- Respaldo abatible

Para aumentar el espacio del maletero, el respaldo del asiento de la segunda fila puede abatirse completamente hacia delante.

Al abatir el respaldo, baje (o retire) primero completamente todos los reposacabezas de los asientos de la segunda fila y, a continuación, tire hacia arriba de la palanca de ajuste del respaldo 2 hasta que el respaldo quede completamente abatido hacia delante.

Al desplegar el respaldo, vuelva a tirar hacia arriba de la empuñadura de ajuste del respaldo 2, levante manualmente el respaldo hasta la posición adecuada y asegúrese de que el respaldo quede bloqueado.

Nota: Al abatir completamente los asientos, primero debe bajar (o retirar) completamente todos los reposacabezas de los asientos de la segunda fila; de lo contrario, el respaldo de los asientos delanteros, la caja del reposabrazos de la consola central o los reposacabezas de los asientos de la segunda fila pueden dañarse fácilmente si los reposacabezas no están completamente bajados o si el respaldo del asiento delantero está excesivamente inclinado hacia atrás.

Nota: Al volver a colocar el respaldo del asiento de la segunda fila en la posición deseada, asegúrese de que el cinturón de seguridad de la segunda fila no quede atrapado.

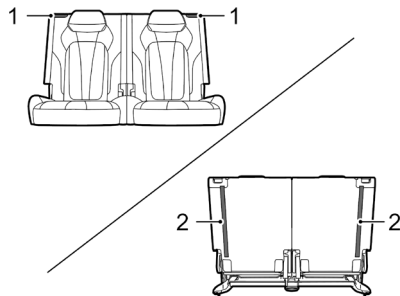

- Ajuste del ángulo del respaldo

Levante la empuñadura 1 o tire de la correa 2 para ajustar el respaldo correspondiente a una posición adecuada; a continuación, suelte la empuñadura o la correa para asegurarse de que el respaldo queda bloqueado en su posición.

- Respaldo abatible

Para aumentar el espacio del maletero, el respaldo del asiento de la tercera fila puede abatirse completamente hacia delante.

Para abatir el respaldo, primero baje (o retire) completamente todos los reposacabezas de los asientos de la tercera fila y tire del asa o de la correa del respaldo correspondiente para desbloquearlo y, a continuación, empuje el respaldo hacia delante para abatirlo.

Para desplegar el respaldo, vuelva a tirar hacia arriba del asa o de la correa para desbloquearlo y, a continuación, empuje el respaldo hasta una posición adecuada y asegúrese de que quede bloqueado.

Nota: Cuando el reposacabezas del asiento de la tercera fila no está completamente bajado o el respaldo del asiento de la segunda fila está excesivamente inclinado hacia atrás, es muy probable que el plegado de la tercera fila de asientos dañe el respaldo de los asientos de la

segunda fila o el reposacabezas del asiento de la tercera fila.

Nota: Al volver a colocar el respaldo de la tercera fila de asientos en la posición deseada, asegúrese de que el cinturón de seguridad de la tercera fila no quede atrapado.

Funcionamiento del reposacabezas



Ajuste la altura del reposacabezas de manera que su parte superior esté alineada con la parte superior de la cabeza del ocupante. Esta ubicación puede reducir el riesgo de lesiones cervicales en caso de colisión. No ajuste ni retire los reposacabezas mientras el automóvil está en movimiento.

EXPERIENCIA CONFORTABLE



No cuelgue nada en ningún reposacabezas o varilla del reposacabezas.

El reposacabezas está diseñado para evitar el movimiento hacia atrás de la cabeza en caso de colisión o frenada de emergencia, reduciendo así el riesgo de lesiones en la cabeza y el cuello. La altura del reposacabezas de tipo partido puede ajustarse manualmente.

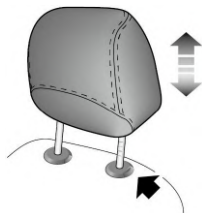

Cuando ajuste un reposacabezas de la posición baja a la posición alta, tire del reposacabezas directamente hacia arriba y presiónelo suavemente hacia abajo después de que alcance la altura deseada para asegurarse de que está bloqueado en su posición. Para extraer el reposacabezas, mantenga pulsado el botón del manguito guía (como indica el símbolo a la izquierda del reposacabezas y, a continuación, tire del reposacabezas hacia arriba para extraerlo.

Al ajustar un reposacabezas de la posición alta a la posición baja, pulse el botón del manguito guía (como indica la flecha) situado a la izquierda del reposacabezas, y presione el reposacabezas hacia abajo; suelte el botón cuando alcance la altura deseada , y presione suavemente el reposacabezas hacia abajo para asegurarse de que queda bloqueado en su posición.

Función de ventilación del asiento*

Dependiendo de la configuración del vehículo, los asientos delanteros de algunos modelos disponen de función de ventilación, que está provista de 3 niveles de intensidad. Esta función sólo puede activarse después de arrancar el vehículo. Si los asientos delanteros disponen de función de ventilación, ésta puede activarse/desactivarse y ajustarse a través de la pantalla de entretenimiento o de la interfaz de control de A/C en la pantalla de entretenimiento del lado del acompañante. La función de ventilación también puede activarse/desactivarse y ajustarse a través de la interfaz "Ajustes del vehículo" - "Asientos" en la pantalla de entretenimiento o la interfaz de ajustes de los asientos en la pantalla de entretenimiento del lado del pasajero.

EXPERIENCIA CONFORTABLE

Función de calefacción del asiento*



El contacto prolongado de la piel desnuda con los asientos calefactados puede provocar quemaduras.

Dependiendo de la configuración del vehículo, los asientos delanteros de algunos modelos tienen función de calefacción. Esta función sólo puede activarse después de arrancar el vehículo. Puede activarse/desactivarse y ajustarse a través de la pantalla de entretenimiento o la interfaz de control de A/C en la pantalla de entretenimiento del lado del pasajero. La función de calefacción también puede activarse/desactivarse y ajustarse a través de la interfaz "Ajustes del vehículo" - "Asientos" en la pantalla de entretenimiento o la interfaz de ajustes de los asientos en la pantalla de entretenimiento del lado del pasajero.

IMPORTANTE

- No cubra los asientos calefactados con mantas, cojines u otros objetos o materiales de tipo aislante.
- Cuando la función de calefacción del asiento se utiliza durante un período prolongado de tiempo, si el asiento supera cierta temperatura y continúa calentándose, apague el interruptor de la calefacción y póngase en contacto con un Reparador Autorizado local.
- El uso excesivo del asiento calefactado del conductor puede provocar somnolencia y afectar a la seguridad.

Sistema de ventilación

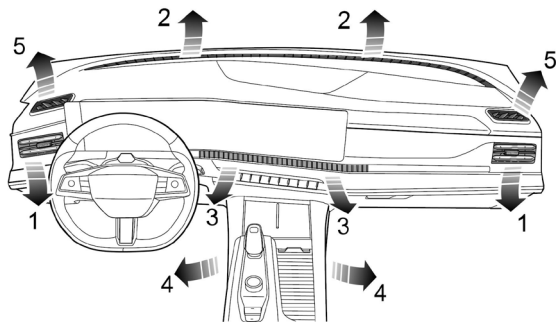

- 1 Rejillas de ventilación laterales
- 2 Rejillas de ventilación del parabrisas delantero
- 3 Rejillas de ventilación centrales
- 4 Rejillas de ventilación de los pies de los asientos delanteros
- 5 Elevadas laterales

También hay 2 rejillas de ventilación para los pies de los asientos traseros, respectivamente en el suelo debajo de los asientos delanteros (no se muestra en la figura).

EXPERIENCIA CONFORTABLE

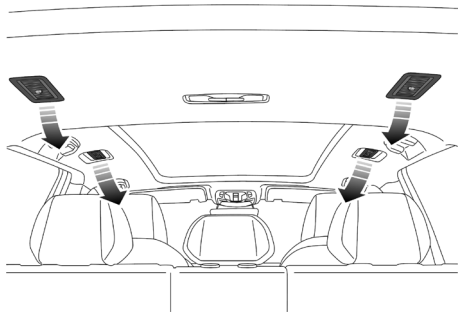

Rejillas de ventilación superiores de la segunda/tercera fila

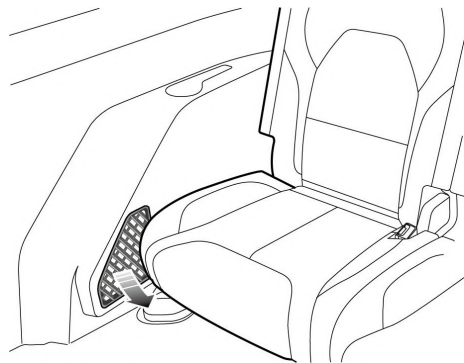

Pies de la tercera fila

EXPERIENCIA CONFORTABLE

Respiraderos

Regulación de los respiraderos centrales

Las salidas de aire centrales son eléctricas e incluyen la salida de aire izquierda (lado del conductor) y la derecha (lado del acompañante). Las salidas de aire del lado del conductor y del lado del acompañante pueden regularse por separado en la pantalla de entretenimiento.

Regulación de los respiraderos laterales

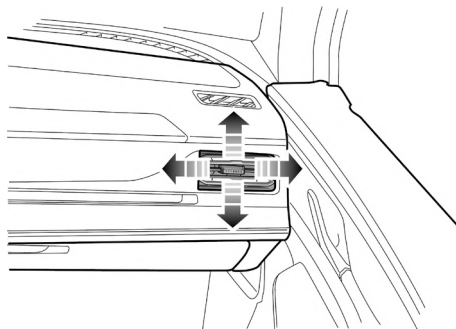

El sistema de aire acondicionado sirve para regular la temperatura, la velocidad, la humedad y la limpieza del aire en el interior del automóvil. El aire fresco se aspira a través de la rejilla de entrada de aire situada debajo del parabrisas delantero después de haber sido filtrado por el elemento filtrante del aire acondicionado. Mantenga siempre la rejilla de entrada de aire libre de obstrucciones como hojas, nieve o hielo.

Elemento de filtro de aire acondicionado

El elemento filtrante del aire acondicionado se utiliza para filtrar el aire. Para que siga siendo totalmente eficaz, el elemento filtrante debe cambiarse en el intervalo de mantenimiento recomendado.

Mueva el mando situado en el centro de las rejillas de un lado a otro para abrir o cerrar la rejilla. Dirija el flujo de aire moviendo el mando arriba y abajo, o de un lado a otro.

Ajuste de las rejillas de ventilación superiores de la segunda/tercera fila

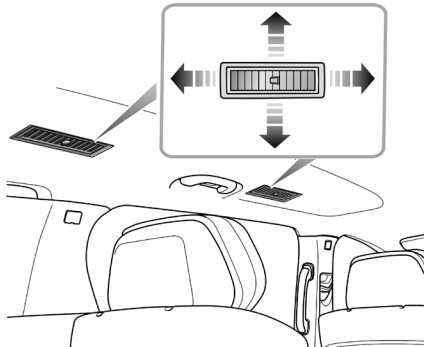

Mueva el mando situado en el centro de las rejillas de un lado a otro para abrir o cerrar la rejilla. Dirija el flujo de aire moviendo el mando arriba y abajo, o de un lado a otro.

Panel frontal A/C

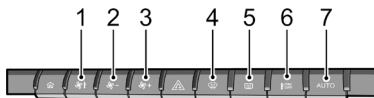

- 1 Botón de acceso directo a la interfaz frontal de A/C
- 2 Botón de control de velocidad del ventilador frontal -
- 3 Botón de control de velocidad del ventilador frontal +
- 4 Botón de descongelación/desempañante
- 5 Botón de la luneta trasera térmica
- 6 Botón de encendido/apagado del aire acondicionado delantero
- 7 Botón frontal de control automático de la temperatura

Botón de acceso directo a la interfaz frontal de A/C

Pulse el botón de acceso directo a la interfaz frontal de A/C para activar/desactivar la interfaz de control frontal de A/C.

Botón de control de velocidad del ventilador frontal -

Pulse el botón de control de velocidad del ventilador delantero - para reducir la velocidad del ventilador del lado del conductor y del lado del acompañante.

Botón de control de velocidad del ventilador frontal +

Pulse el botón de control de velocidad del ventilador frontal + para mejorar la velocidad del ventilador en el lado del conductor y del pasajero delantero.

Descongelar/Desempañar



Pulse el botón Defrost/Demist, se encenderá la luz de A/C frío On/Off y el sistema activará la función Defrost/Demist para eliminar el vaho o la escarcha del parabrisas delantero y la luneta delantera.

Si pulsa de nuevo el botón Descongelación/Desempañado, saldrá de la función de descongelación/desempañado y el sistema volverá al estado anterior.

EXPERIENCIA CONFORTABLE

Cuando la función Descongelación/Desempañado está activada, la operación del modo de distribución de aire saldrá de la función Descongelación/Desempañado.

Nota: Cuando la temperatura es inferior a un valor determinado, al activar la función de desempañado se activará simultáneamente la función de luneta trasera térmica, y el indicador de los botones de desempañado y luneta trasera térmica se iluminará al mismo tiempo.

Ventana trasera calefactada



Los elementos calefactores del interior de la pantalla trasera se dañan con facilidad. NO raspe o raye el interior del cristal.

NO pegue etiquetas sobre los elementos de calefacción.



Pulse el botón de la luneta trasera térmica, se activará la función de luneta trasera térmica y se encenderá el indicador del botón. La función de luneta trasera calefactada se apagará automáticamente después de funcionar durante 15 minutos. Actívela por segunda vez antes de que transcurran 5 minutos, y se apagará automáticamente después de calentar durante 8 minutos. Cuando la luneta trasera térmica esté en funcionamiento, pulse de nuevo el botón para desactivar la función de calefacción y, a continuación, el indicador del botón se apagará.

EXPERIENCIA CONFORTABLE

El modo de distribución del aire y la velocidad del ventilador pueden ajustarse manualmente según los hábitos y la demanda personales. En este caso, el indicador AUTO se apagará.

Nota: La función de luneta trasera térmica sólo puede funcionar cuando el vehículo está arrancado.

Botón de encendido/apagado del aire acondicionado delantero



Pulse el botón de acceso directo Front A/C On/Off en el panel de control de A/C delantero para encender/apagar el sistema de A/C delantero.

Botón frontal de control automático de la temperatura



Una vez ajustada la temperatura deseada, pulse el botón Modo de control automático de temperatura del panel de control frontal del A/A para activar el modo de control automático de temperatura frontal.

En este caso, el modo de distribución del aire y la velocidad del ventilador del lado del conductor y del lado del acompañante se ajustan automáticamente para alcanzar y mantener la temperatura deseada.

Nota: Para que la función de control automático de la temperatura funcione con normalidad, todas las ventanillas y el quemacocos deben estar cerrados y la rejilla de entrada del aire acondicionado debe estar libre de obstáculos.

EXPERIENCIA CONFORTABLE

Panel A/C trasero

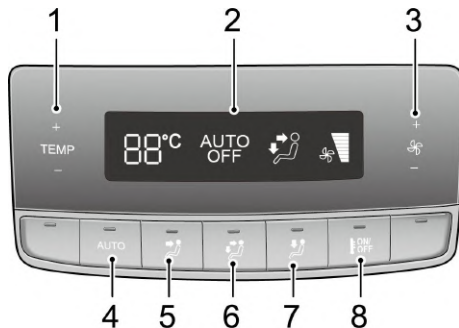

- 1 Control de temperatura trasero
- 2 Pantalla del panel de control trasero
- 3 Control de velocidad del ventilador trasero
- 4 Botón trasero de control automático de la temperatura
- 5 Botón trasero de modo facial
- 6 Botón trasero de modo cara/pies
- 7 Pies traseros Botón de modo
- 8 Botón de encendido/apagado del sistema de aire acondicionado trasero

Control de temperatura trasero

Toque el botón de control de temperatura en el panel de control de A/C trasero para ajustar la temperatura de salida del aire para los pasajeros de la segunda/tercera fila.

Pantalla del panel de control del aire acondicionado trasero

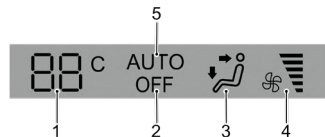

I Visualización de ajuste trasero de la temperatura

- 2 Visualización de OFF del sistema A/C Trasero
- 3 Visualización del modo de distribución del aire trasero
- 4 Visualización de velocidad del ventilador trasero
- 5 Visualización trasero del modo AUTO

Control de velocidad del ventilador trasero

Toque el botón de control de velocidad del ventilador en el panel de control de A/C trasero para ajustar la velocidad del ventilador para los pasajeros de la segunda/tercera fila.

Modo AUTO trasero



Tras ajustar la temperatura deseada, pulse el botón AUTO Mode del panel de control del aire acondicionado trasero para activar el modo AUTO del sistema de aire acondicionado trasero.

En este caso, el modo de distribución del aire y la velocidad del ventilador en el lado del pasajero trasero (segunda/tercera fila) se ajustan automáticamente para alcanzar y mantener la temperatura requerida.

Nota: Para que la función de control automático de la temperatura funcione con normalidad, todas las ventanillas y el quemacocos deben estar cerrados y la rejilla de entrada del aire acondicionado debe estar libre de obstáculos.

EXPERIENCIA CONFORTABLE

El modo de distribución del aire y la velocidad del ventilador pueden ajustarse manualmente según los hábitos y la demanda personales. En este caso, el indicador AUTO se apagará.

Botón trasero de modo facial



Pulse el botón Cara del panel de control del aire acondicionado trasero para cambiar el modo de distribución de aire trasero a modo Cara, guiando el flujo de aire de las rejillas de ventilación superiores de la segunda/tercera fila.

Botón trasero de modo cara/pies



Pulse el botón Face/Feet del panel de control del aire acondicionado trasero para cambiar el modo de distribución de aire trasero al modo Face/Feet, guiando el flujo de aire de las salidas superior e inferior de la segunda/tercera fila.

Pies traseros Botón de modo



Pulse el botón Pies en el panel de control del aire acondicionado trasero para cambiar el modo de distribución de aire trasero a modo Pies, guiando el flujo de aire de las rejillas de ventilación inferiores de la segunda/tercera fila.

Botón de encendido/apagado del sistema de aire acondicionado trasero



Pulse el botón de encendido/apagado del sistema de aire acondicionado en el panel de control trasero de aire acondicionado para encender/apagar el sistema de aire acondicionado.

Asistencia inteligente al conductor

<i>Asistencia inteligente al conductor Descripción</i>	180
<i>Cámaras y radares*</i>	182
<i>Velocidad de cruce constante*</i>	187
<i>Control de cruce adaptativo (ACC)*</i>	190
<i>Asistencia de cruce inteligente (ICA)*</i>	198
<i>Alarma inteligente de exceso de velocidad*</i>	201
<i>Asistente de mantenimiento de carril*</i>	203
<i>Asistente de ángulo muerto*</i>	206
<i>Asistente de tráfico trasero cruzado*</i>	208
<i>Alerta de colisión trasera (RCW)*</i>	210
<i>Aviso de puerta abierta*</i>	211
<i>Sensor ultrasónico de ayuda al estacionado*</i>	212
<i>Monitor de visión 360*</i>	215

ASISTENCIA INTELIGENTE AL CONDUCTOR

Asistencia inteligente al conductor Descripción

Renuncia de responsabilidad por asistencia inteligente al conductor

Para utilizar las funciones inteligentes de asistencia al conductor, el usuario y el conductor deben prestar especial atención, comprender y aceptar lo siguiente:

- 1 Todas las funciones inteligentes de asistencia al conductor disponibles en la actualidad requieren que el conductor supervise activamente y se haga cargo de todo el proceso de conducción, y el vehículo aún no está totalmente automatizado. Será necesario demostrar la seguridad y fiabilidad de estas funciones con más kilómetros de conducción para alcanzar un nivel de conducción que supere con creces el de un conductor humano. La realización de la conducción autónoma también depende de la normativa legal y de las aprobaciones administrativas (que pueden tardar más tiempo en algunas jurisdicciones). A medida que estas funciones inteligentes de asistencia al conductor evolucionen y mejoren, su vehículo se actualizará y mejorará de manera factible (lo que sea factible para el software y el hardware de su vehículo en ese momento).

- 2 Los usuarios y conductores deben leer atentamente, estudiar, comprender y poner en práctica el contenido del Manual del Propietario correspondiente, y utilizar y mantener el vehículo (y las funciones relacionadas) de acuerdo con los requisitos establecidos en el mismo (en particular, las descripciones de los módulos de función y las restricciones de uso de la Asistencia Inteligente al Conductor y el Cuadro de Mandos Inteligente). Los usuarios y conductores deben asumir siempre las responsabilidades y obligaciones estipuladas en la Ley de Seguridad Vial y otras leyes y reglamentos, y hacerse cargo siempre del volante y los frenos. El usuario o el conductor asumirán todas las responsabilidades y consecuencias de cualquier daño personal o material causado por faltas del usuario o del conductor (por ejemplo, no utilizar el vehículo de acuerdo con los requisitos del Manual del Propietario, o no hacerse cargo del volante y/o de los frenos en cualquier momento de acuerdo con los requisitos de la Ley de Seguridad Vial, etc.).
- 3 Las funciones inteligentes de asistencia al conductor sólo pueden desempeñar un papel auxiliar en determinadas condiciones, y no pueden sustituir a la observación del estado del camino por parte del conductor.

ASISTENCIA INTELIGENTE AL CONDUCTOR

El conductor debe conducir con precaución y no debe confiar en esta función. El Manual del Propietario ya ha cumplido con su obligación de explicar claramente las distintas limitaciones de uso de cada función auxiliar (es decir, en qué circunstancias determinadas funciones no pueden activarse o pueden dejar de funcionar).

- 4 Las funciones de asistencia a la conducción inteligente tienen requisitos en cuanto a las condiciones meteorológicas, el camino del camino, el manejo del conductor y otras condiciones objetivas, y pueden fallar, ser inadecuadas o inoportunas por la influencia de una serie de factores, lo que no equivale a la existencia de defectos de diseño y de la aplicación en el producto.

Si algún usuario o conductor no puede entender o aceptar el contenido de los términos anteriores, no utilice la función de asistencia inteligente al conductor correspondiente. Si la función ha sido activada, por favor salga inmediatamente.



El funcionamiento de la cámara y el radar puede verse afectado en determinadas situaciones de conducción, condiciones meteorológicas y del camino. En zonas donde existan condiciones de tráfico complejas, como cruces de camino con atascos o malas condiciones generales, el conductor DEBE tomar el control total del vehículo.

El sistema inteligente de asistencia al conductor, a través de cámaras, es capaz de detectar información del camino y del entorno delante del vehículo y, cuando se cumplen determinadas condiciones, proporcionar mensajes de advertencia o intervenir en el vehículo para ayudar al conductor a maniobrar el vehículo de manera más segura y fiable.

Nota: NO active ningún interruptor de infoentretenimiento mientras conduce. Si desea realizar algún cambio en la configuración, deténgase cuando sea seguro y legal hacerlo.

ASISTENCIA INTELIGENTE AL CONDUCTOR

Cámaras y radares*

Posición de montaje de la cámara

Cámaras de asistencia al conductor

El vehículo está equipado con las siguientes cámaras visuales: cámara de visión periférica, módulo de cámara de visión delantera (sujeto a la configuración real del vehículo).

La cámara lleva a cabo la identificación del objetivo en forma de visión, y proporciona información de identificación para las funciones relacionadas después de identificar el objetivo en el área circundante del vehículo.

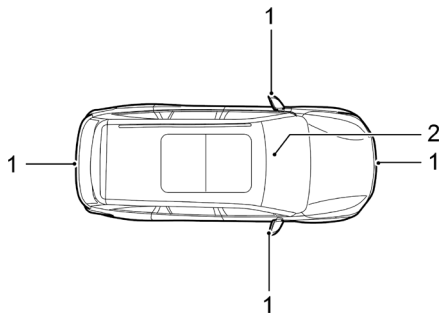

- 1 Cámara de visión envolvente
- 2 Módulo de cámara de visión delantera

Nota: La configuración de las cámaras está sujeta a las especificaciones del vehículo adquirido.

Nota: Para que la cámara de visión delantera funcione correctamente, manténgala siempre limpia y libre de hielo, nieve, agua, polvo, etc.

ASISTENCIA INTELIGENTE AL CONDUCTOR

Nota: Para que la cámara funcione correctamente, mantenga siempre limpio el parabrisas situado delante de la cámara, sin objetos que bloqueen la visión entre la cámara y el parabrisas.

Nota: Limpie los objetivos de la cámara con un paño suave o lávelos con agua (de baja presión) cuando encuentre objetos extraños en la superficie de la cámara. No utilice un chorro de agua a alta presión para enjuagar la cámara ni objetos abrasivos o afilados para limpiarla.

Calibración de la cámara

Salvo el personal autorizado del centro de servicio posventa, no se recomienda que otras personas desmonten y vuelvan a montar la cámara.

El módulo de la cámara de visión delantera debe ser recalibrado en las siguientes condiciones:

- El módulo está desajustado, por ejemplo, la posición de la cámara ha cambiado;
- Desmontaje y montaje de la cámara o del soporte de la cámara;
- Desmontaje y montaje del parabrisas;
- Los parámetros de alineación de las cuatro ruedas han cambiado.

Nota: Si el radar de detección frontal está sometido a fuertes vibraciones o ligeros impactos, es necesario revisar la posición de montaje del radar de detección frontal y recalibrarlo en caso necesario.

Nota: Consulte a un Taller Autorizado MG para más detalles sobre la calibración de la cámara.

El rendimiento de detección de la cámara se verá afectado en los siguientes casos:

- Cámara desfigurada o cubierta por objetos extraños evidentes; cubierta por hielo, nieve, barro, polvo.
- Mala visibilidad o mal tiempo (lluvia intensa, nieve, niebla, bruma, humo, polvo, tormentas de arena, etc.).
- Cuando las condiciones de iluminación son deficientes, como al atardecer, de noche, en túneles sin iluminación, etc.
- Polvo y agua rociada provocados por los vehículos de saneamiento y los aspersores que trabajan en el carril adyacente; o agua rociada provocada por los vehículos frontales o laterales del camino en días lluviosos. Caminos sin asfaltar, zonas en obras.
- La luz intensa (por ejemplo, los faros de un vehículo que circula en sentido contrario, los faros de un vehículo que circula detrás de ti o la luz solar directa) obstruye la visión de la cámara.
- Luz fuerte, luz solar oblicua y otras condiciones de luz excesiva (el contraluz es más común a grandes altitudes).

ASISTENCIA INTELIGENTE AL CONDUCTOR

- Parpadeo de las farolas al circular por bulevares de noche; saltos rápidos de luz y oscuridad (por ejemplo, entradas y salidas de túneles), etc.
- Viajar por el camino de alta visibilidad, por ejemplo, después de la lluvia, la nieve u otras condiciones de alta visibilidad.
- Las temperaturas cálidas o frías interfieren o afectan en cierta medida al rendimiento de los sensores.
- El campo de visión de la cámara está parcial o totalmente bloqueado por, por ejemplo, manchas, chicle, aceite, pegatinas, etc. en el parabrisas; objetos extraños como tiras decorativas, pegatinas, etc. bloquean el campo de visión de detección; el exterior del parabrisas no se pulveriza ni se raspa oportunamente.
- El parabrisas en la vista de la cámara está roto o tiene grietas u otros cambios que afectan a la óptica;
- La velocidad del limpiaparabrisas del vehículo es lenta o la plumilla del limpiaparabrisas está desgastada, envejecida y alabeada, lo que provoca la imposibilidad de limpiar el campo de visión de la cámara frontal, y hay manchas de agua y marcas de raspaduras en el campo de visión del sensor.
- El desempañador/deshielo del parabrisas no es eficaz en condiciones de lluvia y humedad.
- La cámara no está fijada en su sitio o no está firme o la propia estructura de fijación tiembla.
- No calibrar la cámara después de desmontarla y volver a montarla o cambiarla.

ASISTENCIA INTELIGENTE AL CONDUCTOR

Radars de asistencia al conductor

El vehículo está equipado con los siguientes radares: radar ultrasónico, radar de onda milimétrica (sujeto a la configuración real del vehículo).

Los radares sólo se utilizan para proporcionar información de identificación para las funciones pertinentes tras detectar objetivos dentro del perímetro del vehículo.

Posición de montaje del radar

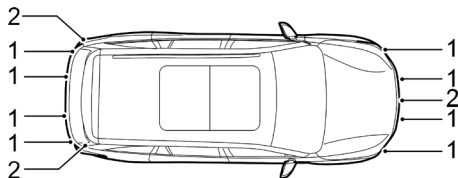

- 1 Radar ultrasónico
- 2 Radar de ondas milimétricas

Nota: La configuración de los radares está sujeta al vehículo adquirido.

Nota: Para que los radares funcionen correctamente, manténgalos siempre limpios y sin hielo, nieve, agua, polvo, etc.

Nota: Limpie con un paño suave o lave con agua (de baja presión) cuando encuentre objetos extraños en la superficie del radar. No utilice un chorro de agua a alta presión para limpiar el radar, y no utilice objetos abrasivos o afilados para limpiar el radar.

El rendimiento de detección del radar será afectados en los siguientes casos:

- El radar o el parachoques están cubiertos de objetos extraños como nieve, hielo, barro, aguas residuales, cinta adhesiva, molduras, etc.
- El parachoques está pintado con pinturas y procesos de pulverización no autorizados.
- Se daña el radar o el parachoques o se cambia la posición de montaje.
- Interferencias electromagnéticas de otros equipos.
- Entornos estrechos y cerrados, como transbordadores, talleres de equipos de música, etc.

ASISTENCIA INTELIGENTE AL CONDUCTOR

- El vehículo está siendo remolcado.
- Es posible que el radar no funcione correctamente debido a un rendimiento de detección limitado en un campo abierto (como un estacionado abierto) o en un camino abierto.

Nota: La nieve sobre el radar debe retirarse con un cepillo, mientras que el hielo es preferible eliminarlo con un spray descongelante.

ASISTENCIA INTELIGENTE AL CONDUCTOR

Velocidad de crucero constante*

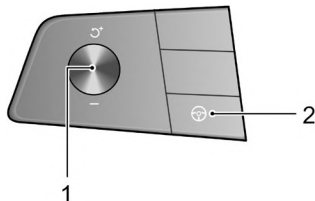

- Perilla de ajuste de velocidad (1)
- Interruptor piloto (2)

El control crucero permite al conductor mantener una velocidad constante en el camino sin pisar el pedal del acelerador. Resulta especialmente útil para circular por autopista o para cualquier trayecto en el que sea necesario mantener una velocidad constante durante un periodo prolongado.

Activación del sistema de control crucero

El sistema de control crucero se acciona con el interruptor de crucero situado en el lado izquierdo del volante.

- 1 Cuando el interruptor de arranque está en la posición ON/RUNNING y la velocidad del vehículo es superior a 40 km/h, pulse brevemente el interruptor Pilot (2) para activar rápidamente el sistema de control crucero, y el indicador del sistema de control crucero de velocidad constante del panel de instrumentos se ilumina en verde. La velocidad objetivo del sistema de control crucero será la velocidad real del vehículo en el momento de la activación y se muestra en la parte inferior del indicador del sistema de control crucero. El sistema de control crucero funciona en la gama de velocidades de 40-200 km/h.

Cuando está activado, el sistema de control crucero controla el vehículo para mantener la velocidad objetivo sin pisar el pedal del acelerador.

- 2 Cuando el sistema de control crucero está en modo de espera y la velocidad actual del vehículo es superior a 40 km/h, pulse el mando de ajuste de velocidad (1) para activar el sistema de control crucero; la velocidad objetivo del sistema será la velocidad real del vehículo en el momento de la

ASISTENCIA INTELIGENTE AL CONDUCTOR

activación, que aparece en la parte inferior del indicador del sistema de control crucero.

Nota: *El mando de ajuste puede accionarse de varias formas, como moviéndolo hacia arriba o hacia abajo, o pulsándolo. Si se pulsa el mando de ajuste cuando el sistema de control crucero de velocidad constante está activado, la velocidad del vehículo se actualizará a la velocidad actual.*

Ajuste de la velocidad de crucero objetivo

Cuando el control crucero está activo:

Si pisa el pedal del acelerador con normalidad (por ejemplo, al adelantar), el vehículo seguirá acelerando. Cuando se alcance la velocidad deseada, pulse el mando de ajuste de velocidad (1), y la velocidad de crucero objetivo se actualizará a la velocidad actual.

Gire el mando de ajuste de la velocidad (1) hacia arriba/hacia abajo y manténgalo pulsado, y el vehículo acelerará o desacelerará automáticamente; a continuación, suelte el mando cuando alcance la velocidad deseada.

Alternativamente, la velocidad del vehículo puede ajustarse moviendo el botón de ajuste de velocidad hacia arriba/abajo y soltándolo inmediatamente. Cada cambio aumentará o reducirá la velocidad del vehículo en aproximadamente 1 km/h.

Cuando el sistema de control crucero está en funcionamiento, el vehículo puede acelerarse pisando el pedal del acelerador (por ejemplo, al adelantar). Si suelta el pedal del acelerador, el vehículo volverá a la velocidad de crucero establecida.

Pausa

Cuando el sistema de control crucero está activo, las siguientes acciones harán que el sistema de control crucero salga al estado de espera y que el indicador del sistema de control crucero del panel de instrumentos se ilumine en blanco (algunos modelos muestran un color oscuro en modo diurno):

- Pulse brevemente el interruptor piloto (2).
- Pedal de freno pisado.
- La palanca de cambios se desplaza a la posición N.
- Las malas condiciones del camino pueden provocar la activación del Sistema de Control de Estabilidad (SCS). Por razones de seguridad, el sistema de control crucero saldrá automáticamente al estado de espera.
- Las pendientes pronunciadas pueden hacer que la velocidad del vehículo disminuya o aumente excesivamente, y el sistema de control crucero saldrá automáticamente al estado de espera.
- El EPB funciona de forma anómala.

ASISTENCIA INTELIGENTE AL CONDUCTOR

Reaundar

Después de ponerlo en pausa y permanecer en estado de espera, el sistema de control crucero puede reactivarse girando el mando de ajuste de velocidad (1) hacia arriba una vez. En este momento, la velocidad de crucero objetivo es la velocidad objetivo antes de salir del sistema de control crucero.

Nota: *La velocidad de crucero constante sólo puede reactivarse cuando la velocidad del vehículo es superior a 40 km/h.*

OFF

Mantenga pulsado el interruptor Pilot (2) para desconectar el sistema de control crucero.

Nota:

- **No utilice el sistema de control de velocidad constante en condiciones inadecuadas, como en días lluviosos, sobre superficies resbaladizas o en condiciones de tráfico que no permitan mantener una velocidad constante.**
- **Apague SIEMPRE el sistema de control crucero de velocidad constante cuando no esté en uso.**
- **Cuando el vehículo está en modo "Sport", no se recomienda utilizar el sistema de control crucero a velocidad constante.**

- ***Durante el funcionamiento del sistema de control crucero, la velocidad real puede desviarse de la velocidad objetivo en cierta medida debido a la precisión del control o a las condiciones del camino.***
- ***Una desviación excesiva de la velocidad real del vehículo con respecto a la velocidad objetivo debido a una pendiente o a la superficie del camino, etc., o la activación del SCS pueden hacer que el sistema de control crucero de velocidad constante salga automáticamente al modo "Standby".***
- ***No pulse un conmutador durante periodos excesivamente largos, ni pulse varios conmutadores simultáneamente, esto puede hacer que falle el sistema de control crucero de velocidad constante. Si se produce esta situación, cuando sea seguro hacerlo, vuelva a arrancar el vehículo.***

ASISTENCIA INTELIGENTE AL CONDUCTOR

Control de crucero adaptativo (ACC)*



El sistema de control crucero adaptativo está diseñado como un sistema de confort. Proporciona asistencia al conductor, pero NO sustituye ninguna de sus responsabilidades. Al utilizar el sistema de control crucero adaptativo, es importante que el conductor mantenga la concentración en TODO momento y esté preparado para actuar. De lo contrario, pueden producirse accidentes o lesiones personales.

Dependiendo de si hay un vehículo delante, el sistema de control crucero adaptativo también puede cambiar automáticamente entre velocidad de crucero constante y velocidad de crucero de seguimiento de vehículos. Con el sistema de control crucero adaptativo, el vehículo puede circular a velocidad de crucero constante dentro de un determinado intervalo de velocidades o a velocidad de crucero de seguimiento de vehículo, ajustando la distancia entre el vehículo y los vehículos que circulan por delante. Si se detecta un vehículo en su trayectoria, el sistema ACC puede frenar o acelerar moderadamente para mantener la distancia de seguimiento seleccionada.

Nota: El sistema de control crucero adaptativo está diseñado para autopistas y caminos en buen estado. Se recomienda NO utilizarlo en caminos urbanos y caminos de montaña.

Activación del Crucero Adaptativo



Después de seguir al vehículo que circula por delante hasta detenerse, el conductor debe asegurarse de que no hay obstáculos ni otros participantes en el tráfico, como peatones, justo delante del vehículo antes de reanudar la marcha para seguir al vehículo que circula por delante.



Se recomienda encarecidamente al conductor que no toque el pedal del acelerador mientras utilice la función de control crucero adaptable. Cualquier activación del acelerador no permitirá que el sistema de control crucero adaptativo aplique automáticamente los frenos, y el vehículo sólo se controla mediante la manipulación del pedal del acelerador por parte del conductor.

ASISTENCIA INTELIGENTE AL CONDUCTOR

! *NO salga del vehículo cuando el sistema de control de velocidad adaptativo mantenga el vehículo parado. Antes de salir del vehículo, el mando de control del cambio debe estar en la posición P y el interruptor de arranque debe estar en OFF.*

! *Si el sistema de control crucero adaptativo mantiene el vehículo parado, el conductor debe seguir prestando toda su atención y estar preparado para aplicar los frenos manualmente. Tenga en cuenta que si el sistema se desactiva, apaga o cancela, el vehículo ya no permanecerá quieto, puede moverse hacia delante o hacia atrás.*

! *Al circular por una curva, el control crucero adaptativo puede reducir activamente la velocidad del vehículo para mantener su estabilidad y seguridad.*

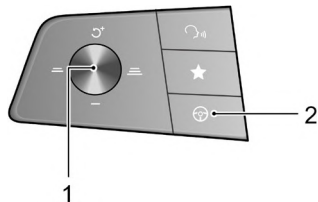

1 Palanca de ajuste

2 Interruptor del piloto

El sistema de control crucero adaptativo puede ajustarse mediante la combinación del interruptor de la pantalla de entretenimiento y el interruptor situado en el lado izquierdo del volante.

1 Con el interruptor de arranque en la posición ON/RUNNING, si el interruptor de la pantalla de entretenimiento está en estado OFF, el sistema de control de velocidad constante adaptativo está en estado OFF.

ASISTENCIA INTELIGENTE AL CONDUCTOR

- Mueva el interruptor de la pantalla de entretenimiento al estado ON, y pulse brevemente el interruptor Pilot (2), el sistema de control crucero adaptativo está en estado Activado (La velocidad debe ser superior a 5 km/h para la primera activación), su velocidad objetivo es la velocidad real en el momento de la activación (Si la velocidad de su vehículo es inferior a 30 km/h, entonces la velocidad objetivo del sistema se establece en 30 km/h). Si la velocidad del vehículo que circula por delante es superior a la velocidad de crucero objetivo de su vehículo, su vehículo mantendrá la velocidad objetivo para realizar un crucero de velocidad constante; si la velocidad del vehículo que circula por delante es inferior a la velocidad de crucero objetivo de su vehículo, entrará en el crucero de seguimiento de vehículo, y el esquema de cola del vehículo que circula por delante se mostrará en el panel de instrumentos. En el crucero de seguimiento del vehículo, puede seguir al vehículo que circula por delante hasta detenerse. Si el tiempo de parada es inferior a un tiempo determinado, su vehículo puede ponerse en marcha automáticamente para seguir al vehículo que circula por delante; de lo contrario, el conductor debe volver a activar el sistema de control crucero adaptativo de acuerdo con la indicación del instrumento.

Nota: La desactivación manual del Sistema de Control de Estabilidad (SCS) o del Sistema de Control de Tracción (TCS) inhibirá el funcionamiento del sistema de control crucero adaptativo.

Ajuste de la distancia de seguimiento del objetivo de crucero adaptativo

Cuando el sistema de control crucero adaptativo está activado, mueva el mando de ajuste hacia la derecha (para aumentar la distancia) o hacia la izquierda (para disminuir la distancia) para ajustar la distancia de seguimiento.

Seleccione la distancia de seguimiento adecuada en función de la diferente velocidad relativa con el vehículo que circula por delante; cuanto mayor sea la velocidad relativa, mayor será la distancia de seguimiento seleccionada. Teniendo en cuenta el tráfico y las condiciones meteorológicas, la distancia de seguimiento opcional puede no ser adecuada para todos los conductores y condiciones de conducción.

Ajuste de la velocidad de crucero adaptativa

Cuando el sistema de control crucero adaptativo está activo:

- Utilice el pedal del acelerador para alcanzar la velocidad deseada y pulse el mando de ajuste (1) para soltar el mando de ajuste y el pedal del acelerador. El vehículo circulará a la velocidad deseada.
- Mueva el mando de ajuste hacia arriba y manténgalo pulsado, la velocidad objetivo aumentará hasta que aparezca la velocidad ajustada deseada en el panel de instrumentos y, a continuación, suelte el mando. Cuando se confirme que no hay ningún vehículo delante o que el vehículo

ASISTENCIA INTELIGENTE AL CONDUCTOR

Desactivación automática del Crucero Adaptativo

por delante está más allá de la distancia de seguimiento preseleccionada, la velocidad del vehículo puede aumentar hasta la velocidad establecida.

- Mueva el mando de ajuste hacia abajo y manténgalo pulsado, la velocidad objetivo disminuirá hasta que aparezca la velocidad de ajuste deseada en el paquete de instrumentos; a continuación, suelte el mando y la velocidad disminuirá hasta la velocidad ajustada.
- Al ajustar la velocidad objetivo con el mando de ajuste, mueva ligeramente el mando y cada ajuste hará que la velocidad objetivo cambie en 5 km/h; mueva el mando y manténgalo pulsado y la velocidad objetivo aumentará o disminuirá a un ritmo de cambio de 1 km/h hasta que suelte el mando.

Nota: Si el vehículo que circula por delante acelera o decelera bruscamente de forma continuada, es posible que el sistema ACC no sea capaz de mantener la distancia de seguimiento con precisión, el

El conductor debe prestar atención y realizar las operaciones como frenar o cambiar de carril a tiempo en función del entorno.

Pausa del Crucero Adaptativo

Cuando el sistema de control crucero adaptativo está activado, pulse brevemente el interruptor Pilot para cancelar la función y el sistema pasará al estado de espera.

En las siguientes situaciones, el ACC puede desactivarse automáticamente, lo que obliga al conductor a manipular el vehículo por sí mismo:

- Apague el interruptor del sistema de control crucero adaptativo en la pantalla de entretenimiento;
 - Pise el pedal del freno cuando el vehículo no esté parado;
 - Mueva la palanca de cambios a cualquier marcha que no sea la de conducción;
 - El conductor se desabrocha el cinturón de seguridad;
 - Pise el pedal del acelerador durante mucho tiempo;
 - Se abre cualquier puerta o el cofre/la compuerta elevadora;
 - Tire hacia arriba del interruptor EPB;
 - Seguir al vehículo que circula por delante hasta detenerse y el tiempo de parada supera un tiempo determinado.
-
- La cámara o el radar están bloqueados, o el entorno activa el mecanismo de salida segura del sensor, o el sistema falla.

ASISTENCIA INTELIGENTE AL CONDUCTOR

Nota: Si sigue al vehículo que circula por delante hasta detenerse con el sistema de control crucero adaptativo activado, si se produce alguna de las siguientes condiciones mientras el vehículo está detenido, se aplicará automáticamente el EPB:

- El conductor se desabrocha el cinturón de seguridad;
- Se abre la puerta del conductor;
- El tiempo estacionario supera el periodo de tiempo preestablecido.

Control de crucero adaptativo

Si el conductor pisa por iniciativa propia el pedal del acelerador cuando se activa el ACC, la velocidad será controlada por el pedal del acelerador y puede estar por encima o por debajo de la velocidad de crucero objetivo fijada previamente. Al soltar el pedal del acelerador, el sistema de control crucero adaptativo volverá a la velocidad de crucero objetivo preestablecida.

Reanudación del crucero adaptable

Si el sistema de control crucero adaptativo permanece activado después de la pausa, reactivelo moviendo el mando de ajuste hacia arriba. En este caso, la velocidad de crucero objetivo es la velocidad objetivo antes de salir del sistema de control crucero adaptativo.

Borrado de la memoria de velocidad objetivo

Al apagar el interruptor del sistema de control crucero adaptativo en la pantalla de entretenimiento se apagará el

sistema de control crucero adaptativo, borrando de forma sincrónica la velocidad establecida del sistema en la memoria. Al girar el interruptor de arranque también se borrará la velocidad ajustada almacenada.

El sistema de control crucero adaptativo está limitado o no funciona aunque esté activado en las siguientes condiciones, pero sin limitarse a ellas:

- Se encuentra con un vehículo u objeto parado o que atraviesa los carriles;
- Acérquese al vehículo que le precede tan rápido que el sistema no pueda frenar lo suficiente;
- Hay tráfico en sentido contrario o el vehículo que circula delante aplica un frenado de emergencia;
- El vehículo que circula por delante da marcha atrás;
- Un vehículo se incorpora repentinamente al carril de delante;
- Se encuentra con un vehículo que circula a baja velocidad;
- Encuentra un vehículo con objetos cargados que sobresalen del contorno de la carrocería;
- Encuentra un vehículo con un chasis más alto (por ejemplo, un camión);
- Se encuentra con peatones, vehículos no motorizados o animales;
- El vehículo circula por un camino irregular o un tramo de camino de tráfico complejo;
- El vehículo realiza un giro brusco;

ASISTENCIA INTELIGENTE AL CONDUCTOR

- El vehículo atraviesa un túnel o circula por él;
- El vehículo circula bajo la sombra moteada de los árboles;
- La sobrecarga en el compartimento de carga provoca la inclinación de la cabeza del vehículo hacia arriba.

Entornos especiales de conducción

En las siguientes circunstancias, si se utiliza el sistema de control crucero adaptativo, el conductor deberá prestar especial atención a la selección de la velocidad adecuada y prepararse para tomar medidas o aplicar el freno en todo momento.

- I Al girar en un cruce o entrar o salir de una curva siguiendo al vehículo que circula delante, es posible que el sistema control crucero adaptativo no detecte el vehículo que circula por delante en el mismo carril, o puede responder a los vehículos de otro carril.

Nota: NO utilice el sistema de control crucero adaptativo en rampas de entrada/salida o curvas cerradas.

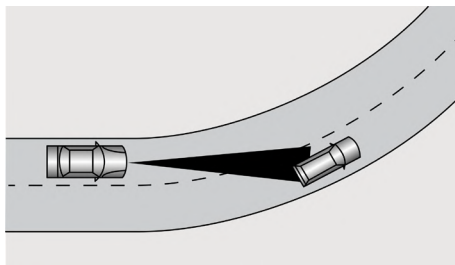
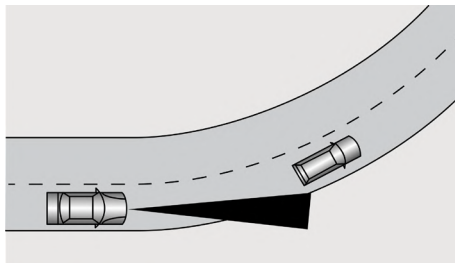

ASISTENCIA INTELIGENTE AL CONDUCTOR

- 2 Si el vehículo que circula por delante cambia de carril, pero no se incorpora completamente al nuevo, es posible que el sistema de control de velocidad adaptativo no pueda detectar el vehículo.

Si el vehículo que circula por delante cambia de carril, pero no lo abandona por completo, el sistema de control de velocidad adaptativo puede determinar que el vehículo que circula por delante ya lo ha abandonado y acelera.

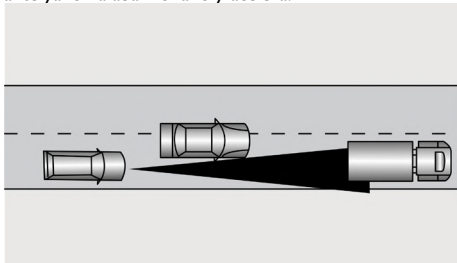

- 3 Al conducir por una pendiente pronunciada, el sistema ACC no puede detectar el vehículo que circula por el mismo carril, por lo que le rogamos que no utilice el sistema ACC.

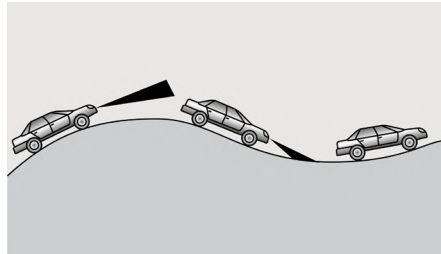

- 4 Cuando se circula con una relación de solapamiento de la anchura de la carrocería (A) pequeña con el vehículo que circula por delante, es posible que el sistema ACC no pueda detectar el vehículo.

ASISTENCIA INTELIGENTE AL CONDUCTOR

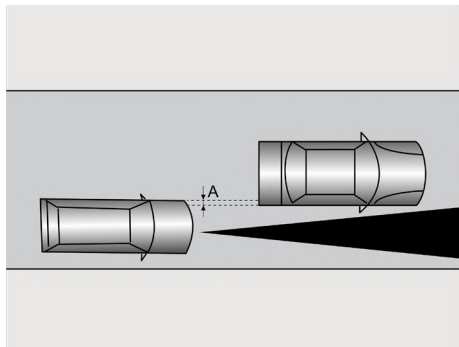

Nota: NO utilice el sistema de control de crucero adaptativo en las siguientes situaciones:

- **Conducir en condiciones meteorológicas adversas;**
- **Cuando la luz ambiente es insuficiente, la luz es demasiado intensa o la iluminación delantera del vehículo es deficiente;**
- **Conducir por caminos en mal estado o con superficies irregulares;**
- **Circular por obras u obras en construcción;**
- **Conducir por caminos de baja fricción (el cambio rápido de la tracción de los neumáticos puede provocar un deslizamiento excesivo de las ruedas).**

ASISTENCIA INTELIGENTE AL CONDUCTOR

Asistencia de cruceo inteligente (ICA)*



El sistema de asistencia en atascos es un sistema auxiliar que proporciona ayuda al conductor. NO exime al conductor de la responsabilidad de una conducción segura. Cuando se opta por utilizar el sistema de asistencia en atascos, debido a las limitaciones de detección y control del sistema, el conductor debe tener siempre cuidado y sujetar el volante en todo momento. El conductor debe corregir o tomar el control del volante si es necesario. No mantener el control general del vehículo puede provocar un accidente o lesiones personales

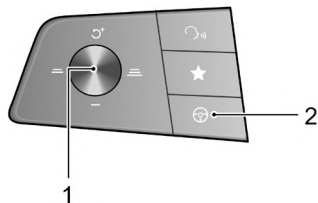

- 1 Palanca de ajuste
- 2 Interruptor piloto

El interruptor del sistema se encuentra en la pantalla de entretenimiento, y el sistema se puede activar/desactivar en la interfaz de asistencia al conductor correspondiente.

Cuando se cumplan las siguientes condiciones:

- El interruptor ICA de la pantalla de entretenimiento está encendido;

ASISTENCIA INTELIGENTE AL CONDUCTOR

- El sistema detecta las líneas de carril a ambos lados del vehículo;
- El vehículo está en marcha.

Pulsando brevemente el interruptor Pilot se activa el sistema de asistencia de cruceo inteligente. El sistema ICA funciona sobre la base del sistema de control cruceo adaptativo, si las líneas de carril por delante a ambos lados están despejadas, el sistema ayudará al vehículo a circular dentro de las líneas de carril.

Nota: Con el sistema ACC activado, el sistema de asistencia en atascos puede activarse sin pulsar el interruptor MG Pilot cuando se cumplen las condiciones anteriores.

Cuando el sistema detecta que el conductor no ha controlado el volante en un determinado periodo de tiempo, dará advertencias para avisar al conductor.

Nota: El conductor debe ajustar la velocidad del vehículo y la distancia de seguimiento en función de la visibilidad del camino, las condiciones meteorológicas y el estado de la calzada. El sistema de asistencia inteligente a la velocidad de cruceo (ICA) no responde ante peatones, animales, vehículos parados y vehículos que circulan por el carril o vehículos que circulan en sentido contrario por el mismo carril. Si el sistema de asistencia en atascos no puede reducir la velocidad del vehículo de forma oportuna y eficaz, el conductor DEBE pisar el freno. En condiciones de congestión, si otro vehículo se incorpora al carril utilizado por el vehículo bajo control del sistema de asistencia en atascos, es posible que el sistema no detecte el vehículo con tiempo suficiente para realizar una maniobra de frenado. En este caso, los frenos deben ser accionados por el conductor.

El sistema de asistencia de cruceo inteligente estará limitado o no funcionará en las siguientes condiciones:

- El conductor enciende los intermitentes;
- El conductor pisa rápidamente el pedal del acelerador, realiza una maniobra de emergencia o pisa con fuerza el pedal del freno;
- El sistema reconoce que el conductor no manipula el volante durante un periodo de tiempo;
- Cuando el sistema ejecuta el control, el conductor está manipulando el volante;

ASISTENCIA INTELIGENTE AL CONDUCTOR

- La línea del carril es demasiado fina, está dañada o borrosa;
- El vehículo circula por una curva con un radio de curvatura pequeño o por un camino demasiado estrecho o ancho;
- El vehículo acaba de entrar en el tramo de camino con carriles o ha superado el tramo de camino sin líneas de carril;
- El vehículo está en marcha atrás;
- El vehículo cambia rápidamente de carril o se balancea lateralmente;
- Se activan el sistema antibloqueo de frenos (ABS) y el sistema dinámico de control de estabilidad (SCS);
- Fallan el sistema antibloqueo de frenos (ABS), el sistema dinámico de control de estabilidad (SCS), el sistema de dirección asistida eléctrica (EPS), etc.

Se recomienda desconectar el sistema de asistencia en atascos en las siguientes situaciones:

- Conduce con estilo deportivo;
- Conduce con mal tiempo;
- Conduce por un tramo de camino en mal estado;
- Atraviese las obras de construcción de un camino;
- Cuando conduzca el vehículo por un camino empinado, sinuoso o resbaladizo (como un camino con nieve y hielo, mojado o con charcos);
- Al conducir fuera del camino o por un camino sin asfaltar.

IMPORTANTE

- En caso de aumento de carril, incorporación de carril, etc., el conductor debe asumir el control activo.
- En caso de condiciones de tráfico complejas (como intersecciones, tramos de camino con congestión de tráfico, etc.), el conductor debe asumir el control activo.

Alarma inteligente de exceso de velocidad*



El sistema inteligente de asistencia a la velocidad es una función auxiliar. Puede mostrar un valor límite de velocidad incorrecto o no mostrar ningún valor límite de velocidad en el panel de instrumentos debido a diversos factores. Como resultado, la velocidad del vehículo no se limita dentro del intervalo correcto. El conductor debe seguir respetando el límite de velocidad del tráfico del camino, y el exceso de velocidad está estrictamente prohibido.



La cámara de visión frontal no puede reconocer las señales de límite de velocidad pintadas en la superficie del camino. El conductor DEBE observar estos límites de velocidad y ajustar su velocidad en consecuencia.

La interfaz de configuración de la alarma inteligente de exceso de velocidad se encuentra en la pantalla de entretenimiento, y el conductor puede activar o desactivar el sistema a través del interruptor suave de la pantalla de entretenimiento. El vehículo detecta la señal de límite de velocidad (por ejemplo, ) en el borde del camino a través de la cámara de visión delantera. Cuando la velocidad del vehículo es superior al valor del límite de velocidad en el indicador de velocidad de señalización de límite de velocidad, el indicador de velocidad

parpadeará y se emitirá un tono de alarma para indicar al conductor que controle la velocidad del vehículo.

Cuando se activa la alarma inteligente de exceso de velocidad, se enciende el indicador de velocidad de la señal de límite de velocidad. Cuando el vehículo pasa por la primera señal de límite de velocidad reconocida, el indicador de velocidad de la señal de límite de velocidad muestra el valor de límite de velocidad en tiempo real. Si el vehículo encuentra una señal de límite de velocidad con el mismo valor de límite de velocidad, el valor de límite de velocidad en el indicador de velocidad de la señal de límite de velocidad no se actualiza.

Nota: Cuando el vehículo tiene que cambiar de carril, girar o dar la vuelta en un cruce y el conductor utiliza un intermitente con antelación y reduce la velocidad, el valor original del límite de velocidad que aparece en el panel de instrumentos hasta que se detecte una nueva señal de límite de velocidad. Si no se cumplen las condiciones, se mantendrá el valor original del límite de velocidad y no se restablecerá.

El conductor DEBE respetar los límites de velocidad y ajustar su velocidad en consecuencia.

La alarma inteligente de exceso de velocidad puede no funcionar correctamente en los siguientes casos:

- 1 El rendimiento de detección de la cámara de visión frontal se ve afectado;
- 2 El vehículo circula a gran velocidad;

ASISTENCIA INTELIGENTE AL CONDUCTOR

- 3 Las señales de límite de velocidad están bloqueadas por los árboles del arcén, hielo/escarcha, nieve, polvo, etc.; o las señales de límite de velocidad están mal colocadas o dañadas;
- 4 Cuando hay varias señales de límite de velocidad sobre el camino o al borde del camino, la alarma de exceso de velocidad se emitirá según el valor de límite de velocidad más alto.

IMPORTANTE

- Es posible que la cámara no reconozca correctamente las señales de límite de velocidad en condiciones de poca luz, mal tiempo, señales de límite de velocidad no normalizadas o protegidas, o las propias restricciones de la cámara que incluyen el reconocimiento de señales similares (por ejemplo, reconocer una señal de límite de peso como señal de límite de velocidad, o reconocer una señal de velocidad mínima como señal de velocidad máxima).
- La cámara no puede identificar el texto que aparece debajo de la señal de límite de velocidad, como Carril auxiliar, 100 m por delante, Tramo escolar, 7:00-10:00 , etc. La cámara identificará la señal de límite de velocidad con texto como una señal de límite de velocidad normal.
- Algunas operaciones drásticas y rápidas de dirección del conductor pueden ser juzgadas como cambio de carril o giro en la intersección por el sistema, lo que da lugar a que se borren las señales de límite de velocidad identificadas.
- En los casos en los que una señal de límite de velocidad contenga múltiples límites de velocidad. Es posible que la cámara no identifique todos los límites de velocidad.

ASISTENCIA INTELIGENTE AL CONDUCTOR

Asistencia de mantenimiento de carril*



El sistema de asistencia de carril es un sistema auxiliar que proporciona ayuda al conductor. NO elimina del conductor la responsabilidad de una conducción segura. Cuando decida utilizar el sistema de asistencia de carril, el conductor DEBE prestar siempre atención al entorno, sujetar el volante y estar preparado para corregir o asumir el control del volante. No mantener el control general del vehículo puede provocar un accidente o lesiones personales.



El sistema de asistencia de carril no siempre reconocerá las líneas del carril o los bordillos. A veces, los caminos en mal estado, ciertas estructuras del camino u objetos pueden confundirse con líneas de carril o bordillos. Cuando se produzcan estas situaciones, el sistema de asistencia de carril debe desconectarse inmediatamente.

El interruptor del sistema de asistencia de mantenimiento de carril (LKA) se encuentra en la pantalla de entretenimiento. El sistema puede encenderse/apagarse en la interfaz de

asistencia al conductor correspondiente, y se puede seleccionar el modo.

Alarma

El sistema detecta las líneas de carril por delante cuando se cumplen las siguientes condiciones de detección:

- La función está en estado ON;
- La velocidad del vehículo es superior a 60 km/h;
- Las líneas de carril están despejadas y el sistema detecta al menos una línea de carril;

Cuando el volante esté a punto de pulsar la línea de carril o ya la haya pulsado, el sistema emitirá avisos para recordar al conductor que corrija la dirección a tiempo y

mantener el vehículo circulando dentro de las líneas del carril. La función saldrá cuando la velocidad sea inferior a 55 km/h.

Asistente de cambio involuntario de carril

El sistema utiliza la cámara de visión delantera para detectar las líneas de carril por delante del vehículo. El sistema se activará cuando se cumplan las siguientes condiciones de detección:

- La función está activada.
- La velocidad del vehículo es superior a 60 km/h.

ASISTENCIA INTELIGENTE AL CONDUCTOR

- La señalización de las líneas de carril es clara y el sistema reconoce al menos una línea de carril.

Cuando una rueda está a punto de cruzar la línea del carril, o ya la ha cruzado, el sistema proporcionará asistencia al conductor manteniendo el vehículo entre las líneas del carril aplicando una intervención correctiva en la dirección y mostrando simultáneamente una indicación. La función saldrá automáticamente cuando la velocidad del vehículo descienda por debajo de 55 km/h.

Mantenimiento de carriles de emergencia*

El sistema utiliza la cámara de visión delantera para detectar líneas de carril, bordillos y carriles adyacentes del tráfico que circula en sentido contrario. El sistema se activará cuando se cumplan las siguientes condiciones de detección:

- La función está activada.
- La velocidad del vehículo es superior a 60 km/h.
- La señalización de las líneas de carril es clara y el sistema reconoce al menos una línea de carril.

Cuando una rueda está a punto de cruzar la línea del carril o el bordillo, o el vehículo se aproxima al tráfico que circula en sentido contrario por el carril adyacente, y hay tendencia a colisionar, el sistema proporcionará asistencia al conductor manteniendo el vehículo en el medio

las líneas del carril o los bordillos, o evitar bruscamente aplicando una intervención correctiva en la dirección y mostrando simultáneamente un aviso. La función se desactivará automáticamente cuando la velocidad del vehículo sea inferior a 55 km/h.

En caso de que se produzcan varias intervenciones en un periodo de tiempo determinado y no se detecte ningún movimiento del volante por parte del conductor durante las intervenciones, el sistema emitirá advertencias.

IMPORTANTE

- En los casos en que el número de carriles aumente o los carriles se incorporen, el conductor **DEBE** tomar el control total del vehículo.
- En las zonas con condiciones de tráfico complejas, como intersecciones o cruces de caminos con atascos, el conductor **DEBE** tomar el control total del vehículo.

El sistema de asistencia de mantenimiento de carril estará limitado o no funcionará en las siguientes condiciones:

- El conductor enciende los intermitentes del lado contrario a la línea;

ASISTENCIA INTELIGENTE AL CONDUCTOR

- El conductor enciende las luces de emergencia;
- El conductor pisa rápidamente el pedal del acelerador, realiza una maniobra de emergencia o pisa con fuerza el pedal del freno;
- El sistema reconoce que el conductor no manipula el volante durante un periodo de tiempo (en el modo de asistencia de salida de carril y mantenimiento de carril de emergencia);
- Cuando el sistema ejecuta la intervención en la dirección, el conductor está manipulando el volante (en el modo de asistencia de salida de carril y mantenimiento de carril de emergencia);
- La línea del carril es demasiado fina, está dañada o borrosa;
- Los bordillos son irregulares o están dañados;
- El vehículo circula por una curva con un radio de curvatura pequeño o por un camino demasiado estrecho o ancho;
- El vehículo acaba de entrar en el tramo de camino con carriles o ha superado el tramo de camino sin líneas de carril;
- El vehículo cambia rápidamente de carril o se balancea lateralmente;
- El vehículo no está en la marcha de conducción;
- La velocidad del vehículo es inferior a 55 km/h, o la velocidad es demasiado elevada;
- Se activan el sistema antibloqueo de frenos (ABS) y el sistema dinámico de control de estabilidad (SCS);
- Fallan el sistema antibloqueo de frenos (ABS), el sistema dinámico de control de estabilidad (SCS), el sistema de dirección asistida eléctrica (EPS), etc.

Se recomienda desconectar el sistema de asistencia de mantenimiento de carril en las siguientes situaciones:

- Conduce con estilo deportivo;
- Conduce con mal tiempo;
- Conduce por un tramo de camino en mal estado;
- Atraviese las obras de construcción de un camino.

ASISTENCIA INTELIGENTE AL CONDUCTOR

Asistente de ángulo muerto*

Breve introducción a esta función

El asistente de ángulo muerto incluye dos funciones de asistencia de seguridad activa, la Detección de ángulo muerto (BSD) y el Asistente de cambio de carril (LCA), que tienen por objeto alertar al conductor, los vehículos en la parte trasera oblicua y lateral de su vehículo, proporcionando asistencia en condiciones de tráfico de varios carriles de co-dirección.

El detector de ángulo muerto (BSD) avisa de los vehículos que se encuentran en el ángulo muerto de su vehículo (1); el asistente de cambio de carril (LCA) avisa de los vehículos que se acercan rápidamente con riesgo potencial de colisión en los carriles adyacentes (2).

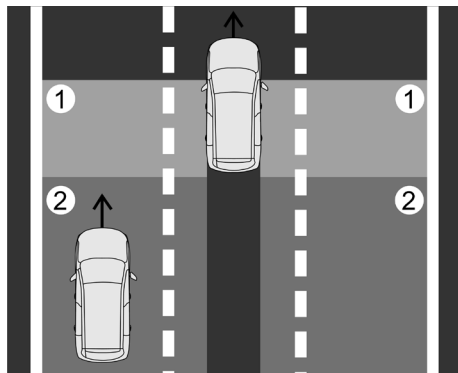

ASISTENCIA INTELIGENTE AL CONDUCTOR

Modo Alarma

Nota: Las luces de advertencia no se encenderán cuando esté adelantando a otro vehículo y su velocidad sea superior a la del vehículo al que está adelantando, aunque se encuentre en la zona ciega.



Durante la conducción (a una velocidad superior a 15 km/h), cuando el sistema detecta un vehículo que circula por el ángulo muerto del retrovisor de su vehículo o un vehículo que se aproxima por detrás del carril contiguo, se encenderá la luz de advertencia del lado correspondiente. Si se enciende la luz indicadora de dirección del mismo lado, la luz de advertencia parpadeará, advirtiendo al conductor de que es peligroso seguir cambiando de carril.

ASISTENCIA INTELIGENTE AL CONDUCTOR

Asistente de tráfico trasero cruzado*

Breve introducción a esta función

El asistente de tráfico cruzado trasero incluye la Alerta de Tráfico Cruzado Trasero (RCTA) y el Freno de Tráfico Cruzado Trasero (RCTB).

Durante la marcha atrás, la Alerta de Tráfico Cruzado Posterior (RCTA) supervisa los vehículos que se aproximan por la izquierda, derecha y parte trasera de su vehículo a través de un sensor, y emite alarmas cuando existe riesgo al dar marcha atrás. El freno de tráfico trasero cruzado (RCTB) es una función ampliada de la alerta de tráfico trasero cruzado (RCTA). Además de emitir alarmas, el sistema realizará una frenada de emergencia para evitar el riesgo de colisión si el conductor no toma medidas de seguridad.

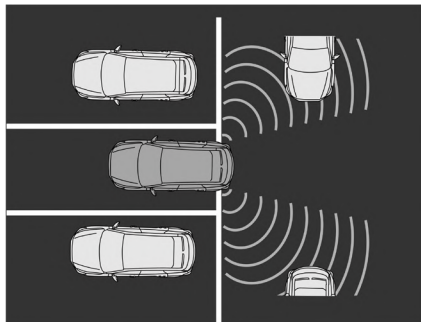

Modo Alarma



Cuando exista riesgo al dar marcha atrás, se encenderá la luz de advertencia en el lugar correspondiente. En este caso, si el conductor no toma medidas de seguridad, el sistema aplicará el frenado de emergencia. La alerta de tráfico trasero cruzado (RCTA) y el freno de tráfico trasero cruzado (RCTB) pueden configurarse en la pantalla de entretenimiento.

ASISTENCIA INTELIGENTE AL CONDUCTOR

Alerta de colisión trasera (RCW)*

Breve introducción a esta función

Durante la conducción, cuando otros vehículos y objetivos en el carril actual se aproximen a su vehículo y produzcan riesgo de colisión, el Aviso de Colisión Trasera (RCW) alarmará al conductor de que se aproxima un objetivo de riesgo, y también alarmará a los vehículos traseros para que circulen con seguridad.

Modo Alarma

En caso de riesgo de colisión, el intermitente trasero de su vehículo parpadea para advertir a los vehículos que circulan detrás.

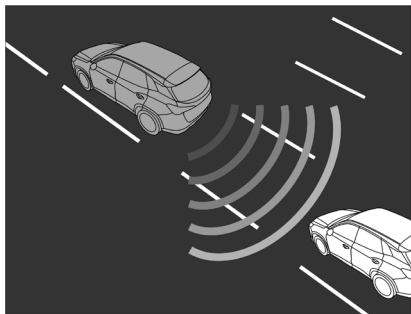

Aviso de puerta abierta*

Modo Alarma

Breve introducción a esta función

Cuando el vehículo está parado, la Alerta de Puerta Abierta (DOW) monitoriza los vehículos, ciclistas o peatones y otros objetivos que se acercan a su vehículo por detrás a través de un sensor situado en la parte trasera, y emite alarmas si existe riesgo de abrir la puerta para evitar el riesgo de arañazos entre la puerta y los objetivos.

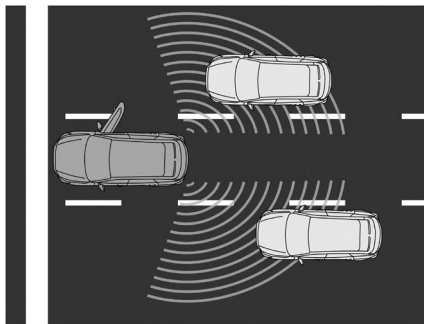

En caso de riesgo de colisión, se enciende el testigo de advertencia en el lugar correspondiente.

ASISTENCIA INTELIGENTE AL CONDUCTOR

Sensor ultrasónico de ayuda al estacionado* Sistema PDC frontal*



El objetivo del sistema de ayuda al estacionado es únicamente asistir al conductor durante el estacionamiento. Es posible que los sensores ultrasónicos no puedan detectar determinados tipos de obstáculos, por ejemplo, postes estrechos, objetos pequeños cercanos al suelo, objetos situados por encima de la cajuela y algunos objetos con superficies no reflectantes.



Mantenga los sensores ultrasónicos libres de suciedad, hielo y nieve. Si se acumulan depósitos en la superficie de un sensor ultrasónico, su rendimiento puede verse afectado. Al lavar el automóvil, evite dirigir chorros de agua a alta presión directamente a los sensores ultrasónicos desde corta distancia.

Sistema PDC trasero

Los sensores ultrasónicos del parachoques trasero vigilan la zona situada detrás del vehículo en busca de obstáculos. Si se detecta un obstáculo, el sistema calcula su distancia desde la parte trasera del vehículo y comunica el mensaje al conductor haciendo sonar unos timbres de advertencia.

Algunos modelos también disponen de sensores ultrasónicos equipados en el parachoques delantero para vigilar la zona por delante del vehículo en busca de obstáculos. Si se detecta un obstáculo, el sistema calcula su distancia desde la parte delantera del vehículo y transmite el mensaje al conductor con una alarma acústica.

Interruptor del sistema PDC

El interruptor del sistema PDC es un conmutador suave situado en la pantalla de entretenimiento, mediante el cual se puede activar/desactivar manualmente el sistema PDC.

Cuando la palanca de cambios está en la posición R, el sistema PDC no puede desconectarse.

Funcionamiento del sistema CDP

Sistema PDC trasero

El sistema PDC trasero se activa automáticamente cuando se selecciona la marcha R; y cuando se sale de la marcha R, el sistema se apaga inmediatamente. El sistema PDC emite un breve pitido después de seleccionar la marcha R para indicar que el sistema funciona con normalidad.

ASISTENCIA INTELIGENTE AL CONDUCTOR

Si hay un obstáculo detectado en la parte trasera, el sistema avisará al conductor con alarmas de advertencia.

Nota: Si se emite un sonido más largo y agudo durante 3 segundos al seleccionar la marcha R, esto indica una avería en el sistema. En este caso, solicite asistencia a un Taller Autorizado MG.

Sistemas PDC delanteros y traseros*

Los sistemas PDC delantero y trasero pueden activarse mediante las siguientes operaciones:

- Selecciona la marcha R;
- Encienda el interruptor del sistema PDC.

Los sistemas PDC delanteros y traseros pueden desconectarse mediante las siguientes operaciones:

- Mueva la palanca de cambios a la marcha P;
- La velocidad del vehículo supera los 15 km/h.
- Seleccione esta opción para desactivar el interruptor del sistema PDC delantero y trasero. Con la función del sistema PDC activada, si se detecta un obstáculo, se transmiten los sonidos audibles en diferentes frecuencias (puede haber zonas ciegas).

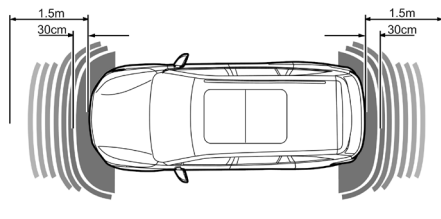

- Si un obstáculo se encuentra a menos de 1,5 m de distancia de la parte trasera o a menos de 60 cm del sensor de esquina, comienza el sonido de advertencia. A medida que el vehículo se acerca al obstáculo, los sonidos de advertencia se transmiten más rápidamente.
- Si se detecta un obstáculo a menos de 1,5 m en la parte delantera o a menos de 60 cm en la esquina, comienza el sonido de advertencia. A medida que el vehículo se acerca al obstáculo, los sonidos de advertencia se transmiten más rápidamente.

ASISTENCIA INTELIGENTE AL CONDUCTOR

- Una vez que el obstáculo se encuentre a menos de 30 cm del parachoques delantero o trasero, los sonidos de advertencia se fusionarán en una advertencia continua.

ASISTENCIA INTELIGENTE AL CONDUCTOR

Monitor de visión 360*



El objetivo del sistema de visión 360° es ayudar al conductor a estacionar. Las cámaras tienen un campo de visión limitado y no pueden detectar obstáculos fuera del campo de visión.



Aunque la pantalla de infoentretenimiento puede proporcionar imágenes alrededor del vehículo, preste atención a las condiciones reales del camino para su seguridad al volante.

Con el sistema de monitor de visión 360° (AVM) en funcionamiento, la interfaz de la pantalla de entretenimiento mostrará 360° alrededor del vehículo para facilitar la observación del entorno circundante y hacer que la conducción sea mucho más segura. Puedes tocar los botones de la pantalla para ver imágenes desde diferentes perspectivas alrededor del vehículo.

Puede acceder al sistema de monitor de visión 360° (AVM) mediante las siguientes operaciones:

- Seleccione la marcha R.
- Haga clic en el interruptor 360.

- Encienda la luz intermitente a baja velocidad en los ajustes para activar la función AVM, con la palanca de cambios en la marcha "D" y con la luz indicadora de dirección izquierda/derecha ENCENDIDA.

Nota: Cuando la velocidad del vehículo supera los 15 km/h, el sistema de monitorización de visión 360° sale automáticamente.

Chasis transparente dinámico*

La función de chasis transparente dinámico consiste en tomar la imagen de la superficie del camino recogida por las cámaras con antelación durante el movimiento del vehículo, presentar un efecto transparente mediante el procesamiento técnico y, a continuación, transmitir a la pantalla de entretenimiento, por lo que es conveniente para el conductor para ver el estado del camino en el vehículo. Su activación/desactivación puede configurarse en la interfaz.

Nota: El chasis dinámico transparente no reconoce los cambios que puedan producirse en el entorno bajo el vehículo cuando éste está parado. Por favor, conduzca con cuidado cuando lo utilice, sujeto al entorno real, para no causar daños al vehículo.

Respuesta de emergencia en el camino

<i>Avisadores de peligro</i>	218
<i>Arranque con cables de arranque</i>	219
<i>eCall*</i>	221
<i>Recuperación de vehículos</i>	223
<i>Cambiar una rueda</i>	226

RESPUESTA DE EMERGENCIA EN CARRETERA

Avisadores de peligro

Triángulo de advertencia

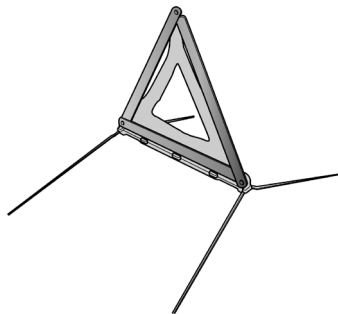

El triángulo de señalización se guarda en el maletero.

Si tienes que detener el coche en el camino en caso de emergencia, debes colocar un triángulo de advertencia aproximadamente a 50 ~ 150 metros por detrás del coche, si es posible, y pulsar el botón de las luces de emergencia para advertir a los demás usuarios del camino de tu posición.

RESPUESTA DE EMERGENCIA EN CARRETERA

Arranque rápido

! *NUNCA intente accionar el vehículo empujándolo o remolcándolo.*

! *Asegúrate de que ambas baterías tengan la misma tensión nominal (12 voltios) y de que los cables de refuerzo estén homologados para su uso con baterías de coche de 12 voltios.*

! *Asegúrese de que las chispas y las llamas abiertas se mantengan bien alejadas del compartimento frontal.*

! *Asegúrese de que los cables del amplificador estén firmemente conectados y de que no se toquen entre sí ni con otras piezas móviles; de lo contrario, podrían saltar chispas y provocar un incendio o una explosión.*

En caso de batería baja, el vehículo puede arrancarse utilizando un cable de refuerzo para conectar la batería de otro vehículo o conectando la batería externamente.

Apague el interruptor de arranque y todos los aparatos eléctricos del vehículo, y siga las instrucciones siguientes:

- 1 Conecte un cable de refuerzo rojo entre el positivo (+) de ambas baterías. Conecte el terminal negro

del borne negativo (-) de la batería donada (A) a un buen punto de tierra (un soporte del motor u otra superficie sin pintar, por ejemplo) en el vehículo inutilizado (B), e intente mantenerlo bien alejado de la batería y evitar los conductos de combustible y freno.

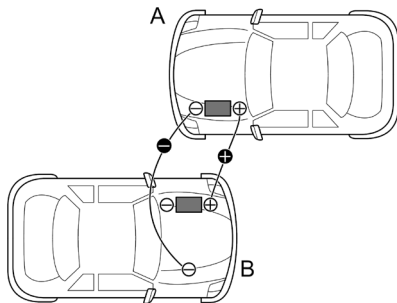

- 2 Arranque el vehículo donante y déjelo al ralentí durante varios minutos.

RESPUESTA DE EMERGENCIA EN CARRETERA

- 3 Arranque el vehículo inutilizado. Si el vehículo inutilizado no arranca tras varios intentos, es posible que sea necesario repararlo. Póngase en contacto con un Taller Autorizado.
- 4 Después de que ambos vehículos arranquen con normalidad, apague el interruptor de arranque del vehículo donante.
- 5 Desconecte los cables de refuerzo. La desconexión de los cables de refuerzo debe ser exactamente inversa al procedimiento utilizado para conectarlos, es decir, desconecte el cable negativo negro del punto de tierra del vehículo inutilizado PRIMERO.

IMPORTANTE

NO encienda ningún aparato eléctrico en el vehículo inutilizado hasta que se hayan desconectado los cables de refuerzo.

Nota: Se recomienda apagar las luces, el aire acondicionado y otros aparatos de confort después de arrancar el vehículo con pérdida de potencia, y mantener el vehículo en marcha durante 1~2 horas para restaurar la potencia de la batería. Si la batería está completamente cargada y el vehículo sigue sin poder arrancar normalmente, póngase en contacto con un Taller Autorizado MG.

RESPUESTA DE EMERGENCIA EN CARRETERA

eCall*

El servicio eCall-SOS es un servicio público de interés general al que se puede acceder gratuitamente. El centro de llamadas de emergencia establecerá una comunicación verbal con los ocupantes del vehículo para conocer el alcance de la emergencia y el nivel de asistencia requerido. Si no es posible la comunicación verbal, se intentará enviar el siguiente mensaje de información sobre el vehículo al centro de llamadas de emergencia. Se enviarán los servicios de emergencia apropiados a la ubicación actual del vehículo, si se conoce.

- Hora actual, ubicación y sentido de la marcha
- Tipo de combustible del vehículo
- Número de identificación del vehículo (VIN)

- Si la llamada se inició automática o manualmente

- Categoría de vehículo
- Número de ocupantes

Este sistema garantizará que sus datos personales estén protegidos de forma segura. Está diseñado para garantizar que no puedan rastrearse y que otros sistemas externos no puedan acceder a ellos. Cuando se active la eCall, el sistema

puntos designados por las respectivas autoridades públicas del país en cuyo territorio se encuentren, que recibirán y tramitarán su solicitud de llamada de emergencia. El sistema conservará localmente los datos durante las 13 horas siguientes a su activación.

Tiene derecho a acceder a la información de datos almacenada en este sistema y a solicitar la rectificación, supresión o bloqueo de la información de datos que no cumpla los requisitos de la normativa. Cuando considere que se han vulnerado sus datos personales, tiene derecho a presentar una reclamación ante la autoridad competente en materia de protección de datos.

En caso de accidente, la Asistencia de Emergencia eCall-SOS de su vehículo puede activarse manualmente o, en casos graves, automáticamente al ser detectada por los sensores del vehículo. Pulse el botón SOS de la consola del techo durante 1 segundo para activar manualmente una llamada a los servicios de emergencia.

Se oirá un solo aviso sonoro cuando se active el eCall y se mostrará un mensaje en el cuadro de instrumentos y en el sistema de entretenimiento del vehículo. El sistema de entretenimiento se silenciará mientras esté activa la llamada a los servicios de emergencia. Las llamadas a los servicios de emergencia activadas manualmente pueden cancelarse pulsando y soltando de nuevo el botón SOS antes de que transcurran 5 segundos desde la primera pulsación.

RESPUESTA DE EMERGENCIA EN CARRETERA



El sistema de llamada de emergencia (eCall) realizará una autorevisión cuando el interruptor de arranque esté en posición " ON/RUNNING ". El indicador de estado LED del botón SOS se iluminará si no hay fallos en el sistema. El indicador LED de estado se apagará o permanecerá ENCENDIDO después de parpadear lentamente si se detecta un fallo. El mensaje de fallo correspondiente se mostrará en el panel de instrumentos.

Nota: La función de llamada de emergencia eCall-SOS depende de la cobertura de la red celular y la ubicación del vehículo puede afectar el uso correcto de la función.

RESPUESTA DE EMERGENCIA EN CARRETERA

Recuperación de vehículos

Remolque de vehículos

 **NO remolque el vehículo con las cuatro ruedas en el suelo. Utilice sólo remolque con suspensión o remolque, o la transmisión puede resultar dañada. Si en algún caso es necesario empujar el vehículo, la velocidad deberá ser inferior a 5 km/h y la duración inferior a 3 minutos.**

 **El conductor no puede manejar el vehículo en su interior cuando empuja el vehículo o lo remolca con el gancho de remolque. El cinturón de seguridad del lado del conductor debe insertarse en la hebilla y mantenerse en el estado insertado, luego gire la perilla de cambio a N , de lo contrario el vehículo puede sufrir daños.**

Gancho de remolque

 **NO utilice un cable de remolque que esté retorcido - o el gancho de remolque podría desenroscarse.**

RESPUESTA DE EMERGENCIA EN CARRETERA

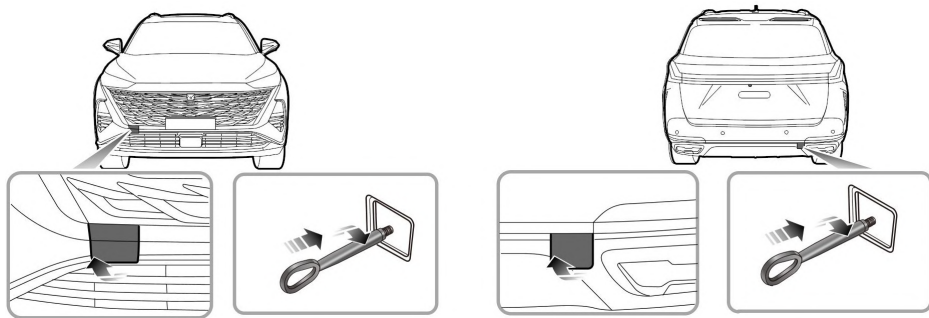

Su vehículo está equipado con 2 argollas de remolque (situadas en la parte delantera y trasera del vehículo), que se utilizan para montar el gancho de remolque del juego de herramientas. El juego de herramientas se coloca debajo del piso del maletero. Para montar el gancho de remolque, retire la pequeña cubierta colocada en el parachoques, presione primero un extremo de la pequeña cubierta y, a continuación, abra la pequeña cubierta después de levantar el otro extremo. A continuación, enrosque el gancho de remolque a través del orificio pequeño en el orificio roscado de la viga del parachoques (véase la ilustración). Asegúrese de que el gancho de remolque esté bien apretado.

Nota: La pequeña cubierta retirada puede estar sujeta al parachoques mediante un cordón de plástico.

Los ganchos de remolque pueden utilizarse como punto de remolque para remolcar su vehículo cuando se produce una avería o un accidente. Pero no están diseñados para remolcar otros vehículos. El vehículo puede remolcarse con un cable de remolque, pero se recomienda utilizar una barra de remolque.

RESPUESTA DE EMERGENCIA EN CARRETERA

Remolque



Cuando remolque, NO acelere ni frene bruscamente, esto puede causar accidentes.

Las ruedas motrices deben estar suspendidas del suelo, o la transmisión podría resultar dañada. Y suelte el freno de mano, encienda la luz de advertencia de peligro, sin que quede ningún pasajero en el vehículo.

Remolque suspendido

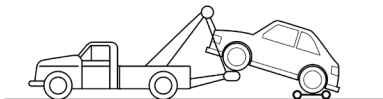
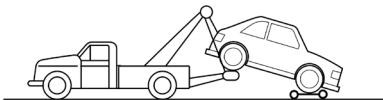

El remolque suspendido es el mejor método para recuperar un vehículo que necesita ser remolcado.

RESPUESTA DE EMERGENCIA EN CARRETERA

Cambiar una rueda

Rueda de repuesto y kit de herramientas

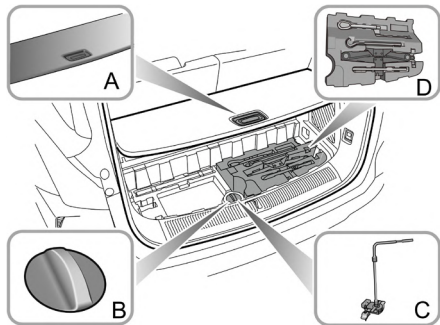

La rueda de repuesto y el juego de herramientas pueden desmontarse de la siguiente manera:

- 1 Conecte el interruptor de la alfombra en el maletero y levante la alfombra (A).
- 2 Pliegue los asientos de la tercera fila y desenrosque la tapa (B) situada encima del regulador de elevación de la rueda de repuesto para dejar al descubierto el regulador de elevación de la rueda de repuesto.

- 3 Combine la llave de tornillos de rueda y la varilla de extensión de tornillos de rueda de repuesto como se muestra en el diagrama, y gire el eje de transmisión (C) de la rueda de repuesto regulador arriba-abajo en sentido contrario a las agujas del reloj para soltar lentamente el cable de acero y la rueda de repuesto hacia el suelo. Retire la rueda de repuesto de la parte inferior del vehículo.

- 4 Saque las herramientas (D).

Nota: Al sacar la rueda de repuesto de la parte inferior del vehículo, tenga cuidado de no rayar la llanta, ya que la superficie de los radios queda hacia abajo después de bajar la rueda de repuesto.

Nota: Después de bajar la rueda de repuesto al suelo, no siga girando el eje de transmisión del regulador en sentido contrario a las agujas del reloj para evitar que el cable de acero se enrolle en sentido contrario.

RESPUESTA DE EMERGENCIA EN CARRETERA

Herramienta de cambio de la rueda de repuesto

7 Pinza de extracción de tapones de rueda

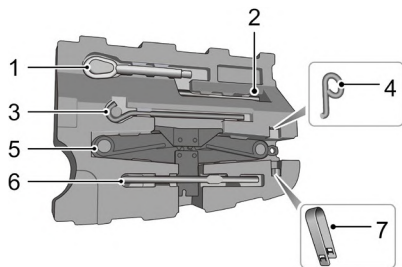

- 1 Gancho de remolque
- 2 Varilla de extensión del perno de la rueda de repuesto
- 3 Mango de gato
- 4 Gancho de cinco garras para retirar el embellecedor
- 5 Gato
- 6 Llave para tornillos de rueda

RESPUESTA DE EMERGENCIA EN CARRETERA

Cambio de ruedas

Si necesita cambiar la rueda durante el viaje, elija un lugar seguro para detenerse, alejado del camino principal si es posible. Pida siempre a los pasajeros que salgan del coche y esperen en una zona segura y alejada del resto del tráfico.

Encienda las luces de emergencia. Si está disponible, coloque un triángulo de advertencia a unos 50 a 150 metros detrás de su vehículo para advertir al tráfico que se aproxima.

Antes de cambiar una rueda, asegúrese de que las ruedas delanteras están en posición recta. Ponga el freno de mano y coloque la palanca de cambios en la posición P. Coloque el interruptor de arranque en la posición OFF.

Tenga en cuenta las siguientes precauciones:

- Asegúrese de que el gato está colocado sobre un suelo firme y nivelado.
- Si el vehículo debe estacionarse en la colina, coloque calzos delante y detrás de las otras 3 ruedas para evitar que el vehículo se mueva.

Colocación del gato

 **NO trabaje debajo del vehículo con un gato de cambio de ruedas como único medio de apoyo. El gato está diseñado únicamente para cambiar ruedas.**

 **No levante NUNCA el automóvil con gatos en posiciones distintas a las indicadas en los puntos de elevación, ya que podrían producirse daños graves.**

 **Evite cualquier daño en los bajos de la carrocería, especialmente en los componentes calientes del sistema de escape.**

Coloque el gato sobre suelo firme y nivelado bajo el punto de elevación más cercano a la rueda que se va a desmontar. Gire con la mano la manivela del tornillo del gato y ajústelo hasta que la cabeza del gato encaje perfectamente en el reborde del cuerpo.

RESPUESTA DE EMERGENCIA EN CARRETERA

Montaje de la rueda de repuesto

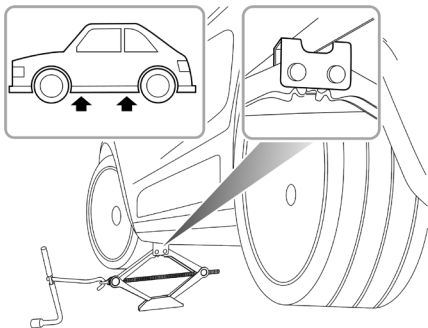

Asegúrese de que la base del gato está en pleno contacto con el terreno plano.



Compruebe regularmente la presión del neumático de la rueda de repuesto, ya que puede estar bajo presión debido a que no se ha utilizado durante largos periodos de tiempo. Compruebe siempre la presión de los neumáticos después de cambiar una rueda.



Los tornillos de las ruedas deben apretarse al par especificado (140 ~ 160 Nm) después de cambiar una rueda.

- 1 Antes de elevar el vehículo, en algunos modelos, puede utilizar un clip de extracción del tapón del tornillo de la rueda para extraer el tapón del tornillo de la rueda, mientras que en otros modelos, utilice un gancho de extracción de cinco garras para extraer la cubierta de cinco garras.

Utilice una llave de tornillos de rueda para aflojar cada rueda media vuelta en sentido antihorario.

- 2 Gire la manivela en el sentido de las agujas del reloj hasta que el neumático quede libre del suelo.

Nota: Por su seguridad, coloque la rueda de repuesto debajo de la pestaña de la carrocería, cerca del gato, y evite colocar las ruedas boca abajo en el suelo, ya que la superficie podría rayarse.

RESPUESTA DE EMERGENCIA EN CARRETERA

- 3 Retire los tornillos de las ruedas y guárdelos para evitar que se pierdan. Asegúrese de que el vehículo está estable y no hay riesgo de deslizamiento o movimiento antes de retirar los tornillos de las ruedas.
- 4 Saque la rueda y colóquela en posición horizontal.

Nota: Coloque la rueda desmontada debajo de la pestaña de la carrocería, cerca del gato, y evite colocar las ruedas boca abajo en el suelo, ya que la superficie podría rayarse.

- 5 Coloque la rueda de repuesto y apriete los tornillos de la rueda hasta que quede firmemente asentada contra el cubo.
- 6 Baje el vehículo y retire el gato, luego apriete **COMPLETAMENTE** los tornillos de las ruedas en una secuencia diagonal.
- 7 Vuelva a colocar las herramientas y coloque la rueda cambiada en el maletero en su sitio.

Nota: NO se ponga de pie sobre el mango de la llave para tornillos de rueda ni utilice el tubo de extensión en el mango de la llave.

Nota: Al cambiar la rueda, apriete a fondo los tornillos en la secuencia diagonal dos veces.

Nota: Al utilizar el regulador de subida-bajada de la rueda de repuesto para elevarla, asegúrese de que la parte delantera de la llanta esté orientada hacia abajo y se eleve uniformemente, sin sacudidas significativas. Apriete el eje de transmisión del regulador en el sentido de las agujas del reloj hasta que el regulador se deslice y produzca un sonido de "clic", indicando que la rueda de repuesto ha quedado instalada en su sitio.

Nota: Después de que el regulador de subida-bajada de la rueda de repuesto se deslice, por favor deje de apretarlo, de lo contrario puede causar un desgaste excesivo en el mecanismo interno de protección de sobrecarga.

Nota: Consulte a un Taller Autorizado MG o a un especialista en neumáticos para obtener un neumático de repuesto lo antes posible.

RESPUESTA DE EMERGENCIA EN CARRETERA

Rueda de repuesto Spacesaver



Sólo se puede utilizar una rueda de repuesto spacesaver al mismo tiempo, de lo contrario el rendimiento operativo y el rendimiento de los frenos pueden reducirse, lo que puede provocar accidentes o lesiones a usted mismo y a otras personas.



Al conducir por caminos cubiertos de nieve o hielo, se aconseja montar la rueda spacesaver en las ruedas traseras del vehículo para mantener una estabilidad adecuada. Si el neumático de la rueda delantera está dañado, se debe desplazar una rueda trasera a la posición de una rueda delantera y, a continuación, montar la rueda de repuesto spacesaver en la posición de la rueda trasera.



Las cadenas para nieve no pueden utilizarse en la rueda de repuesto "spacesaver", ya que podrían dañar el vehículo y la cadena para nieve.

Cuando esté montada la rueda de repuesto "ahorraespacios", conduzca el vehículo con cuidado y la velocidad no debe superar los 80 km/h. Repare el neumático completo y cambie

La rueda de repuesto lo antes posible. Esto prolongará la vida útil de la rueda de repuesto para otras emergencias.

Nota: NO utilice un túnel de lavado automático cuando la rueda spacesaver esté instalada, los raíles guía del túnel de lavado pueden entrar en conflicto con la rueda/neumático y causar daños.

Mantenimiento

<i>Mantenimiento Descripción</i>	234
<i>Cofre</i>	238
<i>Compartimento del motor</i>	240
<i>Aceite de motor</i>	241
<i>Refrigerante</i>	244
<i>Freno</i>	246
<i>Cambio de fusibles</i>	248
<i>Mantenimiento y cambio de baterías de 12 V</i>	256
<i>Cambio de focos</i>	258
<i>Limpiadores</i>	259
<i>Limpiaparabrisas</i>	262
<i>Neumáticos</i>	265
<i>Limpieza y cuidado</i>	270

Descripción del mantenimiento

Mantenimiento periódico

La seguridad, fiabilidad y prestaciones de su vehículo dependerán en parte de su mantenimiento. Debe asegurarse de que el mantenimiento se realice cuando sea necesario y de acuerdo con la información contenida en el "Manual de garantía y mantenimiento".

Mantenimiento

El centro de mensajes mostrará la información sobre el próximo mantenimiento, consulte "Panel de instrumentos" en el capítulo "Breve introducción a las funciones del vehículo" o la información relacionada con el sistema de entretenimiento. Una vez finalizado cada mantenimiento, su Taller Autorizado local restablecerá la información del siguiente mantenimiento.

Nota: Si no se realiza el mantenimiento (o la pantalla no es reseteada por un Taller Autorizado MG después del mantenimiento), la pantalla de mantenimiento no podrá proporcionar información correcta.

Historial de mantenimiento

Después de cada mantenimiento, pida siempre a su Concesionario Autorizado que lo registre.

Fluido

Utilice fluidos recomendados y aprobados por SAIC Motor. Consulte "Fluidos recomendados y capacidades" en el capítulo "Datos técnicos".

IMPORTANTE

El uso de fluidos o aditivos no aplicables a este vehículo puede dañar los componentes o dispositivos; consulte a un Reparador Autorizado local para más detalles.

Control de emisiones

Su automóvil está equipado con un equipo de control de emisiones de escape y evaporación diseñado para cumplir requisitos territoriales y legales específicos. Un reglaje incorrecto del motor puede afectar negativamente a las emisiones de gases de escape, al rendimiento del motor y al consumo de combustible, además de provocar altas temperaturas que podrían dañar los catalizadores y el motor.

IMPORTANTE

Debe tener en cuenta que la sustitución, modificación o manipulación no autorizada de este equipo por parte de un propietario o de un taller de reparación de vehículos podría invalidar la garantía del fabricante. Además, no se pueden realizar ajustes en la configuración del motor. De lo contrario, podrían verse afectados los índices de emisiones del vehículo.

Mantenimiento del propietario



Cualquier descenso significativo o repentino en los niveles de líquido, o desgaste desigual de los neumáticos, debe ser comunicado sin demora a un Taller Autorizado MG.

Además del mantenimiento mencionado anteriormente, algunas deben realizarse controles sencillos con mayor frecuencia.

Control diario

- Funcionamiento de luces, claxon, limpiaparabrisas, limpiaparabrisas y luces de advertencia.
- Funcionamiento de los cinturones de seguridad y los frenos.

- Busque depósitos de líquido debajo del coche que puedan indicar una fuga.
- Revisar el aspecto de los neumáticos. Revisión semanal
 - Nivel de aceite del motor.
 - Nivel de refrigerante.
 - Nivel del líquido de frenos.
 - Nivel del líquido limpiaparabrisas.
 - Presión de los neumáticos.
 - Operar el aire acondicionado.

Nota: *El nivel de aceite del motor debe revisarse con mayor frecuencia si el automóvil se conduce durante períodos prolongados a altas velocidades.*

Condiciones especiales de funcionamiento

Si su vehículo se utiliza con frecuencia en condiciones polvorrientas, o en climas extremos donde las temperaturas ambiente bajo cero o muy altas son normales, puede ser necesario prestar una atención más frecuente a los requisitos de mantenimiento. Deberá realizar operaciones de mantenimiento especiales (consulte el Manual de Garantía y Mantenimiento o póngase en contacto con su Taller Autorizado).

Seguridad en el garaje

 **Los ventiladores de refrigeración pueden empezar a funcionar después de apagar el motor y seguir funcionando durante varios minutos. Manténgase alejado de todos los ventiladores mientras trabaja en el compartimento del motor.**

Si necesita realizar tareas de mantenimiento, respete en todo momento las siguientes precauciones de seguridad:

- Mantenga las manos y la ropa alejadas de las correas y poleas de transmisión.
- Si el vehículo ha circulado recientemente, **NO TOQUE** los componentes del sistema de escape y refrigeración hasta que el motor se haya enfriado.

- **NO TOQUE** los cables o componentes eléctricos con el motor en marcha o con el interruptor de arranque activado.
- **NUNCA** deje el motor en marcha en una zona sin ventilación.
- los gases de escape son venenosos y perjudiciales para la salud.
- **NO** trabaje debajo del vehículo con un gato como medio de apoyo.
- Asegúrese de que las chispas y las luces desnudas estén lejos del compartimento del motor.
- Llevar ropa de protección y guantes de trabajo.
- Quítese los relojes y las joyas antes de trabajar en el compartimento del motor.
- **NO** permita que herramientas o partes metálicas del vehículo entren en contacto con los cables o terminales de la batería.

Fluidos tóxicos

Los líquidos utilizados en el vehículo son venenosos y no deben tragarse ni entrar en contacto con heridas abiertas. Entre ellos se incluyen: el ácido de la batería, el refrigerante, el líquido de frenos, el combustible, el aceite del motor y el líquido limpiaparabrisas.

Por su propia seguridad, lea y obedezca **SIEMPRE** todas las instrucciones de las etiquetas y los envases.

Aceite de motor usado

El contacto prolongado con aceite de motor puede provocar graves trastornos cutáneos, como dermatitis y cáncer de piel. Lávese a fondo después del contacto. El aceite de motor usado debe eliminarse correctamente. La eliminación incorrecta puede suponer una amenaza para el medio ambiente.

Cofre

Abrir el cofre

! *NO conduzca cuando el cofre no esté cerrado o retenido sólo por el seguro.*

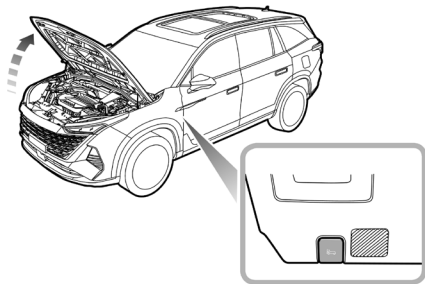

- 1 Tire de la manilla de apertura del cofre desde el interior del vehículo 2 veces consecutivas.
- 2 Levante el cofre para abrirlo.

Cerrar el cofre

Sujete el cofre con ambas manos y bájelo. Cuando el cofre descienda unos últimos 20 ~ 30 cm hasta la posición de bloqueo, aplique una fuerza hacia abajo para cerrar completamente el cofre.

Al intentar levantar el borde delantero del cofre, compruebe si el bloqueo está totalmente encajado después de cerrar el cofre. Si no está totalmente encajado, deberá repetir la operación.

Alarma de apertura del cofre

Si el cofre no está completamente enclavado, al encender el vehículo aparecerá el icono de alarma correspondiente en la pantalla del centro de mensajes. Si se comprueba que el cofre no está totalmente bloqueado durante la conducción, sonará un aviso acústico.

IMPORTANTE

- Por razones de seguridad, el cofre debe estar bien cerrado durante la conducción. Por ello, después de cerrar el cofre, debe comprobar que esté bien cerrado, por ejemplo, que el borde del cofre esté a ras con la carrocería del automóvil.
- Debe detener el vehículo inmediatamente cuando la seguridad lo permita y cerrar el cofre si no está completamente cerrado durante la conducción.
- Tenga cuidado con las manos al cerrar completamente el cofre con fuerza hacia abajo.

Compartimento del motor



Cuando trabaje en piezas del interior del compartimento del motor, respete siempre las precauciones de seguridad indicadas en "Seguridad en el taller". Consulte "Mantenimiento" en esta sección.

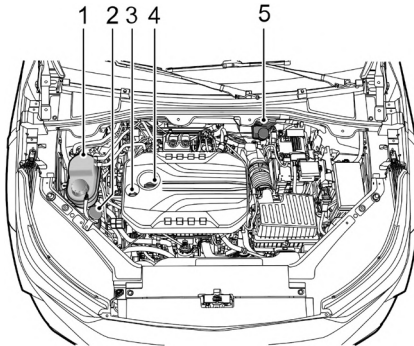

- 1 Depósito de expansión del refrigerante (tapa negra)
- 2 Depósito de líquido limpiaparabrisas (tapón azul)
- 3 Varilla de aceite (amarilla)
- 4 Tapón de llenado de aceite (tapón negro)
- 5 Depósito de líquido de frenos (tapón amarillo)

Aceite de motor

Aceite para motores turboalimentados de 2.0 L

Clasificación ACEA de aceites de motor

La Asociación de Constructores Europeos de Automóviles (ACEA) clasifica los aceites de motor en función de sus prestaciones y calidad. Para garantizar el mejor rendimiento del vehículo, utilice el aceite de motor ACEA C5&SP 0W-20 recomendado por el fabricante. El aceite de motor 0W-20 es adecuado para entornos de baja temperatura y temperatura normal, y es un aceite de motor multiuso para todas las estaciones.

IMPORTANTE

No deje que el motor funcione en un entorno de baja temperatura del refrigerante durante mucho tiempo. Si ha recorrido distancias cortas varias veces y no ha alcanzado la temperatura normal de funcionamiento del motor cada vez, prolongue el tiempo de funcionamiento del motor para que éste alcance la temperatura normal de funcionamiento.

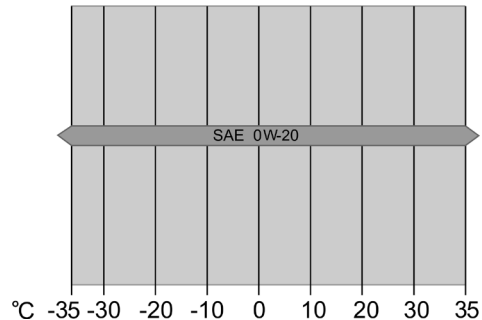

Revisión y rellenado del aceite del motor

! Conducir el vehículo con el nivel de aceite del motor **POR ENCIMA** de la marca superior, o **POR DEBAJO** de la marca inferior de la varilla, dañará el motor.

! No derrame aceite de motor sobre un motor caliente, de lo contrario podría provocar un incendio.



Compruebe semanalmente el nivel de aceite y rellene si es necesario. Lo ideal es revisar el nivel de aceite con el motor frío y el vehículo apoyado en un suelo llano. Si el motor está en marcha y ya se está calentando, espere al menos cinco minutos después de desconectar el interruptor de arranque antes de revisar el nivel de aceite.

- 1 Retire la varilla y limpie el aceite que contiene.
- 2 Introduzca lentamente la varilla de nivel de aceite y vuelva a sacarla para revisar el nivel de aceite; el nivel de aceite no debe ser inferior a la marca ' MIN ' de la varilla.
- 3 Desenrosque el tapón de llenado de aceite del motor y rellene el aceite hasta mantener el nivel entre las marcas ' MAX ' y ' MIN ' de la varilla de nivel de aceite.
- 4 Espere 5 minutos y vuelva a revisar el nivel de aceite; si es necesario, añada una cantidad adecuada de aceite - ¡NO LLENE DEMASIADO!
- 5 Por último, asegúrese de que la varilla de nivel está insertada y el tapón de llenado de aceite está bien sujeto.

Especificaciones del aceite de motor

Utilice el aceite de motor recomendado y certificado por SAIC Motor. Consulte "Fluidos recomendados y capacidades" en el capítulo "Datos técnicos".

Nota: Cualquier fallo de encendido del motor, pérdida de rendimiento del motor o marcha en vacío, podría dañar seriamente el catalizador y el filtro de partículas. El mantenimiento periódico debe realizarse de acuerdo con el programa de mantenimiento especificado por el fabricante. Queda prohibida cualquier modificación del motor sin autorización del fabricante.

IMPORTANTE
Compruebe el nivel de aceite del motor con más frecuencia si el vehículo se conduce a altas velocidades durante periodos prolongados.

Refrigerante

Revisión y rellenado del refrigerante

! *NO retire el tapón del depósito de expansión del refrigerante cuando el sistema de refrigeración esté caliente, ya que la salida de vapor o refrigerante caliente podría causar lesiones graves.*

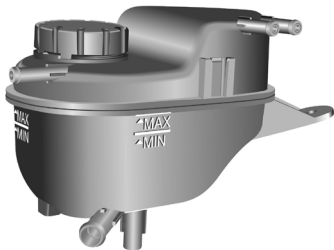

Se recomienda revisar el sistema de refrigeración semanalmente cuando el sistema de refrigeración esté frío y con el vehículo apoyado sobre suelo llano.

Si el nivel de refrigerante está por debajo de la marca 'MIN', retire el tapón del depósito de expansión de refrigerante y añada refrigerante, pero el nivel no debe superar la marca 'MAX'.

Evite que el refrigerante entre en contacto con la carrocería del vehículo al rellenar. El refrigerante daña la pintura.

Si el nivel del líquido refrigerante desciende de forma apreciable durante un corto periodo de tiempo y se sospecha que existe una fuga, acuda a tiempo a un Taller Autorizado.

Especificación del refrigerante

! *El refrigerante es venenoso y puede ser mortal si se ingiere - mantenga el depósito de refrigerante sellado y fuera del alcance de los niños. Si se sospecha que los niños han entrado en contacto accidental con el refrigerante, solicite asistencia médica inmediatamente.*

! *Evite que el refrigerante entre en contacto con la piel o los ojos. Si esto ocurre, enjuague inmediatamente con abundante agua. Si los ojos siguen enrojecidos, doloridos o incómodos, acuda inmediatamente al médico.*

Utilice el líquido refrigerante recomendado y certificado por el fabricante. Consulte 'Fluidos recomendados y capacidades' en el capítulo "Datos técnicos".

Nota: El rellenado de cualquier aditivo no aplicable a este vehículo en el líquido refrigerante puede dañar los componentes a proteger. Se recomienda utilizar los aditivos certificados por el fabricante, consulte a su Taller Autorizado local para más detalles.

Freno

El recorrido libre del pedal de freno oscila entre 0~30 mm.

 **NO apoye el pie en el pedal del freno mientras conduce; esto puede sobrecalentar los frenos, reducir su eficacia y provocar un desgaste excesivo de los componentes del freno.**

Ámbito de uso razonable del par de fricción de freno: no menos de 2 mm para el grosor de las pastillas de freno, 28~30 mm para el disco de freno delantero y 20~22 mm para el disco de freno trasero.

Durante los primeros 1.500 km, debe evitar situaciones en las que sea necesario frenar bruscamente.

Tenga en cuenta que las revisiones periódicas son vitales para garantizar que todos los componentes de los frenos se examinan en busca de desgaste en los intervalos correctos, y se cambian cuando sea necesario para garantizar la seguridad a largo plazo durante el intervalo prescrito en el Manual de Garantía y Mantenimiento.

El vehículo debe rodar durante 800 km después de cambiar la pastilla o el disco de freno.

Revisión y rellenado del líquido de frenos



El líquido de frenos es altamente tóxico, manténgalo sellado y almacenado fuera del alcance de los niños. En caso de contacto accidental con el líquido de frenos, acuda inmediatamente al médico.



Evite que el líquido de frenos entre en contacto con la piel o los ojos. Si esto ocurre, enjuague inmediatamente con abundante agua. Si los ojos siguen enrojecidos, doloridos o incómodos, acuda inmediatamente al médico.

El nivel del líquido de frenos debe revisarse semanalmente cuando el sistema está frío y con el coche en terreno llano. Limpie primero la tapa antes de abrir el depósito del líquido de frenos.

El nivel del líquido de frenos puede verse a través del depósito y debe mantenerse entre las marcas " MAX " y " MIN ".

Nota: No deje que el nivel del líquido de frenos descienda por debajo de la marca "MIN" ni que suba por encima de la marca "MAX".

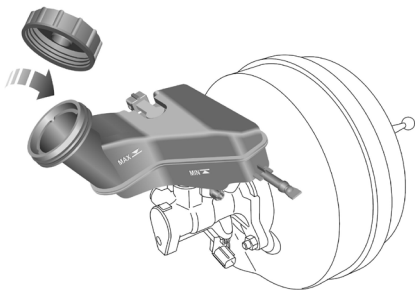

IMPORTANTE

Sustituya regularmente el líquido de frenos según el programa de mantenimiento.

Nota: El líquido de frenos puede dañar las superficies pintadas. Si accidentalmente derrama el líquido de frenos sobre la superficie pintada, absorba cualquier derrame con un paño absorbente inmediatamente y lave la zona con agua o jabón para coches.

Especificaciones del líquido de frenos

Utilice el líquido de frenos recomendado y aprobado por SAIC Motor. Consulte "Líquidos y capacidades recomendados" en el capítulo "Datos técnicos".

Cambio de fusibles

Fusible

Los fusibles son simples disyuntores que protegen los equipos eléctricos del coche impidiendo que los circuitos eléctricos se sobrecarguen. Un fusible fundido indica que el circuito bajo su protección falla y deja de funcionar.

Si sospechas que un fusible está defectuoso, puedes sacarlo de la caja de fusibles e inspeccionarlo para ver si el cable del fusible está fundido.

IMPORTANTE

- NUNCA intente reparar un fusible fundido. Sustituya SIEMPRE un fusible por otro de la misma capacidad; de lo contrario, podría producirse un incendio debido a daños en el sistema eléctrico o a una sobrecarga del circuito.
- Si un fusible sustituido falla inmediatamente, póngase en contacto con un Reparador Autorizado MG lo antes posible.

Se recomienda tener fusibles de repuesto en el vehículo, que pueden obtenerse en un Taller Autorizado local.

Caja de fusibles

El vehículo está equipado con 2 cajas de fusibles:

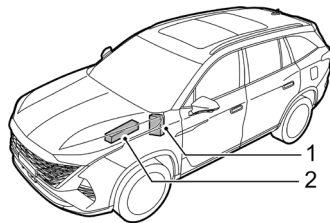

- 1 Caja de fusibles del habitáculo (detrás del panel embellecedor de las rodillas del conductor)
- 2 Caja de fusibles del compartimento delantero (izquierda del compartimento delantero)

Caja de fusibles del habitáculo

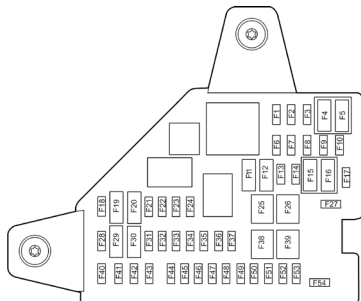

Revisar o cambiar un fusible

- 1 Apague el interruptor de arranque y todos los aparatos eléctricos, y desconecte el cable negativo de la batería.
- 2 Retire el panel embellecedor de la rodilla del lado del conductor para acceder a la caja de fusibles.

- 3 Sujete la cabeza del fusible con una herramienta de extracción de fusibles en la tapa de la caja de fusibles del compartimento delantero, tire del fusible y extráigalo, y compruebe si el fusible está fundido.
- 4 Si se funde un fusible, cámbielo por otro del mismo tipo y del mismo amperaje.

Especificación del fusible

Código	Especificaciones	Función
F1	-	-
F2	5A	Relé de encendido, unidad de control de la palanca de cambios, módulo de control de la carrocería, módulo de control del panel de instrumentos, puerta de enlace..
F3	5A	Módulo de detección y diagnóstico
F4-F5	-	-
F6	5A	Módulo de carga inalámbrica para teléfonos móviles, módulo de carga USB trasero izquierdo
F7	7.5A	Puerto USB central en la segunda fila

MANTENIMIENTO

Código	Especificaciones	Función
F8	10A	Relé KLR, Motor de ventilación del respaldo del asiento_FL, Motor de ventilación del respaldo del asiento_FR, Motor delantero del cojín del asiento_FL, Motor delantero del cojín del asiento_FR
F9	15A	Toma de corriente del maletero
F10	15A	Toma de corriente del panel de instrumentos
F11-F17	-	-
F18	5A	Sensor de lluvia/luz/solar
F19-F22	-	-
F23	10A	Módulo de cámara de visión delantera
F24	-	-
F25	30A	Motor del elevavinas derecho
F26	40A	Soplador frontal
F27	-	-

Código	Especificaciones	Función
F28	5A	Interruptor electrónico del freno de mano, indicador de marcha PRND, interruptor de control del modo de conducción del vehículo
F29	5A	Módulo de radio digital, módulo de comunicación
F30	30A	Techo solar
F31	5A	Regulador de salida de aire, muelle de reloj
F32	-	-
F33	10A	Módulo de detección y diagnóstico
F34	5A	Pantalla del paquete de instrumentos
F35	30A	Quemacocos
F36	10A	Interruptor del apoyo lumbar del asiento del conductor
F37	-	-
F38	40A	Relé KLR

MANTENIMIENTO

Código	Especificaciones	Función
F39	30A	Motor del elevallunas izquierdo
F40	10A	Controlador automático de A/C, panel de control de A/C del asiento trasero
F41	20A	Convertidor de corriente continua, consola de entretenimiento
F42	15A	Módulo de control de la transmisión
F43	7.5A	Pantalla, módulo frontal de infoentretenimiento (IFP), pantalla del panel de instrumentos
F44	5A	Unidad de control del cambio
F45	30A	Interruptor de ajuste del asiento del acompañante
F46	-	-
F47	10A	Conector de enlace de datos (DLC)

Código	Especificaciones	Función
F48	30A	Módulo de control del asiento del conductor, interruptor de ajuste del asiento delantero izquierdo.
F49	5A	Módulo de control del monitor de visión periférica
F50	10A	Interruptor combinado del lado del conductor, interruptor principal de luces
F51	10A	Puerta de enlace
F52	10A	Puerta de enlace
F53	5A	Módulo de control de la presión de los neumáticos
F54	10A	Calefacción de espejo retrovisor exterior, relé de luneta trasera calefactada.

Caja de fusibles del compartimento delantero

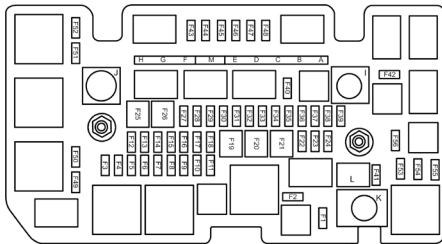

Revisar o cambiar un fusible

- 1 Apague el interruptor de arranque y todos los aparatos eléctricos, y desconecte el cable negativo de la batería.
- 2 Retire el embellecedor del compartimento frontal y presione el clip para abrir la tapa superior de la caja de fusibles del compartimento frontal.
- 3 Sujete la cabeza del fusible con una herramienta de extracción de fusibles en la cubierta superior, tire del fusible y extráigalo, y compruebe si el fusible está fundido.

- 4 Si se funde un fusible, cámbielo por otro del mismo tipo y del mismo amperaje.

Especificación del fusible

Código	Especificaciones	Función
F1-F2	-	-
F3	30A	Módulo de control de la carrocería
F4	10A	KL15 Relé de conmutación
F5	25A	Módulo de control de la carrocería
F6	15A	Bomba de agua auxiliar electrónica
F7	25A	Módulo de control de la carrocería
F8	25A	Amplificador de potencia
F9	30A	Relé de desbloqueo del tirador de la puerta, relé de plegado del tirador de la puerta
F10	15A	Relé del motor del limpiaparabrisas trasero
F11	15A	Luz de señalización delantera izquierda
F12	25A	Módulo de control de la carrocería

MANTENIMIENTO

Código	Especificaciones	Función
F13-F14	-	-
F15	20A	Faro derecho
F16	5A	Módulo de control de la cajuela levadiza eléctrica
F17	25A	Módulo de control de la carrocería
F18	25A	Módulo de control de la carrocería
F19	30A	Limpiaparabrisas delantero
F20	30A	Módulo de control de la cajuela levadiza eléctrica
F21	30A	Soplador trasero
F22	10A	Módulo de radar de detección frontal
F23	10A	Módulo de asistencia al conductor trasero
F24	20A	Faro izquierdo
F25	30A	Relé de arranque

Código	Especificaciones	Función
F26	30A	Calefacción de parabrisas y retrovisores
F27	20A	Demanda Suministro Bomba de combustible
F28	30A	Corriente continua Convertidor de corriente continua
F29	10A	Relé del compresor
F30	10A	Módulo de control del motor
F31	-	-
F32	15A	Relé de encendido
F33	15A	Luz de señalización delantera derecha
F34	10A	Módulo de control de la caja de transferencia
F35	15A	Relé lavaparabrisas delantero, relé lavaparabrisas trasero
F36	-	-

MANTENIMIENTO

Código	Especificaciones	Función
F37	10A	Motor de entrada fácil de la segunda fila de asientos_RH
F38	15A	Relé de bocina
F39	5A	Relé de conmutación KL15, Interruptor principal de luces, espejo retrovisor interior.
F40	5A	Relé de conmutación KL15, Regulación del alcance luminoso
F41-F42	-	-
F43	30A	Bobina de encendido
F44	20A	Módulo de control del motor
F45	15A	Relé principal, sensor de oxígeno, módulo de control del motor.

Código	Especificaciones	Función
F46	10A	Relé electrónico auxiliar de la bomba de agua, relé de la bomba de combustible, relé del compresor, interruptor de freno, bomba de refrigerante del enfriador de aceite de la transmisión, relé de la bomba de vacío eléctrica.
F47	15A	Módulo de control del motor
F48	20A	Módulo de control del motor
F49	5A	Relé del motor de arranque, motor de arranque
F50	15A	Relé de plegado de la manija de la puerta, motor de la manija de la puerta delantera
F51	15A	Relé de plegado de la manija de la puerta, motor de la manija de la puerta trasera
F52	15A	Relé de plegado de la manija de la puerta, motor de la manija de la puerta delantera

Código	Especificaciones	Función
F53	5A	Módulo de control del motor, convertidor CC-CC
F54	5A	Sensor de distancia de estacionando, Relé de encendido
F55	5A	Módulo guardián Powernet
F56	15A	Relé de plegado de la manija de la puerta, motor de la manija de la puerta trasera
A	80A	Ventilador
B	40A	Sistema de control dinámico de la estabilidad (válvula)
C-E	-	-
F	30A	Relé electrónico de la bomba de vacío
G	-	-
H	50A	Sistema de control dinámico de la estabilidad (bomba)

Mantenimiento y cambio de la batería de 12 V

Mantenimiento de la batería

! *NO utilice aparatos eléctricos de a bordo durante un periodo prolongado de tiempo cuando el vehículo no esté arrancado, de lo contrario la batería podría descargarse, lo que provocaría la imposibilidad de arrancar el vehículo y la reducción de la vida útil de la batería.*

! *Guarde siempre las pilas en posición vertical y nunca intente desmontarlas.*

La batería se encuentra en el compartimento frontal y está diseñada para no necesitar mantenimiento, por lo que no es necesario recargarla.

Según el estado de carga actual y el estado de la batería, el sistema puede limitar la potencia de algunos aparatos eléctricos, por favor, arranque el vehículo lo antes posible para cargar la batería.

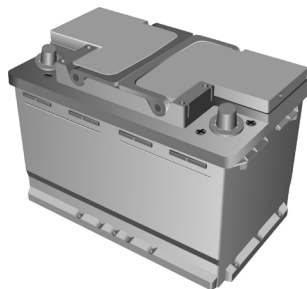

Nota:

Si el vehículo no se va a utilizar durante un periodo prolongado, se recomienda desconectar el borne negativo de la batería.

Asegúrese de que el vehículo está apagado antes de conectar o desconectar el cable negativo de la batería.

Al volver a conectar el cable negativo de la batería, asegúrese de que la cabeza de la pila de sujeción y el cable negativo de la batería estén bien sujetos.

Cuando el vehículo no se vaya a utilizar durante un largo periodo de tiempo sin desconectar el cable negativo de la batería, se recomienda conducirlo o dejarlo al ralentí durante más de media hora a la semana para ayudar a prolongar la vida útil de la batería.



La batería debe desecharse utilizando un método aprobado, las baterías usadas pueden ser perjudiciales para el medio ambiente. Debe ser reciclada por una empresa profesional. Por favor, consulte a un Taller Autorizado local para más detalles.

Cambio de pilas



La batería contiene ácido sulfúrico, que es corrosivo.

Póngase en contacto con un Taller Autorizado local para extraer y volver a colocar la batería. Coloque únicamente una batería de repuesto del mismo tipo y especificación que el original para mantener la funcionalidad correcta del vehículo.

Cambio de focos

Especificaciones del foco

Las fuentes luminosas de este modelo son todas lámparas LED, que no pueden cambiarse individualmente. Si la fuente de luz está dañada, acuda a un Taller Autorizado local.

Limpiadores

Revisión y rellenado del líquido limpiaparabrisas

! *NO permita que el líquido limpiaparabrisas entre en contacto con llamas desnudas o fuentes de ignición, ya que el líquido de lavado es inflamable.*

! *Cuando llene el depósito de líquido limpiaparabrisas, NO deje que éste se derrame sobre las piezas situadas alrededor del motor ni sobre la superficie pintada de la carrocería del vehículo. En caso de que el líquido del limpiaparabrisas se derrame sobre las manos u otras partes del cuerpo, lávelas inmediatamente con agua limpia.*

Compruebe regularmente el nivel del líquido limpiaparabrisas. Cuando el nivel del líquido limpiaparabrisas sea bajo, rellene el líquido limpiaparabrisas según las instrucciones. Utilice el líquido de lavado recomendado y certificado por SAIC Motor. Consulte "Fluidos recomendados y Capacidades" en el capítulo "Datos técnicos".

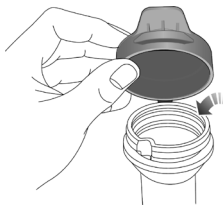

Nota: NO utilice una solución anticongelante o ácida (como diluyente de vinagre) en el depósito de líquido - el anticongelante dañará la pintura mientras que la solución ácida dañará el motor del limpiaparabrisas.

Boquillas de lavado

IMPORTANTE

- Utilice el líquido de lavado recomendado y certificado por el fabricante. El uso incorrecto del líquido limpiaparabrisas en invierno puede dañar el motor del limpiaparabrisas debido a la congelación.
- El uso del interruptor del limpiaparabrisas cuando no hay líquido de lavado puede dañar el motor del lavaparabrisas.
- El funcionamiento de los limpiaparabrisas cuando el parabrisas está seco y no hay líquido de lavado puede dañar el parabrisas y los limpiaparabrisas. Pulverice el líquido lavaparabrisas y ponga en marcha los limpiaparabrisas cuando haya suficiente líquido limpiaparabrisas.

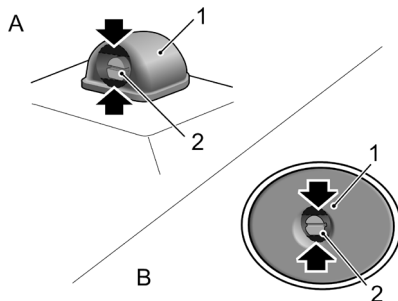

El ángulo de las boquillas del limpiaparabrisas (A : boquilla delantera, B : boquilla trasera) se configura durante la entrega, por lo que generalmente no es necesario realizar ajustes. Para ajustar la boquilla del limpiaparabrisas, puede introducir un pequeño destornillador de punta plana en el hueco (la zona negra indicada por la flecha) entre la carcasa (1) y la boquilla (2) y girar la boquilla ligeramente hacia abajo o hacia arriba para obtener un ángulo de inyección adecuado.

Haga funcionar los limpiadores para rociar agua periódicamente para revisar si las boquillas del limpiador están limpias y en la dirección correcta. Si la boquilla está obstruida, introduzca una aguja o un alambre metálico fino en el orificio para eliminar la obstrucción.

Limpiaparabrisas

Plumillas del limpiaparabrisas

IMPORTANTE

- La grasa, la silicona y los productos derivados del petróleo merman la capacidad de limpieza de las plumillas. Limpie las plumillas con agua tibia jabonosa y compruebe periódicamente su estado.
- Limpie el parabrisas con frecuencia. NO utilice las plumillas del limpiaparabrisas para eliminar la suciedad persistente o incrustada, reducirá su efecto y su vida útil.
- Si se observan signos de dureza o grietas en la goma, o si las plumillas dejan rayas o zonas sin limpiar en el parabrisas, deben cambiarse las plumillas.
- Limpie periódicamente el parabrisas con un limpiacristales homologado y asegúrese de que el parabrisas esté bien limpio antes de cambiar las plumillas.
- Coloque únicamente plumillas idénticas a las originales.
- Limpie el hielo y la nieve de los limpiaparabrisas y asegúrese de que no estén congelados o adheridos al parabrisas antes de accionarlos.

Cambio de la plumilla del limpiaparabrisas delantero

La forma del brazo del limpiaparabrisas puede variar ligeramente en función de la configuración, pero el método de cambio es el mismo.

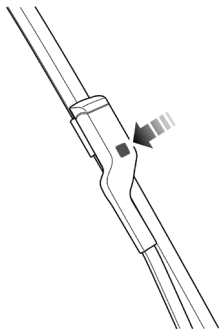

1 Con el cofre cerrado y el interruptor de arranque en la posición OFF durante un máximo de 20 segundos, pulse la palanca del limpiaparabrisas hasta la posición de limpieza sencilla (consulte "Limpiaparabrisas y limpiador" en la "Breve introducción al vehículo").

Funciones") y suéltelo, y el limpiaparabrisas se desplazará automáticamente a la posición de servicio y se detendrá en el parabrisas.

- 2 Levante el brazo del limpiaparabrisas y sepárelo del parabrisas.
- 3 Pulse el botón del brazo del limpiaparabrisas (como se muestra en la ilustración) y tire del extremo superior de la plumilla hacia fuera para desengancharla del brazo del limpiaparabrisas.
- 4 Desenganche la plumilla del brazo del limpiaparabrisas y deséchela.
- 5 Coloque la nueva plumilla en la ranura del brazo del limpiaparabrisas.
- 6 Empuje la plumilla hacia el brazo del limpiaparabrisas hasta que quede totalmente encajada.
- 7 Vuelva a colocar el conjunto del limpiaparabrisas en el parabrisas y compruebe si la plumilla está correctamente fijada en el brazo del limpiaparabrisas.
- 8 Pulse de nuevo la palanca del limpiaparabrisas hasta la posición de limpieza sencilla y suéltela, o encienda el interruptor de arranque, el limpiaparabrisas saldrá del modo de servicio y volverá automáticamente a su posición original.

Cambio de la plumilla del limpiaparabrisas de la luneta trasera

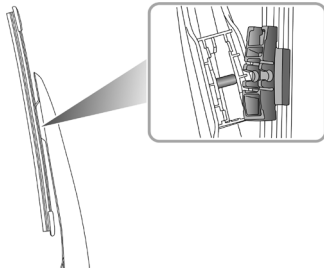

- 1 Levante el brazo del limpiaparabrisas y sepárelo del parabrisas.
- 2 Tire del conector de la plumilla del limpiaparabrisas hacia fuera con una fuerza moderada para separarlo del brazo del limpiaparabrisas y deseche la plumilla.
- 3 Coloque el accesorio de la nueva plumilla en la ranura del brazo del limpiaparabrisas. Asegúrese de que la plumilla del limpiaparabrisas está correctamente fijada en el brazo del limpiaparabrisas.

4 Vuelva a colocar el conjunto del limpiaparabrisas en la luneta trasera.

Neumáticos

Descripción general

- Los neumáticos nuevos pueden no tener las propiedades óptimas de adherencia, por favor circule a velocidad moderada con un estilo de conducción adecuadamente cuidadoso durante los primeros 500 km.
- Sólo se puede circular a baja velocidad al pasar bordillos o tramos similares, y pasar las ruedas por los bordillos en ángulo recto en la medida de lo posible.
- Compruebe periódicamente si los neumáticos presentan daños (pinchazos, arañazos, grietas y picaduras); retire cualquier objeto extraño de la banda de rodadura.
- El guardapolvo de la válvula debe estar colocado para evitar que entre polvo en la válvula.
- Si va a desmontar el neumático, marque siempre la orientación neumático/rueda para asegurar una correcta reinstalación.
- Guarde la rueda o el neumático desmontado en un lugar fresco, seco y oscuro

El daño de un neumático o una llanta puede producirse de forma imperceptible. Si se experimenta una vibración o desviación anormal, significa que el neumático puede estar dañado. Si sospecha que los neumáticos están dañados, reduzca inmediatamente la velocidad y deténgase para revisarlos.

Si no puede ver ningún daño desde el exterior, deberá conducir a baja velocidad hasta el Taller Autorizado más cercano para su inspección.

Neumáticos con dibujo direccional

El perfil de los neumáticos con dibujos direccionales de la banda de rodadura está marcado con una flecha, y debe utilizar los neumáticos en esta dirección de rotación especificada. De este modo, se puede garantizar la conducción optimizada del neumático en la prevención del hidropneumático, la mejora de la capacidad adhesiva, la reducción del ruido de rodadura, la prolongación de la vida útil, etc.

Vida útil de los neumáticos

Una presión racional de los neumáticos y un estilo de conducción moderado pueden prolongar su vida útil. Las recomendaciones durante el uso son las siguientes:

- Compruebe la presión de los neumáticos al menos una vez al mes, y hágalo cuando el neumático esté frío;
- Evite tomar las curvas a una velocidad excesiva;
- Compruebe periódicamente si los neumáticos presentan un desgaste anormal.
- Cuando el vehículo vaya a permanecer estacionado durante mucho tiempo, muévelo al menos una vez cada dos semanas y compruebe la presión de los neumáticos para evitar que se deformen debido al esfuerzo prolongado.

Los siguientes factores afectan a la vida útil del neumático:

Presión de los neumáticos

El inflado excesivo o insuficiente de los neumáticos provocará un desgaste anormal del neumático, acortará considerablemente su vida útil y tendrá un efecto adverso en las características de conducción del vehículo.

Estilo de conducción

La conducción rápida, las aceleraciones demasiado bruscas y los frenazos en las curvas agravan el desgaste de los neumáticos.

Equilibrado de ruedas

Las ruedas de un vehículo nuevo se someten a pruebas de equilibrado dinámico, pero aún así pueden producirse ruedas desequilibradas debido a los efectos de diversos factores en el funcionamiento.

Si las ruedas están desequilibradas, pueden producirse sacudidas o vibraciones en el mecanismo de dirección y los neumáticos pueden empezar a desgastarse en exceso. Es importante restablecer el equilibrio de las ruedas lo antes posible. Cada rueda debe volver a equilibrarse después de montar un neumático nuevo o de reparar un neumático.

Defecto de alineación de las ruedas

Una alineación incorrecta de las ruedas puede provocar un desgaste excesivo de los neumáticos y afectar a la seguridad del vehículo. Si los neumáticos muestran signos de desgaste anormal, compruebe la alineación de las ruedas y pida consejo a un Taller Autorizado local.

Inspección de neumáticos

! *EL USO DE NEUMÁTICOS DEFECTUOSOS SON PELIGRO NO conduzca si algún neumático está dañado, excesivamente desgastado o inflado a una presión incorrecta.*

! *Al cambiar los neumáticos, se recomienda encarecidamente que los nuevos neumáticos sean de la misma especificación que los neumáticos originales. NO cambie los neumáticos por otros de otro tipo. Los neumáticos alternativos, de diferente especificación, pueden afectar negativamente a las características de conducción y a la seguridad del vehículo. Para mantener las características de conducción y la seguridad, se recomienda consultar a un Taller Autorizado MG.*

Conduzca siempre teniendo en cuenta el estado del

neumáticos, e inspeccione periódicamente la banda de rodadura y los flancos para detectar cualquier signo de deformación (abultamientos), cortes o desgaste.

Nota: *Evite que los neumáticos entren en contacto con aceite, grasa y combustible.*

Presión de los neumáticos

! *Antes de un viaje de larga distancia, debe revisarse la presión de los neumáticos.*

Compruebe la presión al menos una vez al mes, cuando los neumáticos estén fríos.

Si es necesario revisar los neumáticos cuando están calientes, es de esperar que la presión haya aumentado un 30% ~ 40 kPa (es decir, 0,3 ~ 0,4 bar). En esta circunstancia, NUNCA deje salir el aire de los neumáticos para que coincidan con las presiones recomendadas (en frío) en los datos técnicos.

Válvulas

Mantén los tapones de las válvulas firmemente sujetos para evitar que entre suciedad en la válvula. Compruebe si hay fugas en la válvula (escuche un silbido delator) cuando compruebe la presión de los neumáticos.

Neumáticos pinchados

Su vehículo está equipado con neumáticos que pueden no tener fugas si son penetrados por un objeto punzante, siempre que el objeto permanezca en el neumático. Si se da cuenta de que esto ocurre, reduzca inmediatamente la velocidad y conduzca con precaución hasta que se pueda montar la rueda de repuesto o reparar el neumático.

Nota: Si el flanco del neumático está dañado o deformado, cambie el neumático inmediatamente, no intente repararlo.

Indicadores de desgaste de los neumáticos

Los neumáticos montados como equipo original tienen indicadores de desgaste de 1,6 mm de altura en la parte inferior de la banda de rodadura, verticales con respecto al sentido de rodadura de la rueda y distribuidos uniformemente por toda la circunferencia. La marca en el lateral del neumático, como las letras mayúsculas TWI o el símbolo triangular, muestra la ubicación del indicador de desgaste.

Cuando la banda de rodadura se haya desgastado hasta 1,6 mm o menos, los indicadores saldrán a la superficie del dibujo de la banda de rodadura, produciendo el efecto de una banda continua de goma a lo ancho del neumático.

IMPORTANTE

Un neumático DEBE sustituirse tan pronto como se haga visible una marca de desgaste. De lo contrario, puede haber riesgo de accidentes.

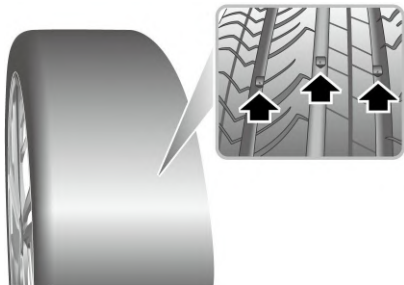

Rotación de neumáticos

Se recomienda cambiar las ruedas a intervalos irregulares para igualar el desgaste de los neumáticos.

Cuando los neumáticos están muy desgastados, se recomienda cambiar las ruedas delanteras y traseras como se muestra en la ilustración. Esto puede evitar el desgaste irregular de los neumáticos, prolongar la vida útil y equilibrar la fatiga de los neumáticos.

Es favorable intercambiar las ruedas motrices de delante a atrás e intercambiar las ruedas no motrices transversalmente.

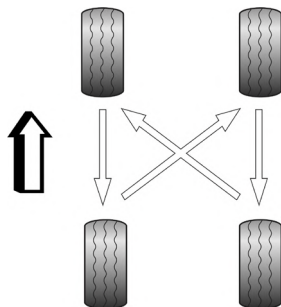

Nota: Los neumáticos direccionales (identificados por la flecha en el lado del neumático) NO se pueden intercambiar de lado a lado.

Después de la rotación de los neumáticos, es necesario llevar a cabo el autoaprendizaje del TPMS. Para más detalles, consulte a un Taller Autorizado MG local.

Limpeza y cuidado

 **Siga todas las precauciones de seguridad de los productos de limpieza, NO beba y NO se toque los ojos.**

Cuidado exterior del automóvil

Limpeza de vehículos

 **Para evitar accidentes, sólo debe limpiar su vehículo cuando el sistema de alimentación esté apagado.**

 **No limpie el compartimento delantero con agua a alta presión, ya que podría dañar el sistema eléctrico del vehículo.**

Para mantener el acabado de su vehículo, observe las siguientes precauciones:

- No lave el vehículo con agua caliente.
- No utilice detergentes ni líquidos de lavado.
- No lave su vehículo a la luz directa del sol cuando haga calor.
- Cuando utilice una manguera, no dirija el agua hacia ventanas, puertas o a través de los orificios de las ruedas hacia las piezas de los frenos.

Si el vehículo está especialmente sucio, utilice la manguera para aclarar la suciedad y la arenilla de la carrocería antes de lavarlo. A continuación, lave el vehículo con agua fría o templada que contenga una cera limpiadora de buena calidad. Asegúrese de utilizar agua abundante para que la suciedad se elimine de la superficie del vehículo y no se adhiera a la pintura. Después del lavado, enjuague bien la carrocería con agua limpia y séquela con un paño de gamuza.

Limpeza de la parte de abajo del coche

 **No limpie el compartimento delantero con agua a alta presión, ya que podría dañar el sistema eléctrico del vehículo.**

De vez en cuando, especialmente durante los meses de invierno, cuando se utiliza sal en los caminos, lave la parte de abajo del vehículo con una manguera. Elimine el lodo acumulado y limpie a fondo las zonas donde puedan acumularse fácilmente los residuos (por ejemplo, pasos de rueda y juntas de paneles).

IMPORTANTE

- Evite limpiar el vehículo bajo la luz directa del sol.
- Cuando limpie el vehículo en invierno, evite rociar agua directamente sobre las cerraduras de las puertas y los huecos de los paneles, ya que existe riesgo de formación de hielo.
- No utilice esponjas o paños ásperos para limpiar el coche, ya que dañarían el acabado de la pintura.
- Cuando limpie los faros, no utilice un paño seco ni una esponja, utilice sólo agua jabonosa tibia.

Limpieza con limpiador de alta presión

Lea con frecuencia las instrucciones de uso del fabricante.

Debe respetar las instrucciones de uso para limpiar el vehículo con una limpiadora de alta presión, especialmente la presión y la distancia del chorro deben mantenerse a una distancia suficiente del material flexible (como la manguera de goma o el aislamiento acústico).

Nota: NO dirija la boquilla del limpiador a presión directamente hacia los componentes de alta tensión o las conexiones de alto voltaje.

IMPORTANTE

- Lea siempre las instrucciones de uso del fabricante.
- **NO** dirija la boquilla del limpiador a presión directamente hacia el punto de carga de alto voltaje o las conexiones de la batería de alto voltaje en la parte inferior del vehículo.

Pulido de la pintura

Trate de vez en cuando las superficies pintadas con un abrillantador homologado que tenga las siguientes propiedades:

- Abrasivos muy suaves para eliminar las manchas superficiales sin quitar ni dañar la pintura.
- Compuestos de relleno que rellenarán arañazos y reducirán su visibilidad.
- Cera para proporcionar una capa protectora entre la pintura y el revestimiento.

Nota: Si es posible, evite esmaltar o encerar los cristales de las ventanas y las juntas de goma.

Pintura mate

La pintura mate es un tipo especial de revestimiento que requiere un cuidado especial en el lavado y cuidado del coche.

Se recomienda lavar el coche manualmente y no utilizar esponjas o paños ásperos. No utilice demasiada fuerza al limpiar y pasar el paño. Evite lavar el coche bajo la luz directa del sol.

- No utilice chorro de agua a alta presión ni vapor para limpiar el vehículo. Si el vehículo está muy sucio, es necesario realizar una limpieza previa antes del lavado. Limpie primero el polvo de la carrocería y otras partículas que puedan dañar la superficie de la pintura.
- Rocíe la carrocería del vehículo con abundante agua y utilice una esponja suave y una solución neutra de lavado sin cera para limpiar el vehículo desde el techo hacia abajo y, a continuación, seque la carrocería.

Durante el cuidado diario de su vehículo, también deberá prestar atención a:

- Si la película de pintura entra en contacto con resina o grasa, así como con residuos de insectos o excrementos de pájaros, retírelos inmediatamente para evitar daños irreversibles en la superficie de la pintura mate.

- Si hay manchas de aceite o huellas dactilares en la superficie de pintura mate, elimínelas inmediatamente con un paño limpio y no emplee demasiada fuerza para evitar daños irreversibles en la superficie de pintura mate.
- Para mantener el efecto mate de la superficie de la pintura, no se pueden utilizar abrasivos, abrillantadores ni ceras, ni se puede pulir la carrocería del vehículo.
- No utilice adhesivos, pegatinas, imanes o materiales similares para evitar dañar la superficie de la pintura.
- Asegúrese de reparar la película de pintura en un taller profesional cualificado.

Plumillas del limpiaparabrisas

Lavar con agua tibia y jabón. NO utilice limpiadores a base de alcohol o gasolina.

Ventanas y espejos retrovisores

Limpie periódicamente todos los cristales, por dentro y por fuera, con un limpiacristales homologado.

Parabrisas: Limpie el exterior del parabrisas con limpiacristales antes de instalar nuevas plumillas.

Pantalla trasera: Limpie el interior con un paño suave, utilizando un movimiento de lado a lado para evitar dañar los elementos calefactores. NO raspe el cristal ni utilice productos de limpieza abrasivos, ya que dañaría los elementos calefactores.

Espejos retrovisores: Lavar con agua jabonosa. NO utilice productos de limpieza abrasivos ni rascadores metálicos.

Piezas de plástico

Las piezas de plástico pueden limpiarse con el método de limpieza convencional. Cuando la mancha no es fácil de quitar, puede utilizar agente de curado especial para el tratamiento, y el agente de curado de pintura no es preferible para el tratamiento de piezas de plástico.

Daños en la pintura

Cualquier daño en la pintura o desprendimiento de piedras debe tratarse inmediatamente con un pigmento o material de pintura adecuado para evitar anular la garantía anticorrosión.

Burletes

Si los burletes o las juntas de goma de los orificios se han limpiado con un detergente fuerte, deben tratarse con un material adecuado (por ejemplo, silicona), que evitará que se pegue y mantendrá la vida útil de la junta.

Ruedas



Al limpiar las ruedas cualquier material o agua que entre en contacto con el freno.

Para mantener las ruedas en condiciones óptimas, deben limpiarse con regularidad.

Utilice únicamente limpiadores de ruedas especializados no ácidos recomendados. Lea siempre las instrucciones del producto.

Cuidado interno del automóvil

Piezas de plástico

Limpie el material de la superficie de plástico con un limpiador de tapicerías diluido y, a continuación, pase un paño húmedo.

Nota: NO pulir los componentes del salpicadero - éstos deben permanecer antirreflectantes.

Alfombras y tejidos

Antes de utilizar un limpiador de tapicerías diluido, haga primero una prueba en una zona oculta.

Piel

Limpie la tapicería de cuero con agua tibia y un jabón no detergente. Seque el cuero con un paño seco, limpio y sin pelusas.

Nota: NO utilice gasolina, detergentes, cremas para muebles ni abrillantadores como productos de limpieza.

Panel de instrumentos y pantalla de entretenimiento

Limpie sólo con un paño suave y seco; no utilizar soluciones de limpieza ni aerosoles.

Fundas de las bolsas de aire



NO permita que estas zonas se inunden de líquido y NO utilice gasolina, detergente, crema para muebles o abrillantadores.

Para evitar dañar las bolsas de aire, utilice sólo un paño húmedo y limpiador de tapicerías para limpiar cuidadosamente las siguientes zonas:

- Almohadilla central del volante.
- Zona del salpicadero que contiene la bolsa de aire del pasajero.
- Zona del techo interior que envuelve las bolsas de aires laterales de protección contra impactos en la cabeza.

Cinturones de seguridad



NO utilice lejías, tintes ni disolventes de limpieza en los cinturones de seguridad.

Extienda las correas y límpielas con agua tibia y un jabón no detergente. Deje que las correas se sequen de forma natural. NO las repliegue ni las utilice hasta que estén completamente secas.

Datos técnicos

<i>Datos técnicos Dimensiones</i>	276
<i>Parámetros de masa del vehículo completo</i>	278
<i>Parámetros del motor principal</i>	279
<i>Parámetros dinámicos de rendimiento</i>	280
<i>Fluidos y capacidades recomendados</i>	281
<i>Alineación de ruedas (sin carga)</i>	282
<i>Ruedas y neumáticos</i>	283
<i>Presión de los neumáticos (en frío)</i>	284

Datos técnicos Dimensiones

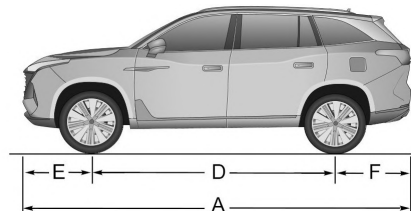
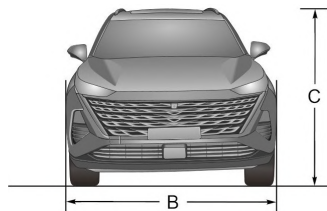

Elemento, unidades	Parámetros	
	2WD	4X4
Longitud total A , mm	4975	
Anchura total B , mm	1967	
Altura total C (en vacío), mm	1778	1778/1784 (neumáticos 20 "/ 21 ")
Distancia entre ejes D , mm	2900	
Voladizo delantero E , mm	980	

DATOS TÉCNICOS

Elemento, unidades	Parámetros	
	2WD	4X4
Voladizo trasero F , mm	1095	
Vía de la rueda delantera, mm	1674	
Vía trasera, mm	1674	
Diámetro mínimo del radio de giro, m	11.5	
Capacidad del depósito de combustible, L	65	

Nota: La longitud del vehículo no incluye la matrícula.

Nota: Los espejos retrovisores y la parte deformada de la pared del neumático situada directamente encima del punto de contacto no se incluyen en la anchura total.

Parámetros de masa del vehículo completo

Elemento, unidades	Parámetros	
	2WD	4X4
Peso del vehículo en vacío (bordillo), kg	1940	2030
Peso del eje delantero en vacío, kg	1075	1116
Peso en vacío del eje trasero, kg	865	914
Peso bruto del vehículo, kg	2501	2587
Peso del eje delantero cargado, kg	1187	1227
Peso del eje trasero cargado, kg	1314	1360

Parámetros del motor principal

Elemento, unidades	Parámetros	
	2WD	4X4
Diámetro × Carrera, mm × mm	82.5×92.9	82.5×92.9
Desplazamiento total, L	1.986	1.986
Relación de compresión	11.5	11.5
Potencia máxima, kw	150	150
Régimen del motor a potencia máxima, rev/min	5000-5500	5000-5500
Par máximo, Nm	350	350
Régimen del motor al par máximo, rev/min	2500-4000	2500-4000
Velocidad de ralentí, rev/min	750	750
Grado del combustible, RON	Gasolina sin plomo 95 y superior	Gasolina sin plomo 95 y superior
Consumo global de combustible, L /100 km	8.4	8.8

Parámetros dinámicos de rendimiento

Elemento, unidades	Parámetros	
	2WD	4X4
Velocidad máxima, km/h	200	200
Clasificación, %	35	45

Nota: Los parámetros de rendimiento dinámico son datos de ensayo en condiciones específicas.

Nota: La clasificación se ve afectada por las diferentes superficies de los caminos, la presión de los neumáticos, la profundidad del dibujo de los neumáticos y la carga del vehículo.

Líquidos y capacidades recomendados

Nombre	Grado	Capacidad	
		2WD	4X4
Aceite motor (cambio postventa), L	5w30/0w20	4.8	
Refrigerante del motor, L	Glycol (OAT)	9.6	
Líquido de transmisión automática, L	Shell ATF LI2108	6,75/7,2 (Basado en el desbordamiento)	
Aceite lubricante de la toma de fuerza, L	Syntrax Long Life 75W-90	-	0.4
Aceite lubricante del conjunto del eje trasero, L		-	0.52
Líquido de frenos, L	DOT 4	0.8	
Líquido de lavado, L	Líquido limpiaparabrisas original MG SAIC	3	
Refrigerante de aire acondicionado, g	R-134a	1140±20	

Alineación de ruedas (en vacío)

Elemento, unidades		Parámetros
Rueda delantera	Ángulo de caída	$-20' \pm 45'$
	Ángulo de rótula	$5^{\circ}40' \pm 45'$
	Ángulo de convergencia (convergencia total)	$6' \pm 15'$
	Inclinación del pivote	$13^{\circ}25' \pm 45'$
Rueda trasera	Ángulo de caída	$-45' \pm 45'$
	Ángulo de convergencia (convergencia total)	$12' \pm 15'$

Ruedas y neumáticos

Tamaño de la llanta	7.5J×20	8.5J×21
Tamaño del neumático	245/50 R20 102W	255/45 R21 106W
Rueda de repuesto	Tamaño de la llanta	3.5J×18
	Tamaño del neumático de repuesto	T145/80 R18 109M

Presión de los neumáticos (en frío)

Ruedas	En vacío
Rueda delantera	240 kpa/ 2,4 bar/ 34 CV
Rueda trasera	240 kpa/ 2,4 bar/ 34 CV
Rueda de repuesto	420 kpa/ 4,2 bar/ 60 caballos de potencia

Índice alfabético Apéndice

